

# GRAPHITE

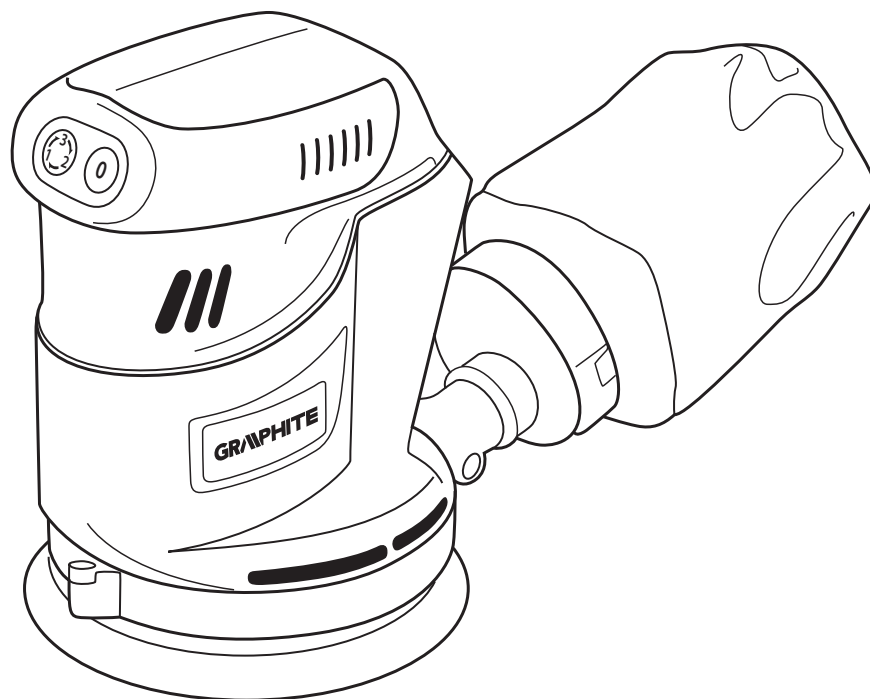

- |   |  |
|---|--|
| <b>PL</b> SZLIFIERKA MIMOŚRODOWA AKUMULATOROWA              | <b>HR</b> AKUMULATORSKA EKSCENTARSKA BRUSILICA |
| <b>GB</b> CORDLESS ORBITAL SANDER                           | <b>SR</b> AKUMULATORSKA EKSCENTRIČNA BRUSILICA |
| <b>DE</b> AKKU-EXZENTERSCHLEIFER                            | <b>GR</b> ΕΠΑΝΑΦΟΡΤΙΖΟΜΕΝΟ ΕΚΚΕΝΤΡΟ ΤΡΙΒΕΙΟ    |
| <b>RU</b> АККУМУЛЯТОРНАЯ ЭКСЦЕНТРИКОВАЯ ШЛИФОВАЛЬНАЯ МАШИНА | <b>ES</b> LIJADORA EXCÉNTRICA A BATERÍA        |
| <b>UA</b> МАШИНА ШЛІФОВАЛЬНА ЕКСЦЕНТРИКОВА АККУМУЛЯТОРНА    | <b>IT</b> LEVIGATRICE ROTORBITALE SENZA FILI   |
| <b>HU</b> AKKUS EXCENTERCSISZOLÓ                            | <b>NL</b> ACCU EXCENTERSCHUURMACHINE           |
| <b>RO</b> ȘLEFUITOR CU EXCENTRIC CU ACUMULATOR              |  |
| <b>CZ</b> AKUMULÁTOROVÁ EXCENTRICKÁ BRUSKA                  |  |
| <b>SK</b> AKUMULÁTOROVÁ EXCENTRICKÁ BRÚSKA                  |  |
| <b>SL</b> AKUMULATORSKI EKSCENTRIČNI BRUSILNIK              |  |
| <b>LT</b> AKUMULIATORINIS, EKSCENTRINIS ŠLIFUOKLIS          |  |
| <b>LV</b> AKUMULATORA EKSCENTRA SLĪPMAŠĪNA                  |  |
| <b>EE</b> AKUTOITEL EKSTSENTRIKLIHVIJA                      |  |
| <b>BG</b> АККУМУЛАТОРЕН ЕКСЦЕНТЪРШЛАЙФ                      |  |

## 58G014





<b>PL</b>	<b>INSTRUKCJA OBSŁUGI</b> . . . . .	<b>6</b>
<b>GB</b>	<b>INSTRUCTION MANUAL</b> . . . . .	<b>11</b>
<b>DE</b>	<b>BETRIEBSANLEITUNG</b> . . . . .	<b>15</b>
<b>RU</b>	<b>РУКОВОДСТВО ПО ЭКСПЛУАТАЦИИ</b> . . . . .	<b>20</b>
<b>UA</b>	<b>ІНСТРУКЦІЯ З ЕКСПЛУАТАЦІЇ</b> . . . . .	<b>25</b>
<b>HU</b>	<b>HASZNÁLATI UTASÍTÁS</b> . . . . .	<b>29</b>
<b>RO</b>	<b>INSTRUCTIUNI DE DESERVIRE</b> . . . . .	<b>33</b>
<b>CZ</b>	<b>INSTRUKCE K OBSLUZE</b> . . . . .	<b>38</b>
<b>SK</b>	<b>NÁVOD NA OBSLUHU</b> . . . . .	<b>42</b>
<b>SL</b>	<b>NAVODILA ZA UPORABO</b> . . . . .	<b>46</b>
<b>LT</b>	<b>APTARNAVIMO INSTRUKCIJA</b> . . . . .	<b>50</b>
<b>LV</b>	<b>LIETOŠANAS INSTRUKCIJA</b> . . . . .	<b>54</b>
<b>EE</b>	<b>KASUTUSJUHEND</b> . . . . .	<b>58</b>
<b>BG</b>	<b>ИНСТРУКЦИЯ ЗА ОБСЛУЖВАНЕ</b> . . . . .	<b>62</b>
<b>HR</b>	<b>UPUTE ZA UPOTREBU</b> . . . . .	<b>66</b>
<b>SR</b>	<b>UPUTSTVO ZA UPOTREBU</b> . . . . .	<b>70</b>
<b>GR</b>	<b>ΟΔΗΓΙΕΣ ΧΡΗΣΗΣ</b> . . . . .	<b>74</b>
<b>ES</b>	<b>INSTRUCCIONES DE USO</b> . . . . .	<b>79</b>
<b>IT</b>	<b>MANUALE PER L'USO</b> . . . . .	<b>83</b>
<b>NL</b>	<b>GEBRUIKSAANWIJZING</b> . . . . .	<b>88</b>

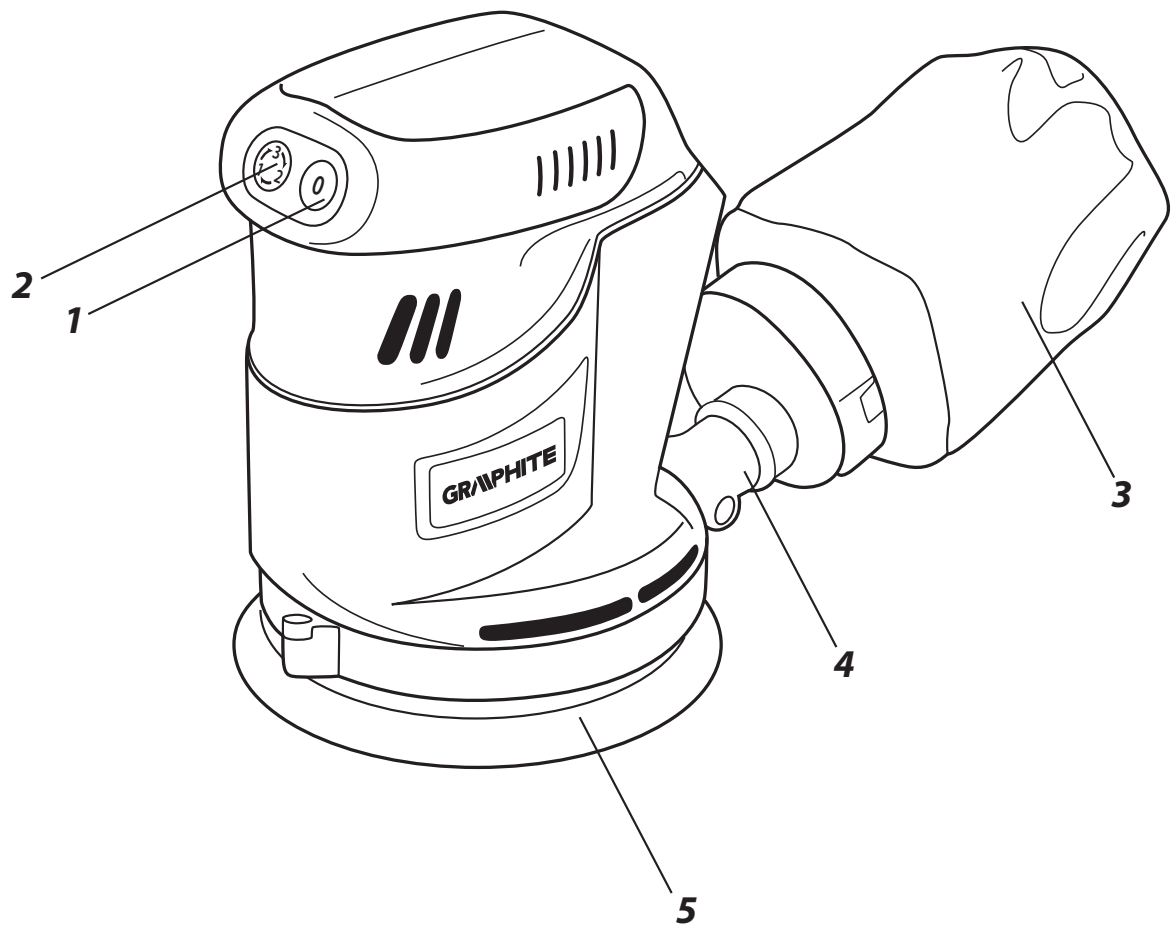

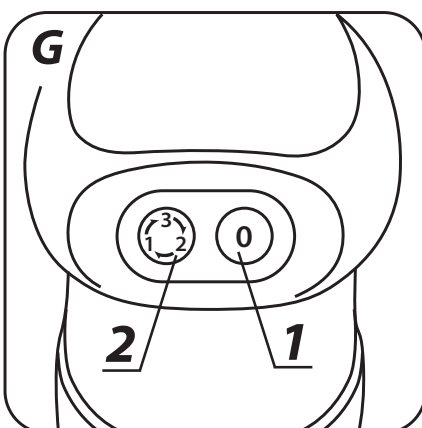
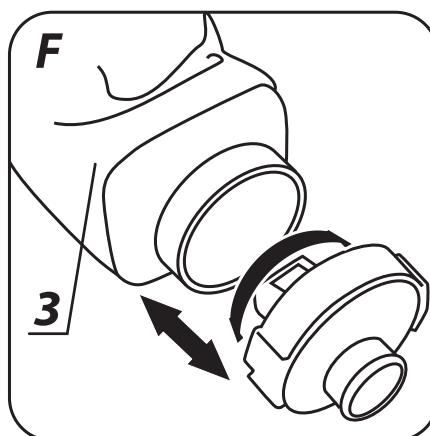
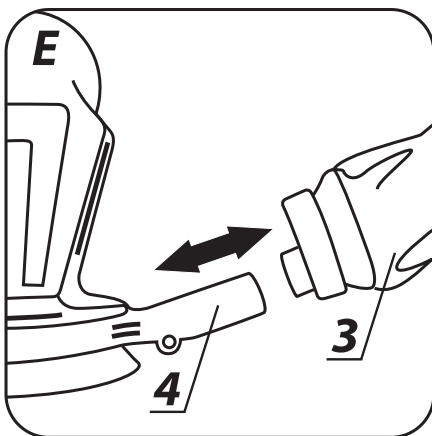
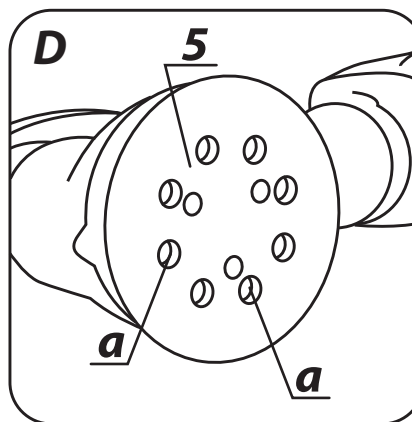
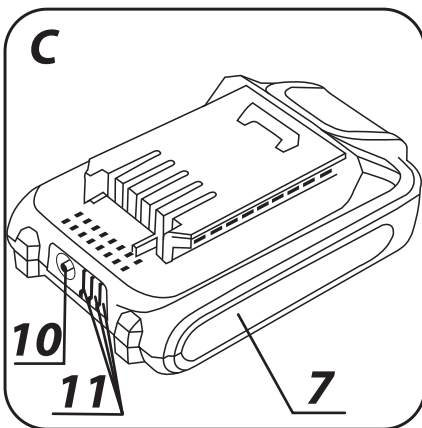
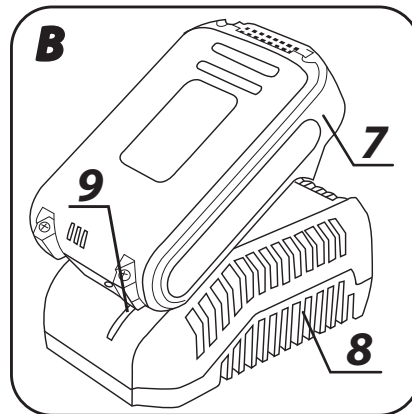
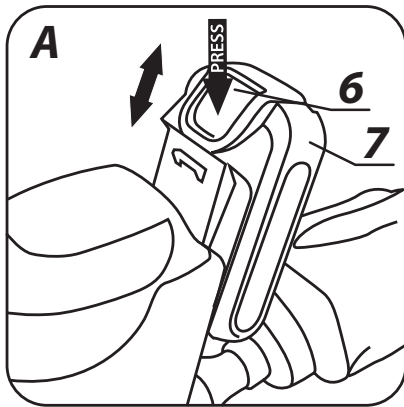

## **PL INSTRUKCJA ORYGINALNA (OBSŁUGI)**

### **SZLIFIERKA MIMOŚRODOWA AKUMULATOROWA 58G014**

UWAGA: PRZED PRZYSTĄPIENIEM DO UŻYTKOWANIA ELEKTRONARZĘDZIA NALEŻY UWAŻNIE PRZECZYTAĆ NINIEJSZĄ INSTRUKCJĘ I ZACHOWAĆ JĄ DO DALSZEGO WYKORZYSTANIA.

#### **SZCZEGÓLNE PRZEPISY BEZPIECZEŃSTWA**

##### **SZCZEGÓLNE PRZEPISY DOTYCZĄCE BEZPIECZNEJ PRACY SZLIFIERKĄ MIMOŚRODOWĄ**

Podczas szlifowania powierzchni drewnianych i metalowych np. malowanych farbami z dodatkiem ołowiu, mogą powstawać szkodliwe/toksyczne pyły. Kontakt lub wdychanie takich pyłów może zagrazać zdrowiu obsługującego lub osobom postronnym. Należy stosować odpowiednie środki ochrony osobistej takie jak: półmasksi filtrujące, okulary ochronne. Należy podłączyć instalację odciągającą pył.

##### **PRZED PRZYSTĄPIENIEM DO UŻYTKOWANIA SZLIFIERKI**

- W czasie użytkowania należy szlifierkę trzymać pewnie, obiema rękami.
- Przed włączeniem szlifierki należy upewnić się czy nie dotyka ona papierem ściernym do materiału, który ma być obrabiany.
- Przed włączeniem szlifierki należy upewnić się czy papier ścierny jest umocowany pewnie.
- Nie wolno dotykać części szlifierki, które są w ruchu.
- Nie wolno odkładać szlifierki po wyłączeniu przed zatrzymaniem się jej części ruchomych.
- Należy stosować maskę ochronną, jeżeli podczas szlifowania powstaje pył. Pył powstający podczas szlifowania powierzchni niektórych rodzajów drewna (np. drewno dębowe), niektórych metali (np. magnezu) oraz powierzchni malowanych farbą ołowioną jest szkodliwy. Pył dębowy jest rakotwórczy, natomiast opiłki magnezu – wybuchowe.
- Kobiety w ciąży i dzieci nie powinny wchodzić do pomieszczenia, w którym za pomocą szlifierki usuwana jest farba zawierająca związki ołowiu.
- W pomieszczeniu, w którym za pomocą szlifierki usuwana jest farba zawierająca związki ołowiu, nie wolno jeść, pić lub palić.

##### **W CZASIE UŻYTKOWANIA SZLIFIERKI**

- Podczas pracy szlifierką zawsze należy stosować nauszники przeciwhałasowe i półmaskę ochronną.
- Szlifierka nie nadaje się do pracy na mokro.
- Przy pracy szlifierką ponad głowę operatora należy stosować gogle lub okulary przeciwodpryskowe.
- W czasie posługiwania się szlifierką nie wolno wywierać na nią nadmiernego nacisku, który mógłby doprowadzić do zatrzymania szlifierki.

##### **PRAWIDŁOWA OBSŁUGA I EKSPLOATACJA AKUMULATORÓW**

- Proces ładowania akumulatora powinien przebiegać pod kontrolą użytkownika.
- Należy unikać ładowania akumulatora w temperaturach poniżej 0°C.
- **Akumulatory należy ładować wyłącznie ładowarką zalecaną przez producenta.** Użycie ładowarki przeznaczonej do ładowania innego typu akumulatorów stwarza ryzyko powstania pożaru.
- **W czasie, gdy akumulator nie jest używany, należy go przechowywać z dala od metalowych przedmiotów takich, jak spinacze do papieru, monety, klucze gwoździe, śruby,**

lub inne małe elementy metalowe, które mogą zewrzeć styki akumulatora. Zwarcie styków akumulatora może spowodować oparzenia lub pożar.

- **W przypadku uszkodzenia i/lub niewłaściwego użytkowania akumulatora może dojść do wydzielania się gazów. Należy wywietrzyć pomieszczenie, w razie dolegliwości skonsultować się z lekarzem.** Gazy mogą uszkodzić drogi oddechowe.
- **W warunkach ekstremalnych może wystąpić wyciek płynu z akumulatora. Wydostająca się z akumulatora ciecz może spowodować podrażnienia lub oparzenia.** Jeśli zostanie stwierdzony wyciek, należy postępować w sposób podany niżej:
  - ostrożnie wytrzeć płyn kawałkiem tkaniny. Unikać kontaktu płynu ze skórą lub oczami.
  - jeśli dojdzie do kontaktu płynu ze skórą, odpowiednie miejsce na ciele należy przemyć natychmiast obfitą ilością czystej wody, ewentualnie zneutralizować płyn za pomocą łagodnego kwasu, takiego jak sok cytrynowy lub ocet.
  - jeśli płyn dostanie się do oczu, to należy je natychmiast przepłukać dużą ilością czystej wody, przez co najmniej 10 minut i zasięgnąć porady lekarza.
- **Nie wolno używać akumulatora, który jest uszkodzony lub zmodyfikowany.** Uszkodzone lub zmodyfikowane akumulatory mogą działać w sposób nieprzewidywalny, prowadząc do pożaru, wybuchu lub niebezpieczeństwa obrażeń.

##### **Akumulatora nie wolno wystawiać na działanie wilgoci lub wody.**

- Akumulator należy zawsze utrzymywać z dala od źródła ciepła. Nie wolno pozostawiać go na dłuższy czas w środowisku, w którym panuje wysoka temperatura (w miejscach nastożeczonych, w pobliżu grzejników lub gdziekolwiek tam, gdzie temperatura przekracza 50°C).
- **Nie wolno narażać akumulatora na działanie ognia ani nadmiernej temperatury.** Wystawienie na działanie ognia lub temperatury powyżej 130°C może spowodować eksplozję.

**UWAGA!** Temperatura 130°C może być określona jako 265°F.

- **Należy przestrzegać wszystkich instrukcji ładowania, nie wolno ładować akumulatora w temperaturze wykraczającej poza zakres określony w tabeli danych znamionowych w instrukcji obsługi.** Ładowanie niewłaściwe lub w temperaturze spoza określonego przedziału może uszkodzić akumulator i zwiększyć niebezpieczeństwo pożaru.

##### **NAPRAWA AKUMULATORÓW:**

- **Nie wolno naprawiać uszkodzonych akumulatorów.** Wykonywanie napraw akumulatora jest dopuszczalne wyłącznie przez producenta lub w autoryzowanym serwisie.
- **Zużyty akumulator należy dostarczyć do punktu zajmującego się utylizacją tego typu niebezpiecznych odpadów.**

##### **WSKAZÓWKI BEZPIECZEŃSTWA DOTYCZĄCE ŁADOWARKI**

- **Ładowarki nie wolno wystawiać na działanie wilgoci lub wody.** Przedostanie się wody do ładowarki zwiększa ryzyko porażenia. Ładowarkę można stosować tylko wewnątrz suchych pomieszczeń.
- Przed przystąpieniem do jakichkolwiek czynności obsługowych lub czyszczenia ładowarki należy odłączyć ją od zasilania z sieci.
- **Nie korzystaj z ładowarki umieszczonej na łatwopalnym podłożu (np. papier, tekstylia) ani w sąsiedztwie łatwopalnych substancji.** Ze względu na wzrost temperatury ładowarki podczas procesu ładowania istnieje niebezpieczeństwo pożaru.
- **Każdorazowo przed użyciem należy sprawdzić stan ładowarki, przewodu i wtyku.** W przypadku stwierdzenia uszkodzeń – nie należy używać ładowarki. Nie wolno podejmować prób rozbierania ładowarki. Wszelkie naprawy trzeba powierzać autoryzowanemu warsztatowi serwisowemu. Niewłaściwie przeprowadzony montaż ładowarki grozi porażeniem elektrycznym lub pożarem.

- Dzieci i niepełnosprawne fizycznie, emocjonalnie lub psychicznie osoby oraz inne osoby, których doświadczenie lub wiedza jest niewystarczająca aby obsługiwać ładowarkę przy zachowaniu wszelkich zasad bezpieczeństwa, nie powinny obsługiwać ładowarki bez nadzoru osoby odpowiedzialnej. W przeciwnym wypadku istnieje niebezpieczeństwo, iż urządzenie zostanie niewłaściwie obsłużone w następstwie czego może dojść do obrażeń.
- **Gdy ładowarka nie jest użytkowana należy odłączyć ją od sieci elektrycznej.**
- **Należy przestrzegać wszystkich instrukcji ładowania, nie wolno ładować akumulatora w temperaturze wykraczającej poza zakres określony w tabeli danych znamionowych w instrukcji obsługi.** Ładowanie niewłaściwe lub w temperaturze spoza określonego przedziału może uszkodzić akumulator i zwiększyć niebezpieczeństwo pożaru.

## NAPRAWA ŁADOWARKI

- **Nie wolno naprawiać uszkodzonej ładowarki.** Wykonywanie napraw ładowarki jest dopuszczalne wyłącznie przez producenta lub w autoryzowanym serwisie.
- Zużyta ładowarkę należy dostarczyć do punktu zajmującego się utylizacją tego typu odpadów.

## UWAGA! Urządzenie służy do pracy wewnątrz pomieszczeń.

Mimo zastosowania konstrukcji bezpiecznej z samego założenia, stosowania środków zabezpieczających i dodatkowych środków ochronnych, zawsze istnieje ryzyko szcążkowe doznania urazów podczas pracy.

Akumulatory Li-Ion mogą wyciec, zapalić się lub wybuchnąć, jeśli zostaną nagrzane do wysokich temperatur lub zwarte. Nie należy ich przechowywać w samochodzie podczas upalnych i słonecznych dni. Nie należy otwierać akumulatora. Akumulatory Li-Ion zawierają elektroniczne urządzenia zabezpieczające, które, jeśli zostaną uszkodzone, mogą spowodować, że akumulator zapali się lub wybuchnie.

## Objaśnienie zastosowanych piktogramów

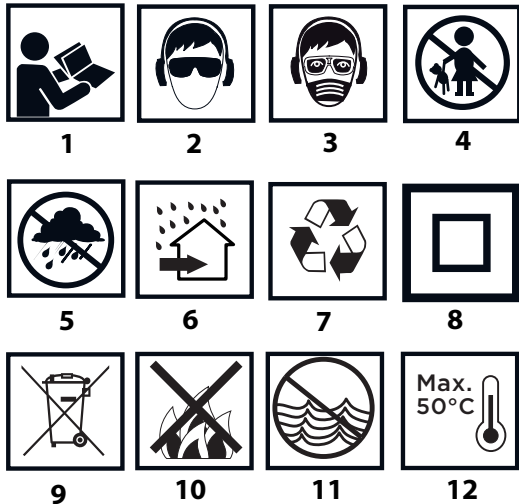

1. Przeczytaj instrukcję obsługi, przestrzegaj ostrzeżeń i warunków bezpieczeństwa w niej zawartych.
2. Stosuj okulary ochronne i ochronniki słuchu.
3. Pracuj w masce ochronnej.
4. Nie dopuszczać dzieci do urządzenia.
5. Chronić przed deszczem.
6. Stosować wewnątrz pomieszczeń, chronić przez wodą i wilgocią.
7. Recykling.
8. Druga klasa ochronności.
9. Selektywne zbieranie.

10. Nie wrzucać ogniu do ognia.
11. Stwarzające zagrożenie dla środowiska wodnego.
12. Nie dopuszczać do nagrzania powyżej 50°C.

## BUDOWA I PRZEZNACZENIE

Szlifierka mimośrodowa jest elektronarzędziem zasilanym z akumulatora. Napęd stanowi silnik komutatorowy prądu stałego z magnesami trwałymi. Szlifierka mimośrodowa jest przeznaczona do szlifowania i polerowania powierzchni drewnianych, metalowych, z tworzyw sztucznych i innych podobnych materiałów, przy zastosowaniu papieru ściernego o odpowiedniej gradacji. Obszary jej użytkowania to wykonawstwo prac remontowo - budowlanych, oraz wszelkich prac z zakresu samodzielnej działalności amatorskiej (majsterkowanie).



**Nie wolno stosować szlifierki do szlifowania materiałów zawierających magnez, azbest lub powierzchni pokrytych gipsem.**

## OPIS STRON GRAFICZNYCH

Poniższa numeracja odnosi się do elementów urządzenia przedstawionych na stronach graficznych niniejszej instrukcji.

1. Wyłącznik
2. Włącznik
3. Worek gromadzący pył
4. Króciec odprowadzania pyłu
5. Stopa robocza
6. Przycisk mocowania akumulatora
7. Akumulator
8. Ładowarka
9. Diody LED
10. Przycisk sygnalizacji stanu naładowania akumulatora
11. Sygnalizacja stanu naładowania akumulatora (diody LED).

\* Mogą występować różnice między rysunkiem a wyrobem.

## OPIS UŻYTYCH ZNAKÓW GRAFICZNYCH



UWAGA



OSTRZEŻENIE



MONTAŻ/USTAWIENIA



INFORMACJA

## WYPOSAŻENIE I AKCESORIA

1. Worek gromadzący pył - 1 szt.
2. Papier ścierny - 1 szt.

## PRZYGOTOWANIE DO PRACY

### WYJMOWANIE / WKŁADANIE AKUMULATORA



- Nacisnąć przycisk mocowania akumulatora (6) i wysunąć akumulator (7) (rys. A).
- Włożyć naładowany akumulator (7) do uchwytu w rękojeści, aż do słyszalnego zaskoczenia przycisku mocowania akumulatora (6).

### ŁADOWANIE AKUMULATORA



Urządzenie jest dostarczone z akumulatorem częściowo naładowanym. Ładowanie akumulatora należy przeprowadzać w warunkach, gdy temperatura otoczenia wynosi 4°C - 40°C. Akumulator nowy lub taki, który przez dłuższy czas nie był użytkowany, osiągnie pełną zdolność do zasilania po około 3 - 5 cyklach ładowania i rozładowania.



- Wyjąć akumulator (7) z urządzenia (rys. A).
- Włączyć ładowarkę do gniazda sieci (230 V AC).



- Wsunąć akumulator (7) do ładowarki (8) (rys. B). Sprawdzić czy akumulator jest właściwie osadzony (wsunięty do końca).

 Po włączeniu ładowarki do gniazda sieci (230 V AC) zaświeci się zielona dioda (9) na ładowarce, która sygnalizuje podłączenie napięcia.

Po umieszczeniu akumulatora (7) w ładowarce (8) zaświeci się czerwona dioda (9) na ładowarce, która sygnalizuje że trwa proces ładowania akumulatora.

Równocześnie świecą pulsacyjnie zielone diody (11) stanu naładowania akumulatora w różnym układzie (patrz opis poniżej).

- **Świecenie pulsacyjne wszystkich diod** - sygnalizuje wyczerpanie akumulatora i konieczność jego naładowania.
- **Świecenie pulsacyjne 2 diod** - sygnalizuje częściowe rozładowanie.
- **Świecenie pulsacyjne 1 diody** - sygnalizuje wysoki poziom naładowania akumulatora.

 Po naładowaniu akumulatora dioda (9) na ładowarce świeci na zielono, a wszystkie diody stanu naładowania akumulatora (11) świecą światłem ciągłym. Po pewnym czasie (ok. 15s) diody stanu naładowania akumulatora (11) gasną.

 Akumulator nie powinien być ładowany dłużej niż 8 godzin. Przekroczenie tego czasu może spowodować uszkodzenie ogniwa akumulatora. Ładowarka nie wyłączy się automatycznie, po całkowitym naładowaniu akumulatora. Zielona dioda na ładowarce będzie się świecić nadal. Diody stanu naładowania akumulatora gasną po pewnym czasie. Odłączyć zasilanie przed wyjęciem akumulatora z gniazda ładowarki. Unikać kolejno po sobie następujących krótkich ładowań. Nie należy poddawać akumulatorów doładowywaniu po krótkim użytkowaniu urządzenia. Znaczny spadek czasu między koniecznymi ładowaniami świadczy o tym, że akumulator jest zużyty i powinien zostać wymieniony.

 W procesie ładowania akumulatory nagrzewają się. Nie podejmować pracy tuż po ładowaniu - odczekać do osiągnięcia przez akumulator temperatury pokojowej. Uchroni to przed uszkodzeniem akumulatora.

#### SYGNALIZACJA STANU NAŁADOWANIA AKUMULATORA

 Akumulator jest wyposażony w sygnalizację stanu naładowania akumulatora (3 diody LED) (11). Aby sprawdzić stan naładowania akumulatora należy wcisnąć przycisk sygnalizacji stanu naładowania akumulatora (10) (rys. C). Świecenie wszystkich diod sygnalizuje wysoki poziom naładowania akumulatora. Świecenie 2 diod sygnalizuje częściowe rozładowanie. Świecenie tylko 1 diody oznacza wyczerpanie akumulatora i konieczność jego naładowania.

#### DOBÓR PAPIERU ŚCIERNEGO

 Papier ścierny o grubszym ziarnie nadaje się do obróbki zgrubnej większości materiałów, a papier o ziarnie drobniejszym jest stosowany przy pracach wykończeniowych.

- Gdy powierzchnia nie jest równa należy pracę rozpocząć papierem gruboziarnistym i kontynuować, aż do wyrównania powierzchni.
- Następnie należy użyć papieru średnioziarnistego w celu usunięcia śladów pozostałych po obróbce papierem gruboziarnistym.
- Na zakończenie należy użyć papieru drobnoziarnistego celem wykonania operacji wykończającej.

#### NAKLADANIE PAPIERU ŚCIERNEGO

 Szlifierka mimośrodowa jest wyposażona w stopę roboczą z tzw. rzepem. Powinno się używać tylko odpowiedni papier ścierny (perforowany).

- Zbliżyć papier ścierny do stopy roboczej szlifierki (5).
- Umieścić papier ścierny tak, aby jego otwory (a) pokrywały się z otworami w stopie roboczej szlifierki.
- Docisnąć papier ścierny do stopy roboczej (5) (rys. D).

- Upewnić się, czy otwory w papierze ściernym i stopie roboczej w pełni pokrywają się, co zapewnia właściwe odprowadzanie pyłu.

#### ODPROWADZANIE PYŁU

 Szlifierka mimośrodowa w swoim wyposażeniu ma dołączony worek do gromadzenia pyłu (3), celem utrzymania czystości powierzchni obrabianej.

- Wsunąć mocowanie worka na pył (3) na króciec odprowadzania pyłu (4) (rys. E).
- Po napełnieniu opróżnić worek na pył do specjalnego pojemnika.
- Ponownie zainstalować worek na pył na króciec odprowadzania pyłu.
- Sprawdzić pewność osadzenia worka na króćcu.

Zaleca się opróżniać worek na pył już po napełnieniu go w połowie.

#### OPRÓŻNIANIE WORKA NA PYŁ

 Worek na pył umieszczony jest na plastikowej obudowie. Celem jego opróżnienia należy lekko obrócić w lewo tylny pierścień i zsunąć go z tylnej obudowy plastikowej (rys. F). Usunąć z worka na pył jego zawartość. Montaż worka na pył przebiega w odwrotnej kolejności do jego demontażu.

## PRACA / USTAWIENIA

#### WŁĄCZANIE / WYŁĄCZANIE

 Szlifierka mimośrodowa posiada 3 biegi (zakresy prędkości obrotowej). Kolejne wciśnięcia przycisku włącznika powodują cykliczną zmianę prędkości obrotowej.

Włączanie:

Wcisnąć przycisk włącznika (2) - szlifierka rozpoczyna pracę z największą prędkością obrotową.

Ponowne wciśnięcie przycisku włącznika - szlifierka pracuje ze średnią prędkością obrotową.

Kolejne wciśnięcie przycisku włącznika - szlifierka pracuje z najmniejszą prędkością obrotową.

Wyłączanie:

Wcisnąć przycisk wyłącznika (1) (rys. G).

 Szlifierka po każdorazowym wyłączeniu bez względu na to na którym biegu została wyłączona (przy ponownym uruchomieniu rozpoczyna pracę w cyklu 3-2-1 (od najwyższej do najniższej prędkości obrotowej jak opisano powyżej)).

#### PRACA SZLIFIERKĄ MIMOŚRODOWĄ

- Cała powierzchnia szlifująca stopy roboczej musi spoczywać na powierzchni obrabianej.
- Włączyć szlifierkę i dobrać odpowiednią prędkość obrotową, wywierając umiarkowany nacisk przesuwać ją po materiale obrabianym ruchami obrotowymi w kierunku poprzecznym lub wzdłużnym.
- Do prac zgrubnych stosować papier ścierny z grubszym ziarnem, a do prac wykończających z ziarnem drobnym. Rodzaj papieru ściernego najlepiej dobierać drogą prób.
- Kończąc polerowanie zmniejszyć nacisk, unieść szlifierkę ponad obrabianą powierzchnię i dopiero wtedy należy wyłączyć silnik szlifierki.

## OBSŁUGA I KONSERWACJA

 Przed przystąpieniem do jakichkolwiek czynności związanych z instalowaniem, regulacją, naprawą lub obsługą należy wyjąć akumulator z urządzenia.

#### KONSERWACJA I PRZECHOWYWANIE

- Zaleca się czyszczenie urządzenia bezpośrednio po każdorazowym użyciu.
- Do czyszczenia nie należy stosować wody lub innych cieczy.



- Urządzenie należy czyścić za pomocą suchego kawałka tkaniny lub przedmuchać sprężonym powietrzem o niskim ciśnieniu.
- Nie należy używać żadnych środków czyszczących lub rozpuszczalników, gdyż mogą one uszkodzić części wykonane z tworzywa sztucznego.
- Regularnie należy czyścić szczeliny wentylacyjne w obudowie silnika, aby nie dopuścić do przegrzania urządzenia.
- W przypadku występowania nadmiernego iskrzenia na komutatorze zlecić sprawdzenie stanu szczotek węglowych silnika osobie wykwalifikowanej.
- Urządzenie zawsze należy przechowywać w miejscu suchym, niedostępnym dla dzieci.
- Urządzenie należy przechowywać z wyjętym akumulatorem.

## WYMIANA STOPY ROBOCZEJ

Uszkodzona stopa robocza (5) musi być niezwłocznie wymieniona.

- Wykręcić wkręty mocujące stopę roboczą (5).
- Zdjąć i wymienić stopę.
- Dokręcić wkręty mocujące.



Wszelkiego rodzaju usterki powinny być usuwane przez autoryzowany serwis producenta.

## PARAMETRY TECHNICZNE

### DANE ZNAMIONOWE

Szliferka mimośrodowa akumulatorowa	
Parametr	Wartość
Napięcie akumulatora	18 V DC
Zakres prędkości obrotowej na biegu jałowym	5000/7000/9000 min <sup>-1</sup>
Zakres oscylacji na biegu jałowym	10000/14000/18000 min <sup>-1</sup>
Amplituda oscylacji	2,7 mm
Wymiar stopy	125 mm
Wymiar papieru ściernego	125 mm
Klasa ochronności	III
Masa	1,135 kg
Rok produkcji	2017

Akumulator systemu Graphite Energy+		
Parametr	Wartość	
<b>Akumulator</b>	<b>58G001</b>	<b>58G004</b>
Napięcie akumulatora	18 V DC	18 V DC
Typ akumulatora	Li-Ion	Li-Ion
Pojemność akumulatora	2000 mAh	4000 mAh
Zakres temperatury otoczenia	4°C – 40°C	4°C – 40°C
Czas ładowania ładowarką 58G002	1 h	2 h
Masa	0,400 kg	0,650 kg
Rok produkcji	2017	2017

Ładowarka systemu Graphite Energy+	
Parametr	Wartość
<b>Typ ładowarki</b>	<b>58G002</b>
Napięcie zasilania	230 V AC
Częstotliwość zasilania	50 Hz

Napięcie ładowania	22 V DC
Max. prąd ładowania	2300 mA
Zakres temperatury otoczenia	4°C – 40°C
Czas ładowania akumulatora 58G001	1 h
Czas ładowania akumulatora 58G004	2 h
Klasa ochronności	II
Masa	0,300 kg
Rok produkcji	2017

### DANE DOTYCZĄCE HAŁASU I DRGAŃ

Informacje na temat hałasu i wibracji

Poziomy emitowanego hałasu, takie jak poziom emitowanego ciśnienia akustycznego  $L_{pA}$  oraz poziom mocy akustycznej  $L_{WA}$  i niepewność pomiaru  $K$ , podano poniżej w instrukcji zgodnie z normą EN 60745.

Wartości drgań  $a_h$  i niepewność pomiaru  $K$  oznaczono zgodnie z normą EN 60745-2-1, podano poniżej.

Podany poniżej w niniejszej instrukcji poziom drgań został pomierzony zgodnie z określoną przez normą EN 60745 procedurę pomiarową i może zostać użyty do porównywania elektronarzędzi. Można go też użyć do wstępnej oceny ekspozycji na drgania.

Podany poziom drgań jest reprezentatywny dla podstawowych zastosowań elektronarzędzia. Jeżeli elektronarzędzie użyte zostanie do innych zastosowań lub z innymi narzędziami roboczymi, a także, jeśli nie będzie wystarczająco konserwowane, poziom drgań może ulec zmianie. Podane powyżej przyczyny mogą spowodować zwiększenie ekspozycji na drgania podczas całego okresu pracy.

Aby dokładnie oszacować ekspozycję na drgania, należy uwzględnić okresy, kiedy elektronarzędzie jest wyłączone lub kiedy jest włączone ale nie jest używane do pracy. W ten sposób łączna ekspozycja ma drgania może się okazać znacznie niższa. Należy wprowadzić dodatkowe środki bezpieczeństwa w celu ochrony użytkownika przed skutkami drgań, takie jak: konserwacja elektronarzędzia i narzędzi roboczych, zabezpieczenie odpowiedniej temperatury rąk, właściwa organizacja pracy.

Poziom ciśnienia akustycznego:  $L_{pA} = 80,2$  dB(A);  $K = 3$  dB(A)

Poziom mocy akustycznej:  $L_{WA} = 91,2$  dB(A);  $K = 3$  dB(A)

Wartość przyspieszeń drgań:  $a_h = 7,521$  m/s<sup>2</sup>  $K = 1,5$  m/s<sup>2</sup>

### OCHRONA ŚRODOWISKA / CE



Produktów zasilanych elektrycznie nie należy wyrzucać wraz z domowymi odpadkami, lecz oddać je do utylizacji w odpowiednich zakładach. Informacji na temat utylizacji udzieli sprzedawca produktu lub miejscowe władze. Zużyty sprzęt elektryczny i elektroniczny zawiera substancje niebezpieczne dla środowiska naturalnego. Sprzęt nie poddany recyklingowi stanowi potencjalne zagrożenie dla środowiska i zdrowia ludzi.



Akumulatorów / baterii nie należy wrzucać do odpadów domowych, nie wolno ich wrzucać do ognia lub do wody. Uszkodzone lub zużyte akumulatory należy poddawać prawidłowemu recyklingowi zgodnie z aktualną dyrektywą dotyczącą utylizacji akumulatorów i baterii.

**Li-Ion**

\* Zastrzega się prawo dokonywania zmian.

„Grupa Topex Spółka z ograniczoną odpowiedzialnością” Spółka komandytowa z siedzibą w Warszawie, ul. Pograniczna 2/4 (dalej: „Grupa Topex”) informuje, iż wszelkie prawa autorskie do treści niniejszej instrukcji (dalej: „Instrukcja”), w tym m.in. jej tekstu, zamieszczonych fotografii, schematów, rysunków, a także jej kompozycji, należą wyłącznie do Grupy Topex i podlegają ochronie prawnej zgodnie z ustawą z dnia 4 lutego 1994 roku, o prawie autorskim i prawach pokrewnych (tj. Dz. U. 2006 Nr 90 Poz 631 z późn. zm.). Kopiowanie, przetwarzanie, publikowanie, modyfikowanie w celach komercyjnych całości Instrukcji jak i poszczególnych jej elementów, bez zgody Grupy Topex wyrażonej na piśmie, jest surowo zabronione i może spowodować pociągnięcie do odpowiedzialności cywilnej i karnej.

**Deklaracja Zgodności WE**  
*/EC Declaration of Conformity/  
/Megfelelési Nyilatkozat (EK)/*



<b>Producent</b> <i>/Manufacturer/ /Gyártó/</i>	Grupa Topex Sp. z o.o. Sp. k. Ul. Pograniczna 2/4, 02-285 Warszawa, Polska
<b>Wyrób</b> <i>/Product/ /Termék/</i>	<b>Szlifierka mimośrodowa akumulatorowa</b> <i>/Cordless electric sander/ /Akkumulátoros excentercsiszoló/</i>
<b>Model</b> <i>/Model/ /Modell/</i>	<b>58G014</b>
<b>Numer seryjny</b> <i>/Serial number/ /Sorszám/</i>	<b>00001 ÷ 99999</b>

Opisany wyżej wyrób jest zgodny z następującymi dokumentami:

*/The above listed product is in conformity with the following UE Directives:/  
/A fent jelzett termék megfelel az alábbi irányelveknek:/*

Dyrektywa Maszynowa 2006/42/WE  
*/Machinery Directive 2006/42/EC/  
/2006/42/EK Gépek/*

Dyrektywa o Kompatybilności Elektromagnetycznej 2014/30/UE  
*/EMC Directive 2014/30/UE/  
/2014/30/EK Elektromágneses összeférhetőség/*

Dyrektywa o RoHS 2011/65/UE  
*/RoHS Directive 2011/65/UE/  
/2011/65/EK RoHS/*

oraz spełnia wymagania norm:  
*/and fulfils requirements of the following Standards:/  
/valamint megfelel az alábbi szabványoknak:/*

EN 60745-1:2009+A11; EN 60745-2-4:2009+A11;  
EN 55014-1:2006+A1:2009+A2:2011;  
EN 55014-2:1997+A1:2001+A2:2008

Ostatnie dwie cyfry roku, w którym umieszczono znak CE: 17  
*/Last two figures of CE marking year:/  
/A CE jelzés felhelyezése évének utolsó két számjegye:/*

Nazwisko i adres osoby mającej miejsce zamieszkania lub siedzibę w UE upoważnionej do przygotowania dokumentacji technicznej  
*/Name and address of the person who established in the Community and authorized to compile the technical file/  
/A műszaki dokumentáció összeállítására felhatalmazott, a közösség területén lakóhellyel vagy székhellyel rendelkező személy neve és címe/*

Paweł Kowalski  
Ul. Pograniczna 2/4  
02-285 Warszawa

Paweł Kowalski  
Pełnomocnik ds. jakości firmy GRUPA TOPEX  
*/GRUPA TOPEX Quality Agent /  
/A GRUPA TOPEX Minőségügyi meghatalmazott képviselője/  
Warszawa, 2017-07-06*

## GWARANCJA I SERWIS



**i** Warunki gwarancji oraz opis postępowania w przypadku reklamacji zawarte są w załączonej Karcie Gwarancyjnej.

Serwis Centralny  
 GTX Service tel. +48 22 573 03 85  
 Ul. Pograniczna 2/4 fax. +48 22 573 03 83  
 02-285 Warszawa e-mail graphite@gtxservice.pl

Sieć Punktów Serwisowych do napraw gwarancyjnych i pogwarancyjnych dostępna na platformie internetowej **gtxservice.pl**

GRAPHITE zapewnia dostępność części zamiennych oraz materiałów eksploatacyjnych dla urządzeń i elektronarzędzi. Pełna oferta części i usług na **gtxservice.pl**.

Zeskanuj QR kod i wejdź na **gtxservice.pl**



## **TRANSLATION OF THE ORIGINAL INSTRUCTIONS CORDLESS ORBITAL SANDER 58G014**

CAUTION: BEFORE USING THE POWER TOOL READ THIS MANUAL CAREFULLY AND KEEP IT FOR FUTURE REFERENCE.

### DETAILED SAFETY REGULATIONS

#### **SPECIFIC REGULATIONS REGARDING SAFE USE OF THE ORBITAL SANDER**

When sanding wood and metal surfaces coated with paints with lead additives, harmful or toxic dust may arise. Contact or inhalation of the dust may endanger operator's or other persons' health. Use appropriate personal protection measures such as filter masks and safety glasses. Use dust extraction system.

#### **PRIOR TO SANDER OPERATION**

- During operation hold the sander firmly with both hands.
- Ensure the sanding paper does not touch processed material prior to switching the sander on.
- Ensure the abrasive paper is well installed before switching the sander on.
- Do not touch moving parts of the sander.
- After switching off, do not put away the sander until all moving parts stop.
- Use protective mask if the dust appears during sanding. Dust produced when sanding surfaces of certain wood types (e.g. oak wood), certain metals (e.g. magnesium) and surfaces coated with lead paint, is harmful. Oak dust is carcinogenic, and magnesium files are explosive.
- Pregnant women and children should not enter the room where lead-based paint is removed with the use of sander.
- Do not eat, drink or smoke in the room where paint with lead compounds is removed with the sander.

#### **WHEN OPERATING THE SANDER**

- When using the sander, always wear earmuff protectors and protection half-mask.
- Sander is not designed for wet operation.
- Use safety goggles or glasses when operating the sander above head.
- When operating the sander do not apply excessive pressure that might stop the tool.

#### **CORRECT OPERATION AND USE OF BATTERIES**

- Battery charging process should be supervised by the user.
- Avoid charging the battery in temperature lower than 0°C.
- **Use only the charger recommended by the manufacturer.** *Using charger designed for other type of battery brings the risk of fire.*
- **When the battery is not in use, store it away from metal objects such as paper clips, coins, keys, nails, screws or any other small metal objects that can short-circuit the battery connectors.** *Short-circuit of battery connectors may cause burns or fire.*
- **In case of battery damage and/or improper use it may produce gas. Ventilate room and seek medical attention in case of medical symptoms.** *Gas can damage respiratory tract.*
- **In extreme conditions liquid may leak out of the battery. The liquid coming out of the battery may cause irritations or burns.** *When a leak is found, follow the below procedure:*

- Carefully wipe the liquid with a cloth. Avoid contact of the liquid with skin and eyes.
- In case the liquid gets onto skin, immediately wash the spot abundantly with clean water, you can also neutralize the liquid with a mild acid, e.g. lemon juice or vinegar.
- When the liquid gets into eyes, wash it immediately with a lot of clean water for at least 10 minutes. Seek medical advice.
- **Do not use damaged or modified battery.** Damaged or modified batteries may behave unpredictably, causing fire, explosion or risk of injuries.
- **Do not expose the battery to humidity or water.**
- Always keep the battery away from sources of heat. Do not leave the battery for a long time in high temperature (in direct sunlight, in proximity of heaters and wherever the temperature exceeds 50°C).
- **Do not expose the battery to fire or excessive temperature.** Exposure to fire or temperature above 130°C may cause explosion.

**CAUTION!** Temperature of 130°C can be also defined as 265°F.

- **Observe all charging instructions. Do not charge the battery in temperature outside of range defined in the rating data table from the instruction manual.** Incorrect charging or charging in temperature outside of defined range may damage the battery and increase the risk of fire.

#### BATTERY REPAIRS

- **Do not repair damaged batteries.** Battery can be repaired only by the manufacturer or in an authorised workshop.
- **When disposing of the worn out battery, take it to a service point where you can utilize such dangerous wastes.**

#### SAFETY REGULATIONS FOR THE CHARGER

- **Do not expose the charger to humidity or water.** Ingress of water into the charger increases risk of electric shock. Use the charger only in dry rooms.
- Disconnect the charger from power supply before starting any maintenance or cleaning.
- **Do not use the charger when placed on flammable surface (e.g. paper, textiles) or in proximity of flammable substance.** Greater charger temperature when charging increases risk of fire.
- **Check condition of the charger, cable and plug before each use. Do not use the charger if any damage is found. Do not try to disassemble the charger.** All repairs should be made at an authorized service workshop. Improper charger assembly may cause electric shock or fire.
- Children or persons who are physically, emotionally or mentally disabled and other persons, whose experience or knowledge is insufficient to use the charger while following all safety rules should not use the charger without supervision of person responsible for their safety. Otherwise there is a risk of improper use and injuries in consequence.
- **When the charger is not in use, it should be disconnected from the mains network.**
- **Observe all charging instructions. Do not charge the battery in temperature outside of range defined in the rating data table from the instruction manual.** Incorrect charging or charging in temperature outside of defined range may damage the battery and increase the risk of fire.

#### CHARGER REPAIRS

- **Do not repair damaged charger.** The charger can be repaired only by the manufacturer or in an authorised workshop.
- **When disposing of the worn out charger, take it to a service point where you can utilize such wastes.**

**CAUTION!** This device is designed to operate indoors.

The design is assumed to be safe, protection measures and additional safety systems are used, nevertheless there is always a small risk of injuries at work.

Li-Ion batteries may leak, set on fire or explode when heated to high temperature or short-circuited. Do not store the batteries in a car in hot and sunny days. Do not open the battery. Li-Ion batteries contain electronic protection devices that, if damaged, may cause fire or explosion of the battery.

#### Explanation of used symbols

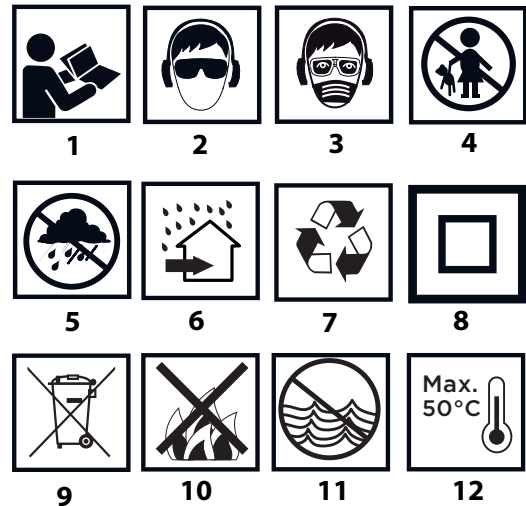

1. Read instruction manual, observe warnings and safety conditions therein.
2. Use protective goggles and hearing protectors.
3. Work with protective mask on.
4. Keep the tool away from children.
5. Protect against rain.
6. Use indoors, protect from water and moisture.
7. Recycling.
8. Protection class 2.
9. Segregated waste collection.
10. Do not throw cells into fire.
11. Hazardous to water environment.
12. Do not allow to heat above 50°C.

#### CONSTRUCTION AND USE

Orbital sander is a battery-powered tool. The drive consists of DC commutator motor with permanent magnets. Orbital sander is designed for sanding and polishing surfaces of wood, metal, plastic and similar materials, with the use of sanding paper with appropriate gradation. Range of use covers repair and building works, and any work from the range of individual, amateur activities (tinkering).

**Do not use the sander for sanding surfaces that contain magnesium or asbestos, or covered with gypsum.**

#### DESCRIPTION OF DRAWING PAGES

Below enumeration refers to the device elements depicted on the drawing pages of this manual.

1. Off switch
2. On switch
3. Dust bag
4. Dust extraction outlet
5. Backing pad
6. Battery lock button
7. Battery
8. Charger

9. LED diodes
10. Button for battery level indication
11. Battery level indicator (LED)

\* Differences may appear between the product and drawing.

## MEANING OF SYMBOLS



CAUTION



WARNING



ASSEMBLY / SETTINGS



INFORMATION

## EQUIPMENT AND ACCESSORIES

1. Dust bag - 1 pce
2. Abrasive paper - 1 pce

## PREPARATION FOR OPERATION

### REMOVING AND INSERTING THE BATTERY



- Push battery lock button (6) and slide out the battery (7) (fig. A).
- Insert charged battery (7) into the handle holder, you should hear when the battery lock button (6) snaps.

### BATTERY CHARGING



The device is supplied with partially charged battery. The battery should be charged in ambient temperature between 4°C and 40°C. New battery, or one that has not been used for a long time, will reach full efficiency after approximately 3 to 5 charge/discharge cycles.



- Remove the battery (7) from the device (fig. A).
- Connect the charger to mains socket (230 V AC).
- Slide the battery (7) into the charger (8) (fig. B). Ensure the battery is properly fitted (pushed to the end).



When the charger is connected to a mains socket (230 V AC), the green diode (9) on the charger turns on to indicate connected supply.

When the battery (7) is placed in the charger (8), the red diode (9) on the charger turns on to indicate that the charging is in progress.

At the same time green diodes (11) of the battery level indication are flashing in different configurations, see description below.

- **All diodes are flashing** - battery is empty and requires charging.
- **2 diodes are flashing** - the battery is partially discharged.
- **1 diode is flashing** - the battery level is high.



Once the battery is charged, the diode (9) on the charger lights green, and all battery level diodes (11) light continuously. After some time (approx. 15 s) battery level indication diodes (11) turn off.



**Do not charge the battery for more than 8 hours. Exceeding this time limit may cause damage to battery cells. The charger will not turn off automatically when the battery is full. Green diode on the charger will remain on. Battery level indication diodes turn off after some time. Disconnect power supply before removing the battery from the charger socket. Avoid consecutive short chargings. Do not charge the battery after short use of the tool. Significant decrease of the period between chargings indicates the battery is worn out up and should be replaced.**



**Batteries heat up when charging. Do not operate just after charging – wait for the battery to cool down to room temperature. It will prevent battery damage.**

### BATTERY LEVEL INDICATION



The battery is equipped with signalisation of the battery level (3 LED diodes) (11). To check battery level status, press the button for battery level indication (10) (fig. C). When all diodes are lit, the battery level is high. When 2 diodes are on, the battery is partially discharged. When only one diode is lit, the battery is discharged and must be recharged.

### CHOOSING SANDING PAPER



Coarse-grained sanding paper is used for coarse processing of most materials, while fine-grained paper is used for finishing works.

- When the surface is not flat, start the work with coarse-grained sanding paper and continue until the surface is flat.
- Next use middle-grained paper to remove traces of coarse processing.
- To finish the work use fine-grained sanding paper.

### INSTALLING SANDING PAPER



The orbital sander is equipped with pad with hook-and-loop fastener. Use only appropriate sanding paper (perforated).



- Put the sanding paper close to the sander backing pad (5).
- Place the sanding paper so its holes (a) match holes on the sander backing pad.
- Press the sanding paper against the backing pad (5) (fig. D).
- Ensure that the holes on the sanding paper and backing pad fully match; it ensures sufficient dust extraction.

### DUST EXTRACTION



Equipment of orbital sander includes dust bag (3) to maintain the processed surface clean.



- Slide the dust bag (3) fastening onto dust extraction outlet (4) (fig. E).
- When the dust bag is full, empty it to a special container.
- Reinstall the dust bag on the dust extraction outlet.
- Make sure the dust bag is securely fastened on the outlet.



Emptying the bag when it is half-full is recommended.

### DUST BAG EMPTYING



The dust bag is placed on the plastic casing. Slightly turn the rear ring counter-clockwise and slide it off from the back plastic casing to empty the dust bag (fig. F). Remove the contents from the dust bag. Installation of the dust bag is similar to removal, only the sequence of actions is reversed.

## OPERATION / SETTINGS

### SWITCHING ON / SWITCHING OFF



The orbital sander features 3 gears (ranges of rotational speed). Subsequent pressing of the switch button cycles between rotational speeds.



**Switching on:**

Press the switch button (2) – the sander starts operation at the maximum rotational speed.

Next press of the switch button – the sander operates at the moderate rotational speed.

Next press of the switch button – the sander operates at the lowest rotational speed.

**Switching off:**

Press the switch button (1) (fig. G).



Regardless of the gear the sander operates when switched off, after it is switched on again, it starts operation at the highest speed and cycles 3-2-1 (from the highest to the lowest rotational speed, as described above).



## ORBITAL SANDER OPERATION

-  Whole area of the backing pad must rest on the processed surface.
- Turn the sander on, select appropriate rotational speed and apply moderate pressure; move it along the processed material in circular movements, in transverse or lengthwise direction.
- For coarse processing use sanding paper with coarse grain, for finishing processing use fine-grained paper. It is best to match the type of sanding paper by trials and errors.
- To end polishing, reduce pressure, lift the sander above the processed surface and only then you can switch off the tool.

## OPERATION AND MAINTENANCE

 Remove the battery from the device before commencing any activities related to installation, adjustment, repair or maintenance.

### MAINTENANCE AND STORAGE

-  Cleaning the device after each use is recommended.
- Do not use water or any other liquid for cleaning.
- Clean the tool with a dry cloth or blow through with compressed air at low pressure.
- Do not use any cleaning agents or solvents, they may damage plastic parts.
- Clean ventilation holes in the motor casing regularly to prevent device overheating.
- In case of excessive commutator sparking, have the technical condition of carbon brushes of the motor checked by a qualified person.
- Always store the tool in a dry place, beyond reach of children.
- Store the device with the battery removed.

### REPLACEMENT OF BACKING PAD

-  Damaged backing pad (5) must be replaced immediately.
- Unscrew the screws that fix the backing pad (5).
  - Remove and replace the backing pad.
  - Tighten the fixing screws.

 All defects should be repaired by service workshop authorized by the manufacturer.

## TECHNICAL PARAMETERS

### RATED PARAMETERS

Cordless Orbital Sander	
Parameter	Value
Battery voltage	18 V DC
Range of idle rotational speed	5000/7000/9000 min <sup>-1</sup>
Range of Idle oscillation speed	10000/14000/18000 min <sup>-1</sup>
Oscillation amplitude	2,7 mm
Pad dimensions	125 mm
Size of sanding paper	125 mm
Protection class	III
Weight	1,135 kg
Year of production	2017

Graphite Energy+ System Battery		
Parameter	Value	
<b>Battery</b>	<b>58G001</b>	<b>58G004</b>
Battery voltage	18 V DC	18 V DC
Battery type	Li-Ion	Li-Ion
Battery capacity	2000 mAh	4000 mAh
Ambient temperature range	4°C – 40°C	4°C – 40°C
Charging time for charger 58G002	1 h	2 h
Weight	0,400 kg	0,650 kg
Year of production	2017	2017

Graphite Energy+ System Charger	
Parameter	Value
<b>Charger type</b>	<b>58G002</b>
Supply voltage	230 V AC
Power supply frequency	50 Hz
Charging voltage	22 V DC
Max. charging current	2300 mA
Ambient temperature range	4°C – 40°C
Charging time of the battery 58G001	1 h
Charging time of the battery 58G004	2 h
Protection class	II
Weight	0,300 kg
Year of production	2017

## NOISE LEVEL AND VIBRATION PARAMETERS

### Noise and vibration information

Parameters of produced noise level, such as sound pressure level  $L_{pA}$  and sound power level  $L_{WA}$  with measurement uncertainty K are specified below in this manual, in compliance with EN 60745. Vibration values  $a_h$  and measurement uncertainty K are determined in accordance with EN 60745-2-1 and specified below.

Vibration level specified below in this manual was measured in accordance with measurement procedure defined in EN 60745 and can be used to compare power tools. It can also be used for initial assessment of exposure to vibrations.

Specified vibration level is representative for main applications of the power tool. Vibration level may change if the power tool is used for other purposes, with different working tools or will not be maintained properly. The abovementioned factors may lead to higher exposure to vibrations during whole working time.

To precisely define exposure to vibrations, include periods when the power tool is switched off and when it is switched on but not used for working. This way total exposure to vibrations may be significantly lower. Use additional safety measures to protect the user against results of exposure to vibrations, such as: power tool and working tool maintenance, proper hand temperature conditions, good work organisation.

Sound pressure level:  $L_{pA} = 80,2$  dB (A)  $K=3$ dB (A)

Sound power level:  $L_{WA} = 91,2$  dB (A)  $K=3$ dB (A)

Vibration acceleration value:

$a_h = 7,521$  m/s<sup>2</sup>  $K = 1,5$  m/s<sup>2</sup>

## ENVIRONMENTAL PROTECTION / CE

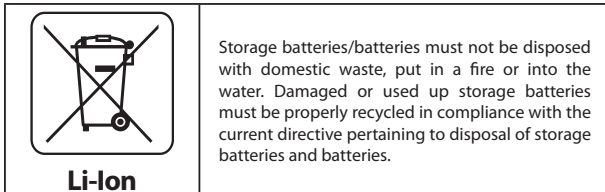
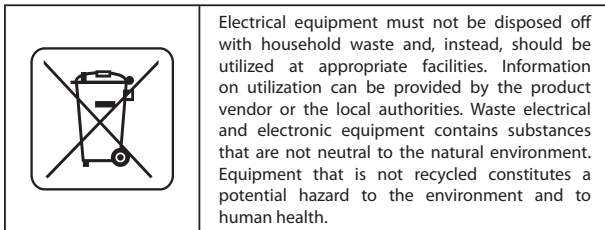

\* Right to introduce changes is reserved.

"Grupa Topex Spółka z ograniczoną odpowiedzialnością" Spółka komandytowa with seat in Warsaw at ul. Pograniczna 2/4 (hereinafter Grupa Topex) informs, that all copyrights to this instruction (hereinafter Instruction), including, but not limited to, text, photographs, schemes, drawings and layout of the instruction, belong to Grupa Topex exclusively and are protected by laws accordingly to Copyright and Related Rights Act of 4 February 2004 (ustawa o prawie autorskim i prawach pokrewnych, Dz. U. 2006 No 90 item 631 with later amendments). Copying, processing, publishing, modifications for commercial purposes of the entire Instruction or its parts without written permission of Grupa Topex are strictly forbidden and may cause civil and legal liability.

**DE**

## ÜBERSETZUNG DER ORIGINALBETRIEBSANLEITUNG AKKU-EXZENTERSCHLEIFER 58G014

ANMERKUNG: LESEN SIE DIE VORLIEGENDE BETRIEBSANLEITUNG VOR DER INBETRIEBNAHME DIESES ELEKTROWERKZEUGS SORGFÄLTIG DURCH UND BEWAHREN SIE DIESE FÜR SPÄTERES NACHSCHLAGEN AUF.

### DETAILLIERTE SICHERHEITSVORSCHRIFTEN

#### SPEZIELLE VORSCHRIFTEN ZUM SICHEREN BETRIEB DES EXZENTERSCHLEIFERS

Beim Schleifen von Holz- und Metalloberflächen, die beispielsweise mit den bleihaltigen Farben beschichtet werden, können schädliche/toxische Stäube entstehen. Durch den Kontakt oder das Einatmen solcher Stäube kann die Gesundheit des Bedieners oder Dritter gefährdet werden. Folgende persönliche Schutzausrüstung ist zu verwenden: Halbfiltermasken, Schutzbrillen. Die Staubabzugsanlage ist anzuschließen.

#### VOR DEM BETRIEB DES SCHLEIFERS

- Der Schleifer ist beim Betrieb fest, mit beiden Händen zu halten.
- Prüfen Sie vor dem Einschalten des Schleifers, ob sie mit dem Schleifpapier den zu bearbeitenden Stoff nicht berührt.
- Vor dem Betätigen des Schleifers prüfen Sie, ob das Schleifpapier richtig befestigt ist.
- Berühren Sie keine beweglichen Teile des Schleifers.
- Legen Sie den Schleifer nach dem Ausschalten erst ab, wenn seine beweglichen Teile völlig zum Stillstand gekommen sind.
- Falls beim Schleifen Staub entsteht, tragen Sie die Schutzmaske. Der Staub, der beim Schleifen von manchen Holz- und Metallarten (z.B. Eichenholz, Magnesium) und den mit bleihaltigen Farben beschichteten Oberflächen, entsteht, ist gesundheitsschädlich. Der Eichenholzstaub ist krebserregend und der Magnesiumfeilstaub explosiv.
- Schwangere Frauen sowie Kinder sollten den Raum, in dem mit dem Schleifer die bleihaltige Farbe entfernt wird, nicht betreten.
- Im Raum, in dem mit dem Schleifer die bleihaltige Farbe entfernt wird, darf nicht gegessen, getrunken oder geraucht werden.

#### BEIM BETRIEB DES SCHLEIFERS

- Beim Einsatz des Schleifers setzen Sie immer den Gehörschutz und Halbschutzmaske.
- Der Schleifer ist zum Betrieb unter nassen Verhältnissen nicht geeignet.
- Beim Einsatz des Schleifers über dem Kopf des Bedieners verwenden Sie die Augenschutz- oder Splitterschutzbrillen.
- Beim Verwenden des Schleifers üben Sie keinen übermäßigen Druck auf das Gerät aus, der den Schleifer zum Stoppen bringen könnte.

#### RICHTIGE BEDIENUNG UND RICHTIGER EINSATZ VON AKKUMULATOREN

- Der Ladevorgang soll unter Kontrolle des Benutzers verlaufen.
- Vermeiden Sie das Laden des Akkus bei Temperaturen unter 0°C.
- Zum Laden der Akkumulatoren verwenden Sie nur das vom Hersteller empfohlene Ladegerät. Das Verwenden eines Ladegeräts, das für einen anderen Akku-Typ geeignet ist, das Brandrisiko darstellt.
- Wird der Akku nicht gebraucht, lagern Sie ihn fern von metallischen Gegenständen wie Papierklammern, Münzen, Nägel, Schrauben oder andere kleine Metallelemente, die die Klemmen



des Akkus kurzschließen können. Der Kurzschluss der Akkuklemmen kann zu Verbrennungen oder Brand führen.

- Im Falle einer Beschädigung und/oder einer unsachgemäßen Verwendung des Akkus kann zu einer Freisetzung von Gasen kommen. Lüften Sie den Raum, bei Beschwerden konsultieren Sie einen Arzt. Durch Gase können die Atemwege beschädigt werden.
- Unter den extremen Bedingungen kann es zu einer Leckage der Akku-Flüssigkeit kommen. Die aus dem Akkumulator austretende Flüssigkeit kann Reizungen oder Verbrennungen verursachen. Falls eine Leckage festgestellt wird, soll der Benutzer folgendermaßen vorgehen:
  - die Flüssigkeit vorsichtig mit einem Lappen wischen. Den Augen- und Hautkontakt vermeiden.
  - falls es zu dem Hautkontakt kommt, ist die betroffene Körperstelle sofort reichlich mit sauberem Wasser zu spülen, die Flüssigkeit eventuell mit einer milden Säure wie Zitronensaft oder Essig zu neutralisieren.
  - beim Augenkontakt die Augen sofort reichlich mit sauberem Wasser mindestens 10 Minuten lang spülen und Arzt aufsuchen.
- **Beschädigter bzw. veränderter Akku darf nicht verwendet werden. Beschädigte oder veränderte Akkus können unvorhersehbar funktionieren und in der Folge zum Feuer, zur Explosion oder Verletzungen führen.**
- **Lassen Sie keine Feuchtigkeit bzw. kein Wasser auf den Akkumulator einwirken.**
- **Halten Sie stets den Akku von Wärmequellen fern. Lassen Sie den Akku nicht für eine längere Zeit in einer Umgebung, in der Hitze (Stellen mit direkter Sonneneinstrahlung, in der Nähe von Heizkörpern oder da, wo die Temperatur 50 °C übersteigt) herrscht.**
- **Den Akku keinem Feuer bzw. keinen hohen Temperaturen aussetzen. Das Einwirken von Feuer bzw. Temperatur von über 130 °C kann zur Explosion führen.**

**ACHTUNG!** Die Temperatur von 130 °C kann als 265 °F angegeben werden.

- **Sämtliche Ladeanweisungen einhalten. Den Akku bei Temperaturen, die über den in der Nennwert-Tabelle in der Anweisung genannten Bereich hinausgehen, nicht laden. Das nicht geeignete Laden oder die Temperaturen außerhalb des angegebenen Bereichs können den Akku beschädigen und die Feuergefahr erhöhen.**

#### AKKUS REPARIEREN:

- **Beschädigte Akkus dürfen nicht repariert werden.** Mit der Reparatur des Akkus nur den Hersteller oder eine autorisierte Servicestelle beauftragen.
- **Den verbrauchten Akkumulator an eine geeignete Stelle bringen, die sich mit der Entsorgung von Gefahrstoffen befasst.**

#### SICHERHEITSHINWEISE IN BEZUG AUF DAS LADEGERÄT

- **Lassen Sie keine Feuchtigkeit bzw. kein Wasser auf das Ladegerät einwirken.** Das Eindringen von Wasser ins Ladegerät erhöht das Risiko eines Stromschlages. Das Ladegerät kann nur in trockenen Räumen verwendet werden.
- Vor jeder Bedienungstätigkeit oder Reinigung des Ladegerätes trennen Sie es von der Netzspannung.
- **Verwenden Sie kein Ladegerät, das auf brennbaren Materialien (z.B. Papier, Textilien) oder in der Nähe von brennbaren Stoffen gelegt ist.** Aufgrund der Erhöhung der Temperatur des Ladegeräts während des Ladevorgangs besteht die Gefahr eines Brands.
- **Vor jedem Gebrauch überprüfen Sie den Zustand des Ladegeräts, des Kabels und des Steckers.** Im Falle von Schäden — verwenden Sie das Ladegerät nicht mehr. Versuchen Sie nicht, das Ladegerät zu zerlegen. Lassen Sie alle

Instandsetzungen durch eine autorisierte Kundendienstwerkstatt ausführen. Eine unsachgemäß durchgeführte Montage des Ladegeräts kann zu einem Stromschlag oder Brand führen.

- Kinder und körperlich, seelisch oder geistig behinderte Personen und anderen Personen, deren Erfahrung oder Wissen nicht ausreichend ist, um das Ladegerät unter Einhaltung von allen Sicherheitsbestimmungen zu bedienen, sollten das Ladegerät ohne Aufsicht einer verantwortlichen Person nicht bedienen. Anderenfalls besteht die Gefahr, dass das Gerät nicht sachgemäß bedient wird und es in Folge dessen zu Verletzungen kommen kann.
- **Ziehen Sie stets den Netzstecker aus der Steckdose, wenn das Ladegerät nicht im Gebrauch ist.**
- **Sämtliche Ladeanweisungen einhalten. Den Akku bei Temperaturen, die über den in der Nennwert-Tabelle in der Anweisung genannten Bereich hinausgehen, nicht laden.** Das nicht geeignete Laden oder die Temperaturen außerhalb des angegebenen Bereichs können den Akku beschädigen und die Feuergefahr erhöhen.

#### LADEGERÄT REPARIEREN

- **Beschädigtes Ladegerät darf nicht repariert werden.** Mit der Reparatur des Ladegerätes nur den Hersteller oder eine autorisierte Servicestelle beauftragen.
- **Das verbrauchte Ladegerät an eine geeignete Stelle bringen, die sich mit der Entsorgung derartiger Abfälle befasst.**

**ACHTUNG!** Das Gerät ist für den Betrieb in Innenräumen bestimmt.

Obwohl eine sichere Konstruktion, Sicherheitseinrichtungen und zusätzliche Schutzeinrichtungen eingesetzt werden, besteht stets das Restrisiko einer Verletzung beim Betrieb der Vorrichtung.

Die Lithium-Ionen-Akkus können herausfließen, sich entzünden oder explodieren, falls sie auf hohe Temperaturen erhitzt werden bez. falls es zu einem Kurzschluss kommt. Die Akkus dürfen deswegen an heißen und sonnigen Tagen im Auto nicht aufbewahrt werden. Der Akku darf nicht geöffnet werden. Die Lithium-Ionen-Akkus enthalten elektronische Sicherungseinrichtungen, deren Beschädigung das Entflammen oder die Explosion des Akkus verursachen kann.

Erläuterung zu den eingesetzten Piktogrammen



1. Die Betriebsanleitung durchlesen und die darin enthaltenen Warnhinweise und Sicherheitshinweise beachten!
2. Schutzbrille und Gehörschutz tragen.
3. Bei der Arbeit eine Schutzmaske tragen.
4. Das Gerät von Kindern fernhalten.

5. Das Gerät vor Regen schützen.
6. In Räumen betreiben. Vor Feuchte und Wasser schützen.
7. Recycling.
8. Zweite Schutzklasse.
9. Getrennt sammeln.
10. Akkuzellen nicht ins Feuer legen.
11. Gefährlich für die aquatische Umwelt.
12. Nicht über 50 °C erhitzen lassen.

## AUFBAU UND BESTIMMUNG

Der Exzentrerschleifer ist ein akkubetriebenes Elektrowerkzeug. Es wird mit einem Gleichstrom-Kommutatormotor mit Dauermagnet angetrieben. Der Exzentrerschleifer ist für das Schleifen und Polieren von Holz-, Metall-, Kunststoffoberflächen sowie ähnlichen Oberflächen unter Anwendung des Schleifpapiers mit geeigneten Körnungsgrößen bestimmt. Der Anwendungsbereich dieses Werkzeugs umfasst die Ausführung von Sanierungs- und Bauarbeiten und aller Arbeiten, die Zuhause selbst durchgeführt werden (Heimwerker).

**! Dieser Schleifer darf zum Schleifen von magnesium-, asbesthaltigen Stoffen oder den mit Gips beschichteten Oberflächen nicht verwendet werden.**

## BESCHREIBUNG DER SEITEN MIT GRAPHIKEN

Die unten angeführte Nummerierung bezieht sich auf die Elemente des Gerätes, die auf den Seiten mit Graphiken dargestellt werden.

1. Einschalter
2. Ausschalter
3. Staubbeutel
4. Staubabsaugstutzen
5. Schleifteller
6. Akku-Spannknopf
7. Akku
8. Ladegerät
9. LED-Dioden
10. Taste der Akku-Ladezustandsanzeige
11. Akku-Ladezustandsanzeige (LED-Diode)

\* Es können Unterschiede zwischen der Abbildung und dem Produkt auftreten.

## BESCHREIBUNG DER VERWENDETEN GRAPHISCHEN ZEICHEN



ACHTUNG



WARNUNG



MONTAGE/EINSTELLUNGEN



INFORMATION

## AUSSTATTUNG UND ZUBEHÖR

1. Staubbeutel - 1 St.
2. Schleifpapier - 1 St.

## VORBEREITUNG AUF DEN EINSATZ

### AKKU HERAUSNEHMEN / EINLEGEN

- Der Akku-Befestigungsknopf (6) drücken und den Akku (7) herausnehmen (Abb. A).
- Den aufgeladenen Akku (7) in die Aufnahme im Handgriff bis zu einem hörbaren Einrasten des Akku-Befestigungsknopfs (6) einschieben.

### AKKU LADEN



Das Gerät wird mit dem Akkumulator im teilweise aufgeladenen Zustand geliefert. Die optimalen Umgebungstemperaturen zum Laden des Akkus liegen zwischen 4–40 °C. Ein neuer Akku oder ein Akku, der eine längere Zeit nicht im Gebrauch war, wird seine volle Versorgungsleistung nach ca. 3-5 Auf- und Entladungszyklen erreichen.



- Den Akku (7) vom Gerät (Abb. A) herausnehmen.
- Das Ladegerät an die Netzsteckdose (230 V AC) anschließen.
- Den Akku (7) ins Ladegerät (8) (Abb. B) einlegen. Den Akku auf richtigen Sitz prüfen (eingeschoben bis zum Anschlag).



Nach dem Anschließen des Ladegerätes an die Netzsteckdose (230 V AC) leuchtet die grüne Diode (9) am Ladegerät auf und signalisiert damit, dass die Spannung anliegt.

Nach dem Hineinlegen des Akkus (7) ins Ladegerät (8) leuchtet die rote LED-Diode (9) am Ladegerät auf, die signalisiert, dass der Ladevorgang des Akkus läuft.

Gleichzeitig leuchten die grünen LED-Dioden (11) in unterschiedlicher Reihenfolge (siehe Beschreibung unten).

- **Das pulsierende Leuchten aller LED-Dioden** bedeutet, dass der Akku entladen ist und aufgeladen werden muss.
- Falls **2 Dioden pulsierend leuchten**, signalisiert es, dass der Akku teilweise entladen ist.
- Falls **1 LED-Diode pulsierend leuchtet**, signalisiert es einen hohen Akku-Ladezustand.



Wird der Akku aufgeladen, leuchtet die grüne LED-Diode (9) am Ladegerät und alle LED-Dioden der Ladezustandsanzeige des Akkus (11) dauernd. Nach einiger Zeit (ca. 15 Sekunden) erlöschen die LED-Dioden der Ladezustandsanzeige des Akkus (11).



**Laden Sie den Akku nicht länger als 8 Stunden. Die Überschreitung dieser Ladezeit kann zur Beschädigung von Akkuzellen führen. Das Ladegerät schaltet automatisch nach dem vollständigen Aufladen des Akkus aus. Die grüne Diode am Ladegerät wird weiter leuchten. Die LED-Dioden der Ladezustandsanzeige des Akkus erlöschen nach einiger Zeit. Trennen Sie die Ladestation von der Netzspannung vor dem Herausnehmen des Akkus aus dem Ladegerät. Vermeiden Sie kurze nacheinander folgende Ladevorgänge. Nach kurzzeitiger Beanspruchung des Gerätes laden Sie die Akkus nicht erneut. Eine wesentliche Verkürzung der Zeit zwischen den notwendigen Ladevorgängen zeugt davon, dass der Akku verbraucht ist und ausgetauscht werden muss.**



Beim Laden werden die Akkus heiß. Keine Arbeiten unmittelbar nach dem Laden ausführen – Abwarten bis der Akku Raumtemperatur erreicht. Dies wird die Beschädigung des Akkus verhindern.

### AKKU-LADEZUSTANDSANZEIGE



Der Akku ist mit einer Akku-Ladezustandsanzeige (3 LED-Dioden) (11) ausgestattet. Um den Akku-Ladezustand zu prüfen, drücken Sie die Taste der Akku-Ladezustandsanzeige (10) (Abb. C). Das Aufleuchten aller Dioden signalisiert einen hohen Akku-Ladezustand. Leuchten 2 Dioden, bedeutet es, dass der Akku teilweise entladen ist. Das Leuchten nur einer Diode bedeutet, dass der Akku entladen ist und aufgeladen werden muss.

### AUSWAHL DES SCHLEIFPAPIERS





Das Schleifpapier mit großer Körnung eignet sich zur Grobbearbeitung der meisten Stoffe, und das Schleifpapier mit feinerer Körnung wird zur Ausführung von Ausbuarbeiten verwendet.



- Bei einer unebenen Oberfläche fangen Sie die Bearbeitung mit einem groben Schleifpapier an und setzen fort bis die Oberfläche abgeglichen wird.

- Dann setzen Sie das Schleifpapier mit der mittleren Körnunggröße ein, um die Spuren der Grobbearbeitung zu entfernen.
- Anschließend verwenden Sie das feine Schleifpapier, um die Oberfläche ausarbeiten.

## AUFSETZEN DES SCHLEIFPAPIERS

-  Der Exzentrerschleifer ist mit einem Schleifteller mit Kletttaftung ausgestattet. Ausschließlich geeignetes (perforiertes) Schleifpapier einsetzen.
-  Das Schleifpapier an den Schleifteller des Schleifers (5) annähern.
- Das Schleifpapier so aufsetzen, dass seine Öffnungen (a) mit den Öffnungen am Schleifteller des Schleifers übereinstimmen.
- Das Schleifpapier an den Schleifteller des Schleifers (5) (Abb. D) andrücken.
- Prüfen Sie nach, ob die Öffnungen im Schleifpapier und am Schleifteller vollständig übereinstimmen, was den Staub entfernen lässt.

## STAUBABFÜHRUNG

-  Der Exzentrerschleifer ist mit einem Staubbeutel (3) ausgestattet, um die zu bearbeitende Oberfläche sauber zu halten.
-  Die Aufnahme des Staubbeutels (3) auf den Staubabsaugstutzen (4) aufschieben (Abb. E).
- Beim Überfüllen entleeren Sie den Staubbeutel in eine spezielle Staubbox.
- Setzen Sie den Staubbeutel wieder auf den Staubansaugstutzen auf.
- Durch leichtes Ziehen am Staubbeutel prüfen Sie, ob er auf dem Stutzen fest sitzt.

-  Es wird empfohlen, den Staubbeutel zu entleeren, wenn er halb voll ist.

## STAUBBEUTEL ENTLEREEN

-  Der Staubbeutel befindet sich in einem Kunststoffgehäuse. Zum Entleeren, den hinteren Ring leicht umdrehen und ihn vom hinteren Kunststoffgehäuse (Abb. F) ziehen. Den Staubbeutel entleeren. Zur Montage des Staubbeutels ist das Demontageverfahren umgekehrt anzuwenden.

## BETRIEB/EINSTELLUNGEN

### EIN-/AUSSCHALTEN

-  Der Exzentrerschleifer verfügt über drei Gänge (Drehzahlbereiche). Jedes Drücken der Einschaltertaste bewirkt eine zyklische Änderung der Drehzahl.

#### Einschalten:

-  Die Einschaltertaste (2) drücken – der Schleifer fängt an mit der höchsten Drehzahl zu laufen.

Erneutes Drücken der Einschaltertaste – der Schleifer arbeitet mit mittlerer Drehzahl.

Weiteres Drücken der Einschaltertaste – der Schleifer arbeitet mit der niedrigsten Drehzahl.

#### Ausschalten:

Die Ausschaltertaste (1) (Abb. G) drücken.

-  Nach dem Ausschalten läuft der Schleifer nach erneutem Einschalten, ungeachtet des aktuellen Ganges, in dem Zyklus 3-2-1 (von der höchsten bis zur niedrigsten Drehzahl wie oben beschrieben).

### BETRIEB DES EXZENTERSCHLEIFERS

-  Die gesamte Oberfläche des Schleiftellers muss an die zu bearbeitende Oberfläche anliegen.
- Den Schleifer einschalten, die passende Drehzahl wählen und mit leichtem Andruck über dem zu bearbeitenden Material mit Drehbewegungen, in der Quer- und Längsrichtung schieben.

- Zur Ausführung von Grobarbeiten wird das Schleifpapier mit größerer Körnunggröße und bei den Ausbaurbeiten das Schleifpapier mit feiner Körnunggröße verwendet. Die Körnunggröße des Schleifpapiers wählen Sie am besten durch Ausprobieren aus.

- Beim Abschluss der Polierarbeit verringern Sie den Andruck und heben Sie den Schleifer über die bearbeitete Oberfläche an und erst dann schalten Sie das Gerät aus.

## BEDIENUNG UND WARTUNG

Vor allen Montage-, Einstellungs-, Reparatur- oder Bedienungsarbeiten den Akku vom Gerät herausnehmen.

### WARTUNG UND AUFBEWAHRUNG

-  Es wird empfohlen, das Gerät direkt nach jedem Gebrauch zu reinigen.
- Zum Reinigen kein Wasser oder keine anderen Flüssigkeiten verwenden.
- Das Gerät ist mit einem trockenen Lappen zu wischen oder mit Druckluft mit niedrigem Druckwert durchzublasen.
- Keine Reinigungs- oder Lösungsmittel verwenden, denn sie können die Kunststoffteile beschädigen.
- Die Lüftungsschlitze der Motorstichsäge regelmäßig reinigen, um die Überhitzung des Motors zu vermeiden.
- Beim übermäßigen Funken am Kommutator ist eine Fachkraft mit der Prüfung des Zustandes der Motor-Kohlebürsten zu beauftragen.
- Das Gerät in einem trockenen Ort, außerhalb der Reichweite von Kindern aufbewahren.
- Das Gerät ist mit herausgenommenem Akku aufzubewahren.

### AUSTAUSCH DES SCHLEIFTELLERS

- Tauschen Sie einen beschädigten Schleifteller (5) sofort aus.
- Die Befestigungsschrauben des Schleiftellers (5) herausdrehen.
- Den Schleifteller herausnehmen und austauschen.
- Die Befestigungsschrauben festziehen.

-  Alle Störungen sind durch den autorisierten Kundendienst des Herstellers zu beheben.

## TECHNISCHE PARAMETER

### NENNWERTE

Akku-Winkelschleifer	
Parameter	Wert
Spannung des Akkumulators	18 V DC
Bereich der Leerlaufdrehzahl	5000/7000/9000 min <sup>-1</sup>
Leerlaufvibrationszahl	10000/14000/18000 min <sup>-1</sup>
Vibrationsamplitude	2,7 mm
Abmessungen des Schleiftellers	125 mm
Schleifpapier Größe	125 mm
Schutzklasse	III
Masse	1,135 kg
Baujahr	2017

Akkumulator aus dem Graphite Energy+-System		
Parameter	Wert	
<b>Akkumulator</b>	<b>58G001</b>	<b>58G004</b>
Voltage akku	18 V DC	18 V DC
Typ des Akkumulators	Li-Ion	Li-Ion
Akku-Kapazität	2000 mAh	4000 mAh
Umgebungstemperaturbereich	4°C – 40°C	4°C – 40°C
Ladezeit beim Laden mit einem Ladegerät 58G002	1 h	2 h
Masse	0,400 kg	0,650 kg
Baujahr	2017	2017

Ladegerät aus dem Graphite Energy+ System	
Parameter	Wert
<b>Ladegerättyp</b>	<b>58G002</b>
Versorgungsspannung	230 V AC
Versorgungsfrequenz	50 Hz
Ladespannung	22 V DC
Max. Ladestrom	2300 mA
Umgebungstemperaturbereich	4°C – 40°C
Akku-Ladezeit 58G001	1 h
Akku-Ladezeit 58G004	2 h
Schutzklasse	II
Masse	0,300 kg
Baujahr	2017



## LÄRM- UND SCHWINGUNGSANGABEN

### Informationen über Lärm und Vibrationen

Der Lärmpegel wie der Schalldruckpegel  $L_{pA}$  und Schalleistungspegel  $L_{WA}$  und die Messunsicherheit K, sind unten in der Anleitung nach EN 60745 angegeben.

Die Vibrationswerte  $a_h$  und die Messunsicherheit K wurden nach der Norm EN 60745-2-1 unten angegeben.

Der in dieser BA unten angegebene Vibrationspegel wurde gemäß dem in der Norm EN 60745 bestimmten Messverfahren gemessen und kann zum Vergleich der Elektrowerkzeuge verwendet werden. Er kann auch für eine vorläufige Einschätzung der Vibrationsbelastung verwendet werden.

Der angegebene Vibrationspegel ist repräsentativ für standardmäßige Anwendungen des Elektrowerkzeugs. Der Vibrationspegel kann sich ändern, wenn das Elektrowerkzeug für andere Anwendungen oder mit anderen Arbeitswerkzeugen verwendet wird bzw. nicht ausreichend gewartet wird. Die oben genannten Gründe können zu einer erhöhten Exposition gegenüber Vibrationen während der gesamten Arbeitszeit führen.

Um genau die Vibrationsbelastung einzuschätzen, sind Perioden, in den das Elektrowerkzeug abgeschaltet ist oder eingeschaltet ist, aber nicht gebraucht, ebenfalls zu berücksichtigen. Dadurch kann sich die Exposition gegenüber Vibrationen als viel niedriger erweisen. Zusätzliche Sicherheitsmaßnahmen vornehmen, um den Benutzer vor den Auswirkungen von Vibrationen beispielsweise durch die Wartung des Elektrowerkzeugs und der Arbeitswerkzeuge, die Sicherung der richtigen Temperatur der Hände, die richtige Arbeitsorganisation, zu schützen.

Schalldruckpegel:  $L_{pA} = 80,2 \text{ dB (A)}$   $K=3\text{dB (A)}$

Schalleistungspegel:  $L_{WA} = 91,2 \text{ dB (A)}$   $K=3\text{dB (A)}$

Wert der Schwingungsbeschleunigung:

$a_h = 7,521 \text{ m/s}^2$   $K = 1,5 \text{ m/s}^2$

## UMWELTSCHUTZ / CE



Werfen Sie elektrisch betriebene Produkte nicht in den Hausmüll, sondern einer umweltgerechten Wiederverwertung zuführen. Fragen Sie den Vertreiber oder lokale Verwaltung nach Informationen über die Entsorgung. Elektro- und Elektronik-Altgeräte enthalten Substanzen, die für die Umwelt nicht neutral sind. Das der Wiederverwertung nicht zugeführte Gerät stellt eine potentielle Gefahr für die Umwelt und Gesundheit der Menschen dar.



Akkumulatoren/Batterien nicht in den Hausmüll, Feuer bzw. Wasser werfen. Beschädigte bzw. Verbrauchte Akkumulatoren sind ordnungsgemäß in Übereinstimmung mit der gültigen Richtlinie über die Entsorgung von Batterien und Akkumulatoren zu recyceln.

\* Änderungen vorbehalten.

„Grupa Topex Spółka z ograniczoną odpowiedzialnością” Spółka komandytowa mit Sitz in Warschau, ul. Pograniczna 2/4 (nachfolgend: „Grupa Topex”) teilt mit, dass alle Urheberrechte auf den Inhalt der vorliegenden Betriebsanleitung (nachfolgend: „Betriebsanleitung”), darunter u. a. derer Text, Bilder, Schemata, Zeichnungen, sowie Anordnung, ausschließlich Grupa Topex angehören und laut Gesetz über das Urheberrecht und verwandte Rechte vom 4. Februar 1994 (GBl. 2006 Nr. 90 Pos. 631 mit späteren Änderungen) rechtlich geschützt werden. Das Kopieren, Verarbeiten, Veröffentlichern sowie Modifizieren der gesamten Betriebsanleitung bzw. derer Einzelelemente für kommerzielle Zwecke ohne Einwilligung von Grupa Topex in Schriftform ist streng verboten und kann zivil- und strafrechtlich verfolgt werden.





## ПЕРЕВОД ОРИГИНАЛЬНОЙ ИНСТРУКЦИИ ПО ЭКСПЛУАТАЦИИ АККУМУЛЯТОРНАЯ ЭКСЦЕНТРИКОВАЯ ШЛИФОВАЛЬНАЯ МАШИНА 58G014

ВНИМАНИЕ: ПЕРЕД НАЧАЛОМ ЭКСПЛУАТАЦИИ ЭЛЕКТРОИНСТРУМЕНТА СЛЕДУЕТ ВНИМАТЕЛЬНО ПРОЧИТАТЬ ДАННУЮ ИНСТРУКЦИЮ И СОХРАНИТЬ В КАЧЕСТВЕ СПРАВОЧНОГО МАТЕРИАЛА.

### СПЕЦИАЛЬНЫЕ ТРЕБОВАНИЯ ПО БЕЗОПАСНОСТИ

#### СПЕЦИАЛЬНЫЕ ТРЕБОВАНИЯ БЕЗОПАСНОСТИ ПРИ РАБОТЕ С ЭКСЦЕНТРИКОВОЙ ШЛИФОВАЛЬНОЙ МАШИНОЙ

При шлифовании деревянных и металлических поверхностей, покрытых, к примеру, краской с добавлением соединений свинца, может образовываться вредная, токсичная пыль. Вдыхание пыли или контакт с ней считаются опасными для здоровья как пользователя шлифмашины, так и посторонних лиц. Пользуйтесь специальными средствами индивидуальной защиты: полумасками и защитными очками. Подключите систему удаления пыли.

#### ПРИСТУПАЯ К РАБОТЕ СО ШЛИФОВАЛЬНОЙ МАШИНОЙ

- Во время работы держите шлифовальную машину уверенно, двумя руками.
- Перед включением шлифовальной машины убедитесь, что шлифовальная бумага не прикасается к материалу, предназначенному для обработки.
- Перед включением шлифовальной машины убедитесь, что шлифовальная бумага надежно закреплена.
- Запрещается прикасаться к находящимся в движении элементам шлифовальной машины.
- Отложить в сторону шлифовальную машину можно только после ее отключения и полной остановки подвижных элементов.
- Если во время шлифования образуется пыль, пользуйтесь защитной маской. Пыль, образующаяся во время шлифования некоторых деревянных поверхностей (например, дубовых), некоторых металлов (например, магния), а также поверхностей, покрытых свинецсодержащей краской, оказывает вредное воздействие. Дубовая пыль является канцерогенной, а опилки магния – взрывоопасными.
- Беременные женщины и дети не должны пребывать в помещениях, в которых с помощью шлифовальной машины с поверхностей удаляется свинецсодержащая краска.
- В помещении, в котором с помощью шлифовальной машины удаляется свинецсодержащая краска, запрещается принимать пищу и напитки, а также курить.

#### ВО ВРЕМЯ ЭКСПЛУАТАЦИИ ШЛИФОВАЛЬНОЙ МАШИНЫ

- Во время работы со шлифовальной машиной пользуйтесь защитными наушниками и защитной полумаской.
- Шлифовальная машина не предназначена для влажного шлифования.
- Если работы ведутся поднятым вверх инструментом, над головой, пользуйтесь закрытыми защитными или противоосколочными очками.

- Запрещается сильно нажимать на шлифовальную машину во время работы, это может вызвать ее остановку.

#### ПРАВИЛЬНОЕ ОБСЛУЖИВАНИЕ И ЭКСПЛУАТАЦИЯ АККУМУЛЯТОРНЫХ БАТАРЕЙ

- Пользователь должен контролировать процесс заряда аккумуляторной батареи.
- Не заряжайте аккумуляторную батарею при температуре ниже 0 °C.
- Заряжайте аккумуляторную батарею только зарядным устройством, рекомендованным изготовителем. Зарядное устройство, пригодное для одного типа аккумуляторной батареи, может создавать риск пожара при применении с другим типом аккумуляторной батареи.
- Когда аккумуляторная батарея не используется, держите ее на безопасном расстоянии от металлических предметов, таких как скрепки, монеты, ключи, гвозди, винты или иные мелкие металлические предметы, которые могут замкнуть клеммы аккумуляторной батареи. Короткое замыкание клемм аккумуляторной батареи может вызвать ожоги или пожар.
- В случае повреждения и неправильной эксплуатации из аккумуляторной батареи могут выделяться газы. Следует проветрить помещение, а в случае недомогания обратиться к врачу. Газы могут повредить дыхательные пути.
- При небрежном обращении из аккумуляторной батареи может вытекать жидкость. Вытекающая из аккумуляторной батареи жидкость может вызвать раздражение или ожоги. В таком случае следует действовать как описано ниже:
  - осторожно удалите жидкость тряпочкой. Избегайте попадания жидкости на кожу или в глаза.
  - в случае контакта жидкости с кожей, поврежденное место обильно промойте водой, можно нейтрализовать жидкость неагрессивной кислотой, например, лимонным соком или уксусом.
  - в случае попадания жидкости в глаза, обильно промойте глаза водой в течение 10 минут и обратитесь к врачу.
- Не пользуйтесь поврежденной или модифицированной аккумуляторной батареей. Поврежденные или модифицированные аккумуляторные батареи могут вести себя непредсказуемо, привести к пожару, взрыву, либо создать опасность телесных повреждений.
- Не подвергайте аккумуляторную батарею воздействию влаги или воды.
- Держите аккумуляторную батарею на безопасном расстоянии от источника тепла. Запрещается оставлять аккумуляторную батарею на длительное время в местах воздействия высоких температур (под прямыми солнечными лучами, вблизи обогревателей или там, где температура превышает 50 °C).
- Не подвергайте аккумуляторную батарею воздействию огня или чрезмерно высокой температуры. Воздействие огня или температуры выше 130 °C может вызвать взрыв.

**ПРИМЕЧАНИЕ:** Вместо температуры 130 °C может быть указана температура 265 °F.

- Соблюдайте все инструкции по зарядке, запрещается заряжать аккумуляторную батарею при температуре, выходящей за пределы диапазона температур, приведенного в таблице номинальных характеристик в инструкции по эксплуатации. Неправильная зарядка или зарядка с несоблюдением рекомендуемых пределов температур может повредить аккумуляторную батарею и повысить риск возникновения пожара.

## РЕМОНТ АККУМУЛЯТОРНЫХ БАТАРЕЙ:

- Ни в коем случае не ремонтируйте поврежденные аккумуляторные батареи. Поручайте ремонт аккумуляторной батареи только изготовителю или авторизованной мастерской.
- Отработавшую свой ресурс аккумуляторную батарею следует передать в специальный пункт приема и утилизации опасных отходов данного типа.

## УКАЗАНИЯ ПО БЕЗОПАСНОЙ ЭКСПЛУАТАЦИИ ЗАРЯДНОГО УСТРОЙСТВА

- Не подвергайте зарядное устройство воздействию влаги или воды. Попадание воды внутрь зарядного устройства повышает вероятность поражения электрическим током. Зарядное устройство можно использовать только внутри сухих помещений.
- Приступая к каким-либо действиям, связанным с техническим обслуживанием или чисткой зарядного устройства, отключите его от сети.
- Не пользуйтесь зарядным устройством, стоящим на легковоспламеняющихся материалах (например, бумага, текстиль), а также вблизи легковоспламеняющихся веществ. Нагрев зарядного устройства при зарядке создает опасность возникновения пожара.
- Проверяйте техническое состояние зарядного устройства, шнура питания и штепсельной вилки перед каждым использованием. Не пользуйтесь зарядным устройством при наличии повреждений. Не пытайтесь разобрать зарядное устройство. Любой ремонт поручайте авторизованной мастерской. Неправильная сборка зарядного устройства может привести к поражению электрическим током или пожару.
- Зарядное устройство не предназначено для использования лицами (включая детей) с пониженными физическими, чувственными или умственными способностями или при отсутствии у них жизненного опыта или знаний, если они не находятся под контролем или не проинструктированы об использовании устройства лицом, ответственным за их безопасность. В противном случае существует опасность неправильного обращения с зарядным устройством, что может привести к травмам.
- Неиспользуемое зарядное устройство следует отключить от сети.
- Соблюдайте все инструкции по зарядке, запрещается заряжать аккумуляторную батарею при температуре, выходящей за пределы диапазона температур, приведенного в таблице номинальных характеристик в инструкции по эксплуатации. Неправильная зарядка или зарядка с несоблюдением рекомендуемых пределов температур может повредить аккумуляторную батарею и повысить риск возникновения пожара.

## РЕМОНТ ЗАРЯДНОГО УСТРОЙСТВА

- Ни в коем случае не ремонтируйте поврежденное зарядное устройство. Поручайте ремонт зарядного устройства только изготовителю или авторизованной мастерской.
- Отработавшее свой ресурс зарядное устройство передайте в специальный пункт приема и утилизации опасных отходов данного типа.

**ВНИМАНИЕ!** Инструмент служит для работы внутри помещений.

Несмотря на безопасную конструкцию, предпринятые защитные меры и использование средств защиты, всегда существует некоторый остаточный риск получения травмы во время работы.

Аккумуляторные батареи Li-Ion могут потечь, загореться или взорваться, если будут нагреты до высоких температур или произойдет короткое замыкание.

Не храните аккумуляторные батареи в автомобиле в жаркие, солнечные дни. Не вскрывайте аккумуляторные батареи. Аккумуляторные батареи Li-Ion снабжены электронной защитой, повреждение которой может вызвать его возгорание или взрыв.

Расшифровка пиктограмм:

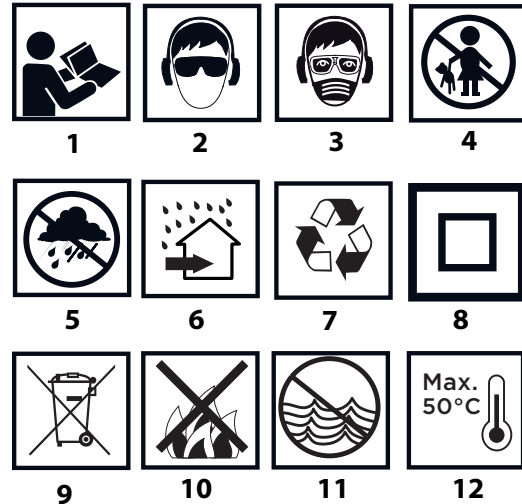

1. Прочитайте инструкцию по эксплуатации, соблюдайте указания и правила техники безопасности, приведенные в инструкции.
2. Носите защитные очки и средства защиты органов слуха.
3. Работайте в защитной маске.
4. Не разрешайте детям прикасаться к оборудованию.
5. Берегите от дождя.
6. Эксплуатируйте внутри помещений, берегите от воды и влаги.
7. Вторичная переработка.
8. Класс защиты II.
9. Селективный сбор отходов.
10. Не бросайте аккумуляторные батареи в огонь.
11. Создает опасность для водной среды.
12. Не нагревайте выше 50 °C.

## КОНСТРУКЦИЯ И ПРИМЕНЕНИЕ

Эксцентриковая шлифовальная машина – это электроинструмент с питанием от аккумуляторной батареи. В качестве привода использован коллекторный двигатель с постоянными магнитами. Эксцентриковая шлифовальная машина предназначена для шлифования и полирования деревянных, металлических и пластмассовых поверхностей, а также поверхностей из других аналогичных материалов, с помощью шлифовальной бумаги соответствующей зернистости. Сфера применения шлифовальной машины – строительные-ремонтные работы, а также все работы, выполняемые домашними мастерами.

**Запрещается использовать электроинструмент для шлифования материалов, содержащих магний и асбест, либо поверхностей, покрытых гипсом.**

## ОПИСАНИЕ К ГРАФИЧЕСКИМ ИЗОБРАЖЕНИЯМ

Перечисленная ниже нумерация касается элементов электроинструмента, представленных на страницах с графическими изображениями.

1. Кнопка выключения
2. Кнопка включения
3. Пылесборник
4. Патрубок для отвода пыли
5. Рабочая подошва

6. Кнопка крепления аккумуляторной батареи
7. Аккумуляторная батарея
8. Зарядное устройство
9. Светодиоды
10. Кнопка сигнализации степени заряда аккумулятора
11. Сигнализация степени заряда аккумулятора (светодиоды).

\* Внешний вид приобретенного электроинструмента может незначительно отличаться от изображенного на рисунке

## РАСШИФРОВКА ПРЕДУПРЕЖДАЮЩИХ ЗНАКОВ



ВНИМАНИЕ



ПРЕДУПРЕЖДЕНИЕ



СБОРКА/НАСТРОЙКА



ИНФОРМАЦИЯ

## ОСНАЩЕНИЕ И ДОПОЛНИТЕЛЬНЫЕ ПРИНАДЛЕЖНОСТИ

1. Пылесборник - 1 шт.
2. Шлифовальная бумага - 1 шт.

## ПОДГОТОВКА К РАБОТЕ

### ВЫЕМКА / КРЕПЛЕНИЕ АККУМУЛЯТОРА



- Нажмите кнопку крепления аккумуляторной батареи (6) и вытащите аккумуляторную батарею (7) (рис. А).
- Вставьте заряженную аккумуляторную батарею (7) в рукоятку до щелчка – чтобы сработала кнопка крепления аккумуляторной батареи (6).

### ЗАРЯДКА АККУМУЛЯТОРА



Электроинструмент поставляется в торговую сеть с частично заряженной аккумуляторной батареей. Аккумуляторную батарею заряжайте при температуре окружающей среды от 4 °С до 40 °С. Новая аккумуляторная батарея, либо аккумуляторная батарея, которая не использовалась в течение длительного времени, достигнет своей номинальной емкости после 3-5 циклов заряда и разряда.



- Выньте аккумуляторную батарею (7) из электроинструмента (рис. А).
- Подключите зарядное устройство к электрической сети (230 В AC).
- Вставьте аккумуляторную батарею (7) в зарядное устройство (8) (рис. В). Проверьте правильное положение аккумуляторной батареи (она должна быть вставлена до конца).



После включения зарядного устройства в розетку (230 В AC) загорится зеленый светодиод (9) зарядного устройства, который сигнализирует о наличии напряжения.

После того, как аккумуляторная батарея (7) будет вставлена в зарядное устройство (8), загорится красный светодиод (9) зарядного устройства, который сигнализирует о том, что идет процесс зарядки аккумуляторной батареи.

Зеленые светодиоды, сигнализирующие о степени заряда аккумуляторной батареи (11), включаются одновременно – свечение пульсирующее, комбинация их свечения разная (см. описание ниже).

- **Пульсируют все светодиоды** – это означает, что заряд на исходе и аккумуляторная батарея требует зарядки.
- **Светятся 2 светодиода** – это означает частичную разрядку.
- **Пульсирующее свечение 1 светодиода** – это свидетельствует о высоком уровне заряда аккумулятора.



После зарядки аккумуляторной батареи светодиод (9) зарядного устройства загорается зеленым цветом, а все светодиоды, сигнализирующие о степени заряда аккумуляторной батареи (11), светят непрерывно. Через некоторое время (порядка 15 секунд) светодиоды, сигнализирующие о степени заряда аккумуляторной батареи (11), гаснут.



Продолжительность процесса зарядки аккумуляторной батареи не должна превышать 8 часов. Превышение данного времени может вызвать повреждение аккумуляторов батареи. Зарядное устройство не выключается автоматически после полной зарядки аккумуляторной батареи. Зеленый светодиод зарядного устройства будет продолжать светить. Светодиоды, сигнализирующие о степени заряда, погаснут через некоторое время. Отключите питание перед выемкой аккумуляторной батареи из зарядного устройства. Избегайте коротких и частых подзарядок. Не подзаряжайте аккумуляторную батарею после кратковременного использования электроинструмента. Существенное сокращение времени работы аккумуляторной батареи между подзарядками свидетельствует об ее износе и необходимости замены.



Во время зарядки аккумуляторные батареи очень сильно нагреваются. Не начинайте работу сразу после завершения процесса зарядки – дайте аккумуляторной батарее остыть до комнатной температуры. Это защитит аккумуляторную батарею от повреждения.

### СИГНАЛИЗАЦИЯ СТЕПЕНИ ЗАРЯДА АККУМУЛЯТОРНОЙ БАТАРЕИ



Аккумуляторная батарея оснащена сигнализацией степени заряда (3 светодиода) (11). Чтобы проверить степень заряда аккумуляторной батареи, следует нажать кнопку степени заряда аккумуляторной батареи (10) (рис. С). Свечение всех светодиодов свидетельствует о высоком уровне заряда аккумуляторной батареи. Свечение 2 светодиодов означает частичную разрядку. Свечение только 1 светодиода означает, что заряд на исходе и аккумуляторная батарея требует зарядки.

### ПОДБОР ШЛИФОВАЛЬНОЙ БУМАГИ



Крупнозернистая шлифовальная бумага подходит для черновой обработки большинства материалов, а мелкозернистая бумага используется для финишной обработки.

- Если поверхность неровная, начните обработку крупнозернистой бумагой, чтобы выровнять поверхность.
- Затем можно использовать бумагу со средним зерном для устранения следов обработки крупнозернистой бумагой.
- В конце обработайте поверхность мелкозернистой бумагой.

### КРЕПЛЕНИЕ ШЛИФОВАЛЬНОЙ БУМАГИ



Поскольку эксцентриковая шлифовальная машина оснащена рабочей подошвой с «липучкой», используйте специальную (перфорированную) шлифовальную бумагу.



- Наложите шлифовальную бумагу на рабочую подошву шлифовальной машины (5).
- Расположите так, чтобы отверстия в шлифовальной бумаге (а) совпадали с отверстиями в рабочей подошве шлифовальной машины.
- Прижмите шлифовальную бумагу к рабочей подошве (5) (рис. D).
- Убедитесь, что отверстия в шлифовальной бумаге совпадают с отверстиями в рабочей подошве электроинструмента, это гарантирует эффективное удаление пыли.

### УДАЛЕНИЕ ПЫЛИ



Для сохранения обрабатываемой поверхности в чистоте эксцентриковая шлифовальная машина оснащена пылесборником (3).



- Наденьте крепежный элемент пылесборника (3) на патрубок для удаления пыли (4) (рис. E).
- Когда пылесборник наполнится, очистите его, выбрасывая содержимое в специальный контейнер.
- Снова наденьте пылесборник на патрубок для удаления пыли.
- Проверьте надежность крепления пылесборника на патрубке.

**i** Рекомендуется опорожнять наполовину заполненный пылесборник.

### ОЧИСТКА ПЫЛЕСБОРНИКА

**i** Пылесборник установлен на пластмассовом каркасе. Для очистки пылесборника поверните влево заднее кольцо и снимите пылесборник с пластмассового каркаса (рис. F). Удалите содержимое из пылесборника. Монтаж пылесборника осуществляется в последовательности, обратной его демонтажу.

## РАБОТА / НАСТРОЙКА

### ВКЛЮЧЕНИЕ / ВЫКЛЮЧЕНИЕ

**i** Эксцентриковая шлифовальная машина имеет 3 режима работы (три диапазона частоты вращения). Каждое нажатие на кнопку включения вызывает изменение частоты вращения.

**Включение:**

**Нажмите кнопку включения (2)** – шлифовальная машина начинает работу с самой высокой частотой вращения.

**Если второй раз нажмете кнопку включения** – шлифовальная машина начнет работать со средней частотой вращения.

**Если еще раз нажмете кнопку включения** – шлифовальная машина начнет работать с самой низкой частотой вращения.

**Выключение:**

**Нажмите кнопку выключения (1) (рис. G).**

**Независимо от того, при каком режиме работы вы выключите шлифовальную машину, при повторном включении она начнет работу в цикле 3-2-1 (от самой высокой до самой низкой частоты вращения, как это описано выше).**

### РАБОТА С ЭКСЦЕНТРИКОВОЙ ШЛИФОВАЛЬНОЙ МАШИНОЙ

- Рабочая подошва всей своей поверхностью должна лежать на обрабатываемом материале.
- Включите шлифовальную машину, подберите соответствующую частоту вращения, и, слегка нажимая на машину, перемещайте ее по обрабатываемому материалу круговыми движениями, в поперечном, либо продольном направлении.
- Для черновой обработки используйте крупнозернистую шлифовальную бумагу, а для финишной обработки – мелкозернистую бумагу. Тип шлифовальной бумаги подбирайте исходя из опыта.
- Завершая обработку, ослабьте нажим на шлифовальную машину, приподнимите ее над обрабатываемой поверхностью, и только после этого отключите двигатель.

## ТЕХНИЧЕСКОЕ ОБСЛУЖИВАНИЕ

**!** Приступая к каким-либо действиям, связанным со сборкой, регулировкой, ремонтом или обслуживанием, выньте аккумуляторную батарею из электроинструмента.

### УХОД И ХРАНЕНИЕ

- Рекомендуется чистить электроинструмент после каждого использования.
- Для чистки запрещается использовать воду и прочие жидкости.
- Чистите электроинструмент с помощью сухой тряпочки или сжатым воздухом под небольшим давлением.
- Запрещается использовать для чистки чистящие средства и

растворители, так как они могут повредить пластмассовые элементы электроинструмента.

- Систематически очищайте вентиляционные отверстия, чтобы не допустить перегрева электроинструмента.
- В случае сильного искрения на коллекторе поручите специалисту проверить состояние угольных щеток двигателя.
- Храните электроинструмент в сухом и недоступном для детей месте.
- На время хранения следует вынуть аккумуляторную батарею из электроинструмента.

### ЗАМЕНА РАБОЧЕЙ ПОДОШВЫ

В случае повреждения рабочей подошвы (5), ее необходимо сразу заменить.

- Отвинтите и выньте крепежные винты рабочей подошвы (5).
- Снимите и замените рабочую подошву.
- Затяните крепежные винты.

Все неполадки должны устраняться авторизованной сервисной мастерской производителя.

## ТЕХНИЧЕСКИЕ ХАРАКТЕРИСТИКИ

### НОМИНАЛЬНЫЕ ХАРАКТЕРИСТИКИ

Аккумуляторная эксцентриковая шлифовальная машина	
Параметр	Величина
Напряжение аккумуляторной батареи	18 В DC
Диапазон частоты вращения на холостом ходу	5000/7000/9000 мин <sup>-1</sup>
Частота колебаний на холостом ходу	10000/14000/18000 мин <sup>-1</sup>
Амплитуда колебаний	2,7 мм
Размер рабочей подошвы	125 мм
Размер шлифовальной бумаги	125 мм
Класс защиты	III
Масса	1,135 кг
Год выпуска	2017

Аккумуляторная батарея системы Graphite Energy+		
Параметр	Величина	
<b>Аккумулятор</b>	<b>58G001</b>	<b>58G004</b>
Напряжение аккумулятора	18 В DC	18 В DC
Тип аккумулятора	Li-Ion	Li-Ion
Емкость аккумулятора	2000 мАч	4000 мАч
Диапазон температур окружающей среды	4°C – 40°C	4°C – 40°C
Продолжительность зарядки зарядным устройством 58G002	1 ч	2 ч
Масса	0,400 кг	0,650 кг
Год выпуска	2017	2017

Зарядное устройство системы Graphite Energy+	
Параметр	Величина
<b>Тип зарядного устройства</b>	<b>58G002</b>
Напряжение питания	230 V AC
Частота тока питающей сети	50 Hz
Напряжение заряда	22 V DC

Макс. ток заряда	2300 mA
Диапазон температур окружающей среды	4°C – 40°C
Продолжительность зарядки аккумуляторной батареи 58G001	1 h
Продолжительность зарядки аккумуляторной батареи 58G004	2 h
Класс защиты	II
Масса	0,300 kg
Год выпуска	2017



## ИНФОРМАЦИЯ ОБ УРОВНЕ ШУМА И ВИБРАЦИИ

### Информация об уровне шума и вибрации

Уровни шума, то есть уровень звукового давления  $L_{pA}$ , а также уровень звуковой мощности  $L_{wA}$  и значение неопределенности измерения  $K$ , приведенные ниже в данной инструкции по эксплуатации, определены по EN 60745.

Уровень вибрации (значение виброускорения)  $a_h$  и значения неопределенности измерения  $K$  определены по EN 60745-2-1, и приведены ниже.

Приведенный в данной инструкции по эксплуатации уровень вибрации определен по методу измерений, установленному стандартом EN 60745, и может использоваться для сравнения разных моделей электроинструмента одного класса. Параметры вибрационной характеристики можно также использовать для предварительной оценки вибрационной экспозиции.

Заявленная вибрационная характеристика представительна для основных рабочих заданий электроинструмента. Вибрационная характеристика может измениться, если электроинструмент будет использоваться для других целей, либо с другими рабочими принадлежностями, а также в случае недостаточного технического ухода за электроинструментом. Приведенные выше причины могут вызвать увеличение длительности вибрационной экспозиции за период работы.

Для точной оценки вибрационной экспозиции следует учесть время, в течение которого электроинструмент находится в отключенном состоянии, либо во включенном, но не работает. В данном случае значение полной вибрации может быть значительно ниже. Для защиты оператора от вредного воздействия вибрации необходимо применять дополнительные меры безопасности, а именно: обеспечивать дополнительный уход за электроинструментом и рабочими принадлежностями, поддерживать температуру рук на приемлемом уровне, соблюдать режим труда.

Уровень звукового давления:  $L_{pA} = 80,2$  дБ(А)  $K=3$  дБ(А)

Уровень звуковой мощности:  $L_{wA} = 91,2$  дБ(А)  $K=3$  дБ(А)

Виброускорение:  $a_h = 7,521$  м/с<sup>2</sup>  $K = 1,5$  м/с<sup>2</sup>

## ЗАЩИТА ОКРУЖАЮЩЕЙ СРЕДЫ

	<p>Электроприборы не следует выбрасывать вместе с домашними отходами. Их следует передать в специальный пункт утилизации. Информацию на тему утилизации может предоставить продавец изделия или местные власти. Электронное и электрическое оборудование, отработавшее свой срок эксплуатации, содержит опасные для окружающей среды вещества. Неутилизированное оборудование представляет потенциальную угрозу для окружающей среды и здоровья людей.</p>
--	--



Аккумуляторы / батареи не следует выбрасывать вместе с домашними отходами, а также запрещается бросать в огонь или в воду. Поврежденные или отработанные аккумуляторы следует утилизировать в соответствии с действующей директивой, касающейся утилизации аккумуляторов и батарей.

\* Оставляем за собой право вводить изменения.

Компания „Grupa Torrex Spółka z ograniczoną odpowiedzialnością” Spółka komandytowa, расположенная в Варшаве по адресу: ul. Pograniczna 2/4 (далее „Grupa Torrex”) сообщает, что все авторские права на содержание настоящей инструкции (далее „Инструкция”), в т.ч. текст, фотографии, схемы, рисунки и чертежи, а также компоновка, принадлежат исключительно компании Grupa Torrex и защищены законом от 4 февраля 1994 года об авторском праве и смежных правах (Вестник законодательных актов РП № 90 поз. 631 с послед. изм). Копирование, воспроизведение, публикация, изменение элементов инструкции без письменного согласия компании Grupa Torrex строго запрещено и может повлечь за собой гражданскую и уголовную ответственность. Информация о дате изготовления указана в серийном номере, который находится на изделии

## ИНФОРМАЦИЯ О ДАТЕ ИЗГОТОВЛЕНИЯ УКАЗАНА В СЕРИЙНОМ НОМЕРЕ, КОТОРЫЙ НАХОДИТСЯ НА ИЗДЕЛИИ

Порядок расшифровки информации

2XXXXYU\*\*\*\*\*

где

2XXX – год изготовления,

YU – месяц изготовления

G- код торговой марки (первая буква)

\*\*\*\*\* - порядковый номер изделия

Изготовлено в КНР для GRUPA TOPEX Sp. z o.o. Sp. k., ul. Pograniczna 2/4, 02-285 Warszawa, Польша



## ПЕРЕКЛАД ІНСТРУКЦІЇ З ОРИГІНАЛУ

### МАШИНА ШЛІФОВАЛЬНА ЕКСЦЕНТРИКОВА АКУМУЛЯТОРНА 58G014

УВАГА! ПЕРШ НІЖ ПРИСТАТИ ДО ЕКСПЛУАТАЦІЇ ЕЛЕКТРОІНСТРУМЕНТУ, СЛІД УВАЖНО ОЗНАЙОМИТИСЯ З ЦІЄЮ ІНСТРУКЦІЄЮ Й ЗБЕРЕГТИ ЇЇ У ДОСТУПНОМУ МІСЦІ.

#### СПЕЦІАЛЬНІ ПРАВИЛА ТЕХНІКИ БЕЗПЕКИ ПІД ЧАС КОРИСТУВАННЯ УСТАТКУВАННЯМ

ДОДАТКОВІ ПРАВИЛА ТЕХНІКИ БЕЗПЕКИ ПІД ЧАС КОРИСТУВАННЯ АКУМУЛЯТОРНОЮ ЕКСЦЕНТРИКОВОЮ ШЛІФМАШИНОЮ

Під час шліфування дерев'яних чи металевих поверхонь, напр., таких, що пофарбовані фарбами з додаванням свинцю, імовірно повстання шкідливого пилу. Контакт із таким пилом або вдихання його здатне спричинитися до пошкодження здоров'я оператора чи сторонніх осіб. Для запобігання цьому слід використовувати засоби особистої безпеки, напр.: респіратори, захисні окуляри. Рекомендується під'єднувати відсмоктувачі пилу.

#### ПІДГОТОВКА ДО ПРАЦІ З УСТАТКУВАННЯМ

- Під час праці шліфмашину слід ціпко тримати обома руками.
- Перш ніж увімкнути шліфмашину, слід упевнитися, що наждачний папір не торкається поверхні, що її слід обробити.
- Перед ввімкненням устаткування слід упевнитися, що наждачний папір міцно прилаштовано.
- Не допускається торкатися деталей устаткування, що рухаються.
- Не допускається відкладати шліфмашину на бік навіть після вимкнення, перш ніж зупиняться її рухомі частини.
- Рекоменується вдягати захисну протипилову маску («пелюстку»), якщо під час шліфувальних робіт повстає пил. Слід пам'ятати, що пил, що повстає внаслідок шліфування поверхні деяких гатунків дерева (напр., дубу), деяких металів (напр., магнію) та поверхонь, фарбованих свинцевими фарбами, є шкідливим. Дубовий пил є канцерогенним, натомість тирса магнію – вибухонебезпечною.
- Вагітні жінки та діти не повинні входити до приміщення, де за допомогою шліфмашини усувають фарбу, що містить зв'язки свинцю.
- Не допускається вживати їжу, напої, а також палити у приміщеннях, де за допомогою устаткування усувають фарбу з додаванням свинцю або зв'язків свинцю.

#### ПІД ЧАС ЕКСПЛУАТАЦІЇ ШЛІФМАШИНИ

- Під час праці рекомендується вдягати захисні навушники й півмаску.
- Шліфмашини не призначені до праці у «мокрих» умовах.
- Під час обробки шліфмашиною поверхонь, що знаходяться вище голови, завжди слід носити захисні чи протискалькові окуляри.
- Під час роботи шліфмашиною не допускається спричинити на неї надмірний тиск, що міг би допровадити до зупинки її рухомих частин.

#### ПРАВИЛА ЕКСПЛУАТАЦІЇ АКУМУЛЯТОРІВ І ДОГЛЯДУ ЗА НИМИ

- Процес ладування акумулятора повинен проходити під контролем користувача.

- Не рекомендується ладувати акумулятор за температури нижче 0°C.
- Акумулятори допускається ладувати виключно за допомогою зарядного пристрою, рекомендованого виробником. Використання іншого типу зарядного пристрою до ладування акумуляторів невідповідного типу здатне спричинитися до пожежі.
- У випадку перерви у використанні акумулятора його належить зберігати окремо від металевих предметів, наприклад, скріпок для паперу, монет, цвяхів, гвинтів тощо, які здатні з'єднати контактні площадки. У випадку закорочення контактів акумулятора не виключена можливість отримання опіку чи повстання пожежі.
- У випадку пошкодження акумулятора або його неправильної експлуатації з акумулятора можуть виділятися гази. Провітріть приміщення; у випадку поганого самопочуття зверніться до лікаря. Гази здатні пошкодити дихальні шляхи.
- В екстремальних умовах існує можливість витікання електроліту з акумулятора. Рідина, що витікає з акумулятора, може спричинитися до опіку чи подразнення. Нижче описаний порядок дій у випадку виявлення витікання електроліту.
  - Обережно витріть рідину шматком тканини. Уникайте контакту електроліту зі шкірою та очима.
  - У випадку контакту електроліту зі шкірою негайно промийте місце контакту великою кількістю води, у разі потреби нейтралізуйте електроліт лагідним розчином кислоти, наприклад, лимонним соком чи оцтом.
  - У випадку потрапляння електроліту до очей негайно промийте очі великою кількістю проточної води протягом не менше 10 хвилин і зверніться до лікаря.
- Не допускається використовувати пошкоджені акумулятор або акумулятор, до конструкції якого внесено зміни. Поводження акумуляторів, які було пошкоджено, або конструкцію яких було змінено, неможливо прогнозувати, що може призвести до пожежі, вибуху або небезпеки травматизму.
- Не допускається піддавати акумулятор дії води чи вологи.
- Акумулятор завжди повинен знаходитися на безпечній відстані від джерел тепла. Не допускається наражати його на тривалу дію підвищених температур (прямих сонячних променів, залишати поблизу обігрівачів або ж у середовищі, температура якого перевищує 50oC).
- Забороняється піддавати акумулятор дії вогню або високих температур. Дія вогню або температур понад 130°C здатна призвести до вибуху.

**УВАГА!** Температура 130°C може бути виражена у градусах Фаренгейта як 265°F.

- Слід дотримуватися всіх інструкцій щодо ладування; забороняється ладувати акумулятор за температури, що виходить за межі діапазону, вказаного у таблиці технічних характеристик в інструкції з експлуатації. Неправильне ладування або ладування за температур, що виходять за обумовлені межі, може пошкодити акумулятор і підвищити ризик виникнення пожежі.

#### РЕМОНТ АКУМУЛЯТОРІВ

- Забороняється ремонтувати пошкоджені акумулятори. Ремонт акумуляторів повинен виконуватися виключно виробником або в авторизованому сервісному центрі.
- Зужитий акумулятор слід доставити до спеціального закладу з утилізації відходів такого типу.

## ПРАВИЛА ТЕХНІКИ БЕЗПЕКИ ПІД ЧАС ВИКОРИСТАННЯ ЗАРЯДНОГО ПРИСТРОЮ

- **Не допускається піддавати зарядний пристрій дії води чи вологи.** Вода, що потрапляє всередину пристрою, збільшує ризик поразки електричним струмом. Зарядний пристрій призначений для експлуатації виключно всередині сухих приміщень.
- Перш ніж проводити регламентні роботи чи ремонтувати зарядний пристрій, його слід від'єднати від мережі живлення.
- **Не допускається користуватися зарядним пристроєм, що встановлений на легкозаймистій поверхні (напр., папері, тканині) або знаходиться поблизу легкозаймистих речовин.** З огляду на зростання температури зарядного пристрою під час процесу ладування існує загроза виникнення пожежі.
- **Щоразу перед використанням слід перевірити технічний стан зарядного пристрою, шнуру і видалки.** У випадку виявлення пошкоджень слід відмовитися від використання такого зарядного пристрою. **Не допускається заходитися самостійно розкладати зарядний пристрій.** Будь-який ремонт повинен проводитися в авторизованому сервісному центрі. У разі некваліфікованого складання-розкладання зарядного пристрою існує ризик поразки електричним струмом або виникнення пожежі.
- Діти й особи з обмеженими чутливістю, фізичними та психічними можливостями, або особи з браком досвіду чи обізнаності з обладнанням, не допускаються до самостійного обслуговування зарядного пристрою без нагляду відповідальної особи, навіть за умови дотримання всіх правил техніки безпеки. У протилежному випадку існує ризик неправильної експлуатації устаткування, внаслідок чого може дійти до травматизму.
- **Якщо зарядний пристрій не експлуатується, його слід від'єднати від електромережі.**
- **Слід дотримуватися всіх інструкцій щодо ладування; забороняється ладувати акумулятор за температури, що виходить за межі діапазону, вказаного у таблиці технічних характеристик в інструкції з експлуатації.** Неправильне ладування або ладування за температур, що виходять за обумовлені межі, може пошкодити акумулятор і підвищити ризик виникнення пожежі.

## РЕМОНТ ЗАРЯДНОГО ПРИСТРОЮ

- **Не допускається ремонтувати пошкоджений зарядний пристрій.** Ремонт зарядного пристрою повинен виконуватися виключно виробником або в авторизованому сервісному центрі.
- Зужитий зарядний пристрій слід доставити до спеціального закладу з утилізації відходів такого типу. 

**УВАГА!** Устаткування призначене для експлуатації у приміщеннях і не призначене для праці назовні.

Незважаючи на застосування безпечної конструкції, заходи безпеки й додаткові засоби особистої безпеки, завжди існує залишковий ризик травматизму під час праці.

Існує імовірність витікання електроліту з літійіонного акумулятора, його загоряння або вибуху у випадку нагрівання до високих температур або закорочування. Не допускається зберігати акумулятор в автомобілі у сонячні та спекотні дні. Забороняється намагатися розкрити акумулятор. Літійіонні акумулятори містять у своїй конструкції електронні запобіжники, які у випадку пошкодження можуть спричинитися до загоряння або вибуху акумулятора.

## Умовні позначки



1. Прочитайте інструкцію, дотримуйтесь правил техніки безпеки, що містяться в ній!
2. Працюйте у захисних окулярах і навушниках.
3. Працюйте у захисній масці.
4. Зберігати у недоступному для дітей місці!
5. Боїться дощу!
6. Для використання всередині приміщень. Боїться води та вологи.
7. Recykling (Переробка вторсировини)
8. II клас із електроізоляції
9. Сортуння сміття
10. Не допускається кидати елементи живлення у вогонь.
11. Несе загрозу для водного середовища.
12. Не допускати нагрівання понад 50°C.

## БУДОВА І ПРИЗНАЧЕННЯ

Ексцентрикова шліфувальна машина являє собою ручний електроінструмент, що живиться від акумулятора. Повід електроінструменту становить комутаторний електромотор постійного струму з постійними магнітами. Ексцентрикова шліфмашина призначена до шліфування й полірування поверхонь: дерев'яних, металевих, пластикових й інших подібних матеріалів, із застосуванням наждачного паперу відповідної зернистості. Інструмент призначений до використання у ремонтно-будівельних працях, а також до інших аматорських праць.

**Не допускається застосування електроінструменту до шліфування матеріалів, що містять магній, азбест або таких, що вкриті гіпсом.**

## ОПИС МАЛЮНКІВ

Перелік елементів зовнішнього вигляду електроінструмента, що зазначений нижче, стосується малюнків до цієї інструкції.

1. Кнопка вимкнення
2. Кнопка ввімкнення
3. Мішок-пилосбирач
4. Пацівок відсмоктування пилу
5. Робоча поверхня
6. Кнопка блокування акумулятора
7. Акумулятор
8. Зарядний пристрій
9. Світлодіоди LED
10. Кнопка індикатора зарядування акумулятора
11. Індикація стану зарядування акумулятора (світлодіоди LED)



\* Існує можливість відмінності між фактичним зовнішнім виглядом електроінструменту та таким, що зображений на малюнку

## ОПИС ГРАФІЧНИХ СИМВОЛІВ



УВАГА!



ЗАСТЕРЕЖЕННЯ



МОНТАЖ/НАЛАШТУВАННЯ



ІНФОРМАЦІЯ

## ПРИНАЛЕЖНОСТІ Й АКЕСУАРИ

1. Мішок-пилосбирач - 1 шт.
2. Папір наждачний - 1 шт.

## ПІДГОТОВКА ДО РОБОТИ

### ВСТАНОВЛЕННЯ-ВИЙМАННЯ АКУМУЛЯТОРА



- Натисніть кнопку блокування акумулятора (6) й витягніть акумулятор (7) (мал. А).
- Вкладіть зарядований акумулятор (7) у руків'я до клацання фіксаторів (6).

### ЛАДУВАННЯ АКУМУЛЯТОРА



Устаткування постачається з акумулятором, що є частково наладованим. Акумулятор допускається ладувати за температури оточуючого середовища 4-40°C. Акумулятор, що є новим або таким, що довгий час не експлуатувався, досягає максимальної ємності після прибіл. 3-5 циклів ладуння-розладуння.



- Вийміть акумулятор (7) із устаткування (мал. А).
- Вставте виделку зарядного пристрою до розетки електромережі (230 В зм.ст.).
- Вкладіть акумулятор (7) у гніздо зарядного пристрою (8) (мал. В). Упевніться, що акумулятор щільно прилягає до гнізда (вставлений до опору).



Після ввімкнення зарядного пристрою до розетки мережі живлення (230 В зм.ст.) засвітиться зелений світлодіод (9) на зарядному пристрої, який сигналізує, що останній знаходиться під напругою.

Після встановлення акумулятора (7) у зарядному пристрої (8) на ньому засвітиться червоний світлодіод (9), який сигналізує тривання процесу ладуння акумулятора.

Водночас миготітимуть зелені світлодіоди (11) стану наладування акумулятора. Комбінації загоряння світлодіодів див. нижче.

- **Миготять усі світлодіоди:** акумулятор розладовано повністю; заładуйте акумулятор.
- **Миготять 2 світлодіоди:** акумулятор частково розладований.
- **Миготить 1 світлодіод:** акумулятор наладовано майже повністю.



Після заладуння акумулятора (11) на зарядному пристрої світиться зелений світлодіод, а всі світлодіоди стану наладованості акумулятора (11) перестають миготіти і засвічуються постійним світлом. Після збігу певного часу (прибіл. 15 сек.) світлодіоди стану заладуння акумулятора (11) згасають.



Не рекомендується залишати акумулятор у зарядному пристрої довше 8 годин. У разі перевищення цього часу не виключене пошкодження елементів акумулятора. Зарядний пристрій акумулятора не посідає функції автоматичного вимкнення після повного наладування

акумулятора. Червоний діод на зарядному пристрої світитиметься надалі. Світлодіоди стану наладування акумулятора згасають після збігу певного часу. Перш ніж вийняти акумулятор із зарядного пристрою, від'єднайте виделку від мережі живлення. Рекомендується не допускати частого часткового ладуння акумулятора. Не рекомендується доладувати акумулятор після нетривалого використання електроінструменту. Значне скорочення часу між черговими ладуннями свідчить про те, що акумулятор вичерпав ресурс і підлягає заміні.



Не допускається заходитися працювати негайно після наладування акумулятора: слід зачекати до його вистигання до кімнатної температури. Це дозволить захистити його від пошкодження.

### ІНДИКАЦІЯ СТАНУ ЛАДУНКУ АКУМУЛЯТОРА



Акумулятор посідає засіб індикації стану наладування акумулятора (3 світлодіоди LED) (11). Щоб перевірити стан наладування акумулятора, натисніть кнопку сигналізації про стан наладування акумулятора (10) (мал. С). Якщо світяться всі діоди, акумулятор наладовано майже повністю. Загоряння двох діодів свідчить, що акумулятор частково розладований. Якщо світиться тільки один світлодіод, акумулятор розладовано повністю.

### ЗАСАДИ ПІДБОРУ НАЖДАЧНОГО ПАПЕРУ



Наждачний папір з більшим зерном призначений до чорнової обробки більшості матеріалів, натомість папір із дрібнішим зерном — до фінішної.

- У разі, якщо поверхня є нерівною, її обробку починають папером більшої зернистості, й обробляють аж поверхню не буде вирівняно.
- Тоді використовують папір середньої зернистості з метою усунення слідів після обробки крупнозернистим папером.
- Обробку поверхні закінчують дрібнозернистим папером.

### НАДІВАННЯ НАЖДАЧНОГО ПАПЕРУ



Оскільки ексцентрикова шліфмашина посідає робочу поверхню, папір на яку кріпиться за допомогою «липучки», допускається вживати тільки папір відповідного типу (перфорований).



- Піднесіть наждачний папір до робочої поверхні шліфмашини (5).
- Прикладіть наждачний папір таким чином, щоб отвори (а) співпали з отворами на робочій поверхні шліфмашини.
- Дотисніть наждачний папір до робочої поверхні шліфмашини (5) (мал. D).
- Переконайтеся, що отвори у наждачному папері й на робочій поверхні повністю співпали, що гарантує правильне відсмоктування пилу.

### ВІДСМОКТУВАННЯ ПИЛУ



Ексцентрикова шліфмашина обладнана мішком до збирання пилу (3), що сприяє утриманню у чистоті оброблюваної поверхні.



- Вставте отвір мішка (3) до пацівка відсмоктування пилу (4) (мал. E).
- Після наповнення випорожніть мішок до спеціальної ємності.
- Знову закріпіть мішок на пацівку відсмоктування пилу.
- Перевірте міцність тримання мішка на пацівку.



Рекомендується випорожнити мішок після його наповнення вже наполовину.

### ВИПОРОЖНЕННЯ МІШКА-ПИЛОЗБИРАЧА



Мішок-пилосбирач кріпиться на пластиковому корпусі. Щоб його випорожнити, трохи поверніть заднє кільце ліворуч і зсуньте його з задньої частини пластикового корпусу (мал. F). Усуньте нагромаджений пил із мішка. Встановлення мішка відбувається у зворотній послідовності.

## ПОРЯДОК РОБОТИ/РОБОЧІ НАЛАШТУВАННЯ



У разі будь-яких неполадок слід звертатися до авторизованого сервісного центру виробника.

### ВМІКАННЯ І ВИМІКАННЯ



Ексцентрикова шліфмашина має 3 швидкості (діапазони швидкості обертання). Кожне наступне натискання на кнопку ввімкнення викликає почергову зміну швидкості обертання.



**Ввімкнення:**

Натисніть кнопку ввімкнення (2) - шліфмашина розпочне працювати з найбільшою швидкістю обертання.

Знову натисніть на кнопку ввімкнення - шліфмашина працюватиме з середньою швидкістю обертання.

І знову натисніть на кнопку ввімкнення - шліфмашина працюватиме з найнижчою швидкістю обертання.

**Вимкнення:**

Натисніть кнопку вимкнення (1) (мал. G).



Щоразу після вимкнення-ввімкнення (не зважаючи на те, на якій швидкості шліфмашина працювала, коли її вимкнули) шліфмашина розпочинає працювати у циклі 3-2-1 (від найвищої швидкості обертання до найнижчої, як описано вище).

### ПОРЯДОК ПРАЦІ ЕКСЦЕНТРИКОВОЮ ШЛІФМАШИНОЮ



- Шліфмашина повинна спиратися всією робочою поверхнею на площину матеріалу, що його оброблюють.
- Ввімкніть шліфмашину й виберіть відповідну швидкість обертання. Спричиняючи на шліфмашину помірний тиск, круговими рухами пересувайте її по поверхні матеріалу вздовж або впоперек матеріалу.
- До чорнової роботи допускається використовувати наждачний папір з більшим зерном, натомість до фінішної обробки - дрібнозернистий папір. Зернистість паперу рекомендується добирати шляхом проб.
- Для того щоб закінчити обробку поверхні, зменшіть тиск на шліфмашину, піднесіть її над поверхнею й тільки тоді вимкніть електромотор.

## ЗБЕРІГАННЯ ТА ОБСЛУГОВУВАННЯ



Перш ніж регулювати, ремонтувати устаткування чи виконувати регламентні роботи, слід витягти акумулятор із устаткування.

### ДОГЛЯД І ЗБЕРІГАННЯ



- Рекомендується чистити устаткування щоразу після користування.
- Не допускається чищення устаткування за допомогою води чи іншої рідини.
- Устаткування допускається чистити виключно за допомогою сухої ганчірки, пензля або струменем стисненого повітря низького тиску.
- Не допускається використовувати при цьому ані мийні засоби, ані розчинники, оскільки вони здатні пошкодити пластикові елементи електроінструменту.
- Вентиляційні щілини у корпусі двигуна належить утримувати у чистоті, щоб запобігти перегріванню електроінструмента.
- У разі появи надмірного іскрення комутатору електроінструмент слід передати кваліфікованому спеціалісту на перевірку стану вугільних щіточок двигуна.
- Електроінструмент зберігають у сухому місці, недоступному для дітей.
- Устаткування слід зберігати окремо від акумулятора.

### ЗАМІНА РОБОЧОЇ ПОВЕРХНІ



- Пошкоджену робочу поверхню (5) слід негайно замінити.
- Вигвинтіть гвинти, що фіксують робочу поверхню (5).
- Зніміть і замініть робочу поверхню.
- Притягніть гвинти кріплення.

## ТЕХНІЧНІ ХАРАКТЕРИСТИКИ

### НОМІНАЛЬНІ ХАРАКТЕРИСТИКИ

Машина шліфувальна ексцентрикова акумуляторна	
Характеристика	Вартість
Напруга акумулятора	18 V DC
Діапазон швидкостей обертання на яловому ході	5000/7000/9000 min <sup>-1</sup>
Діапазон осциляцій на яловому ході	10000/14000/18000 min <sup>-1</sup>
Амплітуда осциляцій	2,7 mm
Розміри робочої поверхні	125 mm
Розмір наждачного паперу	125 mm
Клас електроізоляції	III
Маса	1,135 kg
Рік виготовлення	2017

Акумулятор системи Graphite Energy+		
Характеристика	Вартість	
<b>Акумулятор</b>	<b>58G001</b>	<b>58G004</b>
Напруга акумулятора	18 В пост.ст.	18 В пост.ст.
Тип акумулятора	Li-Ion	Li-Ion
Ємність акумулятора	2000 мАгод	4000 мАгод
Діапазон температур оточуючого середовища	4 - 40°C	4 - 40°C
Час ладування з використанням зарядного пристрою 58G002	1 h	2 h
Маса	0,400 кг	0,650 кг
Рік виготовлення	2017	2017

Зарядний пристрій системи Graphite Energy+	
Характеристика	Вартість
<b>Тип зарядного пристрою</b>	<b>58G002</b>
Напруга живлення	230 V AC
Частота струму	50 Hz
Напруга ладування	22 V DC
Макс. сила струму ладування	2300 mA
Діапазон температур оточуючого середовища	4°C - 40°C
Час ладування акумулятора 58G001	1 h
Час ладування акумулятора 58G004	2 h
Клас електроізоляції	II
Маса	0,300 kg
Рік виготовлення	2017



### ІНФОРМАЦІЯ ПРО РІВЕНЬ ШУМУ І КОЛИВАНЬ

#### Інформація щодо галасу та вібрації

Рівні галасу, такі як рівень акустичного тиску  $L_{pA}$  та рівень акустичної потужності  $L_{wA}$ , а також невизначеність вимірювання  $K$ , вказані в інструкції нижче, згідно зі стандартом EN 60745.

Амплітуда коливань або вібрації  $a_h$  і невизначеність вимірювання  $K$  визначаються згідно зі стандартом EN 60745-2-1 і наводяться нижче.

Зазначений у цій інструкції рівень вібрації (коливань) вимірний згідно з визначеною стандартом EN 60745 процедурою вимірювання і може бути використаний до порівняльного аналізу електроінструментів. Він також годиться до попереднього аналізу експозиції вібрації.

Вказаний рівень вібрації відповідає основним варіантам експлуатації електроінструменту. Якщо електроінструмент експлуатується з іншою метою або з іншими робочими інструментами, а також, якщо регламентні роботи не є адекватними або достатніми, рівень вібрації може відрізнятись. Вищезгадані причини можуть викликати підвищену експозицію вібрації протягом усього періоду експлуатації.

Для ретельного визначення експозиції вібрації слід взяти до уваги періоди, коли електроінструмент вимкнений або коли він ввімкнений, але не використовується у роботі. Таким чином, сумарна експозиція вібрації може виявитись суттєво меншою.

Слід впровадити додаткові засоби безпеки з метою захисту користувача від наслідків вібрації, таких як: догляд за електроінструментом і робочим інструментом, забезпечення відповідної температури рук, належна організація праці.

Рівень тиску галасу:  $L_{pA} = 80,2$  дБ(A)  $K=3$  дБ(A)

Рівень акустичної потужності:  $L_{wA} = 91,2$  дБ(A)  $K=3$  дБ(A)

Значення вібрації на задньому руків'ї:

$a_h = 7,521$  м/с<sup>2</sup>  $K = 1,5$  м/с<sup>2</sup>

## ОХОРОНА СЕРЕДОВИЩА/СЕ



Зужиті продукти, що працюють на електричному живленні, не слід викидати разом з побутовими відходами, а утилізувати в спеціальних закладах. Відомості про утилізацію можна отримати в продавця продукції чи в органах місцевої адміністрації. Відпрацьовані електричні та електронні прилади містять речовини, що не є сприятливими для природного середовища. Обладнання, що не передається до переробки, може становити небезпеку для середовища та здоров'я людини.

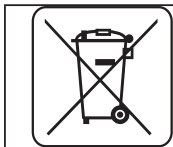

Не допускається утилізувати акумулятори/елементи живлення разом із побутовими відходами; не допускається кидати їх у вогонь або воду. Пошкоджені або використані акумулятори слід правильно утилізувати з метою подальшої переробки згідно з діючою директивою щодо утилізації акумуляторів та елементів живлення.

\* Виробник залишає за собою право вносити зміни.

«Grupa Torhex Spółka z ograniczoną odpowiedzialnością» Spółka komandytowa, з юридичною адресою в Варшаві, ul. Pograniczna 2/4, (тут і далі згадуване як «Grupa Torhex») сповіщає, що всі авторські права на зміст даної інструкції (тут і далі називаної «Інструкція»), в тому на її текст, розміщені світлини, схематичні рисунки, креслення, а також розташування текстових і графічних елементів належать виключно до Grupa Torhex і застережені відповідно до Закону від 4 лютого 1994 року «Про авторське право й споріднені права» (див. орган держдруку Польщі «Dz. U.» 2006 № 90 п. 631 з подальш. зм.). Копіювання, переробка, публікація, переробка в комерційних цілях всієї Інструкції чи окремих її елементів без письмового дозволу Grupa Torhex суворо заборонене. Недотримання до цього вимоги тягне за собою цивільну та карну відповідальність



## EREDETI HASZNÁLATI UTASÍTÁS FORDÍTÁSA

### AKKUS EXCENTERCSISZOLÓ 58G014

FIGYELEM: FIGYELEM: AZ ELEKTROMOS SZERSZÁM ÜZEMBE HELYEZÉSE ELŐTT FIGYELMESEN OLVASSA EL EZT A HASZNÁLATI UTASÍTÁST ÉS ŐRIZZE MEG KÉSŐBBI FELHASZNÁLÁS CÉLJÁRA.

### RÉSZLETES BIZTONSÁGI ELŐÍRÁSOK

AZ EXCENTERCSISZOLÓ BIZTONSÁGOS HASZNÁLATÁRA VONATKOZÓ RÉSZLETES ELŐÍRÁSOK

Fa és fém, pl. ólomot tartalmazó festékekkel kezelt felületek csiszolásakor káros/mérgező porok keletkezhetnek. Az ilyen porokkal való érintkezés, vagy belélegzés az operátort vagy a környező személyeket veszélyeztetheti. Használjon megfelelő egyéni védőeszközöket, mint szűrős arcmaszkot, védőszemüveget. Porelszívó berendezést kell csatlakoztatni.

#### A CSISZOLÓ HASZNÁLATA ELŐTT

- A használat közben a csiszolót biztosan, két kézzel kell tartani.
- A csiszoló bekapcsolása előtt ellenőrizze, hogy nem ér hozzá a csiszolópapír a megmunkálandó anyaghoz.
- A csiszoló bekapcsolása előtt ellenőrizze, hogy a csiszolópapír megfelelően rögzítve van.
- Tilos a szerszám mozgásban lévő részeihez nyúlni.
- Tilos a berendezést letenni a forgórészek teljes leállása előtt.
- Arcmaszkot kell használni, ha a csiszolás során por keletkezik. Az egyes fa (pl. tölgyfa), vagy fém (pl. mágnes) felületek, vagy ólomot tartalmazó festékekkel bevont felületek csiszolása során keletkező por ártalmas. A tölgyfa por rákkeltő, míg a mágnes pora – robbanékony.
- Terhes nők és gyermekek ne tartózkodjanak abban a helyiségben, ahol ólom tartalmú festék kerül eltávolításra csiszolóval.
- Az olyan helyiségben, ahol ólom tartalmú festék kerül eltávolításra csiszolóval, tilos enni, inni, vagy dohányozni.

#### A CSISZOLÓ HASZNÁLATA ALATT

- A csiszoló használatakor alkalmazzon zajvédő fűtököket és arcmaszkot.
- A csiszolót nem szabad nedvesen üzemeltetni.
- Ha az operátor a csiszolót a feje felett használja, alkalmazzon monolux védőszemüveget vagy ütészálló védőszemüveget.
- A csiszoló alkalmazása közben nem szabad túlzottan lenyomni a berendezést, ami a csiszoló megállításához vezethetne.

#### AZ AKKUMULÁTOROK MEGFELELŐ KEZELÉSE ÉS ÜZEMELTETÉSE

- Az akkumulátor töltési folyamatát a felhasználó felügyeletével kell elvégezni.
- Kérülje az akkumulátor töltését 0°C hőmérséklet alatt.
- **Az akkumulátorokat kizárólagosan a gyártó által ajánlott töltővel szabad tölteni.** Egyéb típusú akkumulátor töltéséhez rendeltetett töltő használata tűz keletkezésének kockázatát váltja ki.
- **Amikor az akkumulátor használaton kívül van, tartsa távol a fémtárgyaktól, mint pl. iratkapocs, pénzérme, kulcs, zörg, csavar és olyan egyéb fémtárgyaktól, melyek rövidre zárhatják az akkumulátor érintkezőit.** Az akkumulátor érintkezőinek rövidre zárása megégést, vagy tüzet okozhat.
- **Az akkumulátor megsérülése vagy nem megfelelő használata esetén gáz kiszivárgására kerülhet sor. Ilyen esetben a helyiséget ki kell szellőztetni és tünetek jelentkezésekor orvoshoz kell fordulni.** A gőzök a légutak megsérülését okozhatják.



- **Extrém körülmények között a folyadék kiszivároghat az akkumulátorból. Az akkumulátorból kikerülő folyadék irritációt vagy megégést okozhat.** Szivárgás észlelése esetén az alábbi módon kell eljárni:
  - szövet darabbal óvatosan törölje fel a folyadékot. Kerülni kell a bőrre és a szembe jutását.
  - bőrre kerülése esetén a testrészt azonnal bő tiszta vízzel mossa le, esetlegesen semlegesítse a folyadékot enyhe savval, például citromsavval, vagy ecettel.
  - a folyadék szembe kerülése esetén azonnal bő tiszta vízzel öblögesse legalább 10 percen keresztül és forduljon orvoshoz.
- **Tilos a megrongálódott vagy módosított akkumulátort használni.** A megrongálódott vagy módosított akkumulátor beláthatatlan módon működhet, tüzet, robbanást vagy sérülést veszélyt okozva.

#### • Az akkumulátort ne tegye ki víz, nedvesség hatásának.

- Az akkumulátort mindenkor tartsa távol a hőforrástól. Ne hagyja hosszabb időre olyan környezetben, ahol magas hőmérséklet uralkodik (napfényes helyeken, fűtőtestek közelében, vagy olyan helyen, ahol a hőmérséklet eléri az 50°C-t).

- **Tilos az akkumulátort tűz vagy túlzott hőmérséklet hatásának kitenni.** A tűz vagy 130°C feletti hőmérséklet hatásának történő kitévése robbanáshoz vezethet

**FIGYELEM! A 130°C hőmérséklet 265°F értéként is megadásra kerülhet.**

- **Tartsa be valamennyi töltési utasítást, tilos az akkumulátort a használati névleges adatait tartalmazó táblázatban megadott tartományon kívüli hőmérsékleten tölteni.** A nem megfelelő, vagy a meghatározott tartományon kívüli hőmérsékleten való töltés az akkumulátor megrongálódásához és a tűzveszély megnövekedéséhez vezethet.

#### AZ AKKUMULÁTOROK JAVÍTÁSA

- **Tilos a sérült akkumulátort javítani.** Az akkumulátorok javítása kizárólagosan a gyártó, vagy a márkaszerviz számára megengedett.
- **Az elhasznált akkumulátort adja le az ilyen típusú hulladékok megsemmisítésével foglalkozó cégnél.**

#### AZAKKUMULÁTOR TÖLTŐRE VONATKOZÓ BIZTONSÁGI ÚTMUTATÓ

- **Az akkumulátortöltőt ne tegye ki víz, nedvesség hatásának.** A víz töltőegységbe kerülése növeli az áramütés kockázatát. A töltőegységet csak száraz helyiségekben lehet alkalmazni.
- Bármilyen karbantartási, tisztítási művelet megkezdése előtt az akkumulátortöltő hálózati csatlakozóját húzza ki az aljzatból.
- **Tilos a töltőegységet gyúlékony anyagon (pl. papír, szövet), vagy gyúlékony szerek közelében használni.** A töltőnek a töltés folyamata alatti hőmérséklet növekedése miatt tüzeset veszélye áll fenn.
- **A töltő minden egyes használata előtt ellenőrizze a töltő, a vezeték és az érintkezők állapotát.** Sérülések észlelése esetén a töltőt ne használja. **Tilos az akkumulátortöltő szétszedésével próbálkozni.** Bármilyen javítás válik szükségessé, bizza azt felhatalmazott szervizműhelyre. Az akkumulátortöltő szakszerűtlen javítása áramütés illetve tűz kiváltó oka lehet.
- Gyermekek, valamint korlátozott mozgásképességű, értelmi fogyatékos személyek vagy a töltő biztonságos körülmények között történő kezeléséhez elegendő tapasztalattal, szaktudással nem rendelkező személyek a töltőt nem használhatják felügyelet nélkül. Ellenkező esetben fennáll annak a veszélye, hogy a berendezés nem megfelelő módon kerül használatra, ami sérüléshez vezethet.

- **Ha nem használja az akkumulátortöltőt, áramtalanítsa az elektromos csatlakozó kihúzásával.**
- **Tartsa be valamennyi töltési utasítást, tilos az akkumulátort a használati névleges adatait tartalmazó táblázatban megadott tartományon kívüli hőmérsékleten tölteni.** A nem megfelelő, vagy a meghatározott tartományon kívüli hőmérsékleten való töltés az akkumulátor megrongálódásához és a tűzveszély megnövekedéséhez vezethet.

#### AZ AKKUMULÁTOR TÖLTŐ JAVÍTÁSA

- **Tilos a sérült töltőt javítani.** A töltő javítása kizárólagosan a gyártó, vagy a márkaszerviz számára megengedett.
- **Az elhasznált töltőt adja le az ilyen típusú hulladékok megsemmisítésével foglalkozó cégnél.**

#### FIGYELEM! A berendezés beltéri alkalmazásra szolgál.

Az önmagában is biztonságos szerkezeti felépítés, a biztonsági megoldások és a kiegészítő védőfelszerelések alkalmazása mellett is mindig fennmarad a munkavégzés közben bekövetkező balesetek minimális veszélye.

A Li-Ion akkumulátorokból az elektrolit kifolyhat, az akkumulátor meggyulladhat vagy fel is robbanhat, ha hagyja túl magas hőmérsékletre felmelegedni, vagy rövidre zárja. Ne hagyja kocsijában meleg, verőfényes napokon. Tilos az akkumulátort megbontani. A Li-ion akkumulátorok biztonsági elektronikával vannak felszerelve, amely sérülése akár az akkumulátor meggyulladásához vagy felrobbanásához is vezethet.

#### Az alkalmazott jelzések magyarázata



1. Olvassa el a használati utasítást, tartsa be a benne található figyelmeztetéseket és biztonsági szabályokat!
2. Használjon védőszemüveget és fülvédőt.
3. Dolgozzon arcmaszokban.
4. Gyerekeket ne engedje a berendezéshez.
5. Óvja az esőtől
6. Helyiségekben használandó, óvja a víztől és nedvességtől.
7. Újrahasznosítás.
8. Kettes érintésvédelmi osztály.
9. Szelektíven gyűjthető.
10. Ne dobja a cellákat tűzbe.
11. Veszélyezteteti az vízi élővilágot
12. Ne engedje 50°C fölé felmelegedni.

## FELÉPÍTÉS ÉS RENDELTETÉS

Az excentercsiszoló akkumulátorról táplált elektromos szerszám. A meghajtást egyenáramú kommutátoros, fix mágneses motor biztosítja. Az excentercsiszoló fa, fém, műanyag és hasonló felületek megfelelő szemcséjű csiszolópapírral végzett csiszolását szolgálja. A csiszoló felújítási-építő, valamint bármilyen önálló amatőr (barkács) munkákhoz használható.



**Tilos mágnest, azbesztet vagy gipszel bevont felületeket csiszolni.**

### AZ ÁBRÁK LEÍRÁSA

Az alábbi számozás a gép elemeinek a jelen használati utasítás ábrái szerinti jelöléseit követi.

1. Kikapcsoló
2. Kapcsoló
3. Porzsák
4. Porelvezető csont
5. Munkavégző talp
6. Akkumulátor rögzítő gomb
7. Akkumulátor
8. Akkumulátortöltő
9. LED dióda
10. Az akkumulátor töltöttségi állapota kijelzőjének gombja
11. Akkumulátor feltöltés kijelző (LED diódák).

\* Előfordulhatnak különbségek a termék és az ábrák között.

### AZ ALKALMAZOTT PIKTOGRAMOK LEÍRÁSA



FIGYELEM



FIGYELMEZTETÉS



ÖSSZESZERELÉS / BEÁLLÍTÁS



TÁJÉKOZTATÓ

### TARTOZÉKOK ÉS KIEGÉSZÍTŐ FELSZERELÉSEK

1. Porzsák - 1 db
2. Csiszolópapír - 1 db

## A MUNKA ELŐKÉSZÍTÉSE



### AZ AKKUMULÁTOR KIVÉTELE / BEHELYEZÉSE

- Nyomja meg az akkumulátor rögzítő gombot (6) és húzza ki az akkumulátort (7) (A ábra).
- Helyezze be a feltöltött akkumulátort (7) a markolatban levő aljzatba, az akkumulátor rögzítő gomb bekattanásáig (6).

### AZ AKKUMULÁTOR TÖLTÉSE



A berendezés részlegesen feltöltött akkumulátorral kerül leszállításra. Az akkumulátor töltését 4°C - 40°C környezeti hőmérséklet mellett végezze. Az új, vagy a hosszabb ideig nem használt akkumulátor a teljes kapacitást 3 - 5 töltési és lemerülési ciklus után éri el.



- Vegye ki az akkumulátort (7) az elektromos szerszámból (A ábra).
- Csatlakoztassa az akkumulátortöltőt a (230 V AC) hálózati aljzatba.
- Tolja be az akkumulátort (7) a töltőből (8) (B ábra). Ellenőrizze, hogy az akkumulátor megfelelően be van helyezve (teljesen van tolvá).



A töltő hálózati (230 V AC) aljzatra való csatlakoztatása után a töltőn felgyullad a zöld dióda (9), ami a feszültség csatlakoztatását jelzi.



Az akkumulátor (7) töltőben (8) való elhelyezése után a töltőn felgyullad a piros dióda (9), mely jelzi az akkumulátor töltési folyamatát.

Ezzel egyidejűleg az akkumulátor töltési állapot zöld diódák (11) különböző módon villognak (lásd az alábbi leírást).

- **Az összes dióda villog** - az azt jelenti, hogy az akkumulátor lemerült, szükséges annak újra töltése.
- **Két dióda villog**, az az akkumulátor részleges lemerülését jelzi.
- **Egy dióda villog**, az akkumulátor töltöttségének magas szintjére utal.



Az akkumulátort ne töltse 8 óránál hosszabb ideig. Hosszabb töltési idő az akkumulátor elemeinek károsodásához vezethet. A töltő nem kapcsol ki automatikusan az akkumulátor teljes feltöltése után. A töltőn a zöld dióda továbbra is világít. Az akkumulátor töltés állapot diódák egy idő után kialszanak. Csatlakoztassa le a feszültséget az akkumulátornak a töltő aljzatából való kivétele előtt. Kerülje az egymást követő rövid töltéseket. Ne töltse az akkumulátorokat a berendezés rövid használata után. Az egymást követő szükséges töltések közötti idő rövidülése az akkumulátor elhasználódására utal és azt ilyenkor ki kell cserélni.



A töltés során az akkumulátor erősen felmelegedik. Ne vegye használatba azonnal a töltés után - várja meg, amíg lehűl szobahőmérsékletre. Így elkerülheti az akkumulátor esetleges károsodását.

### AZ AKKUMULÁTOR TÖLTÖTTSGÉI ÁLLAPOTÁNAK KIJELZÉSE



Az akkumulátor töltéskijelzővel van felszerelve (3 LED dióda) (11). Az akkumulátor feltöltési szintjének ellenőrzéséhez nyomja be a (10) akkumulátortöltés-kijelző gombot (C. ábra). Az összes dióda kigyulladás az akkumulátor töltöttségének magas szintjére utal. Ha két dióda világít, az az akkumulátor részleges lemerülését jelzi. Ha csak a dióda világít, az azt jelenti, hogy az akkumulátor lemerült, szükséges annak újra töltése.

### A CSISZOLÓPAPÍR KIVÁLASZTÁSA



A nagyobb szemcseértékű csiszolópapír az anyagok zömének durva megmunkálásához alkalmas, míg a kisebb szemcseértékű csiszolópapír a készremunkáláshoz való.

- Amikor a felület nem egyenletes, a munkát nagyobb szemcseértékű csiszolópapírral kell kezdeni a felület kiegyenlítéséhez.
- Ezután közepes szemcseértékű csiszolópapírral távolítsa el a durva csiszolópapír után megmaradt nyomokat.
- Befejezésül finom csiszolópapírral munkálja készre a felületet.

### A CSISZOLÓPAPÍR FELHELYEZÉSE



Az excentercsiszoló tépőzáras csiszolóalppal rendelkezik. Kizárólagosan megfelelő (perforált) csiszolópapírt szabad alkalmazni.





- Közelítse a csiszolópapírt a csiszoló talpához (5).
- Helyezze fel a csiszolópapírt úgy, hogy a nyílások (a) fedjék a csiszoló csiszoló talpában levő furatokat.
- Nyomja rá a csiszolópapírt a csiszoló talpához (5) (D ábra).
- Ellenőrizze, hogy a csiszolópapír és a csiszoló talp furatai teljes egészében fedik egymást, ami biztosítja a por megfelelő elvezetését.

### PORELVEZETÉS



Az excentercsiszoló készletében a megmunkált anyag tisztán tartása érdekében porzsák (3) található.

-  • Tolja fel a porzsákat (3) a por elvezető csomagra (4) (E ábra).
- A feltöltés után a porzsákat ürítse ki a speciális tartályba.
- Újra szerelje fel a porzsákat a porvezető csomagra.
- Ellenőrizze, hogy a porzsák biztosan rögzül a csomagon.

 Ajánlott a porzsákat félig tele állapotban kiüríteni.

## A PORZSÁK KIÜRÍTÉSE

-  A porzsák a műanyag burkolatban kapott helyet. A kiürítéshez enyhén forgassa el a hátsó gyűrűt és húzza le a hátsó műanyag burkolatról (F ábra). Távolítsa el a porzsák tartalmát. A zsák felszerelése a leszereléssel ellentétes sorrendben történik.

## MUNKAVÉGZÉS / BEÁLLÍTÁSOK

### BE- ÉS KIKAPCSOLÁS

-  Az excentercsiszoló 3 fokozatú (fordulatszám tartományú). A kapcsoló következő megnyomásával a fordulatszám változik.

 Bekapcsolás:

Nyomja meg a kapcsolót (2) - a csiszoló a legnagyobb fordulatszámon indul el.

A kapcsoló ismételt megnyomásával - a csiszoló közepes fordulatszámon működik.

A kapcsoló további megnyomásával - a csiszoló a legkisebb fordulatszámon működik.

Kikapcsolás:

Nyomja be az indító kapcsoló gombját (1) (G ábra).

-  A csiszoló minden következő bekapcsolásra, függetlenül attól, hogy melyik sebességben került kikapcsolásra, a következő bekapcsolás után a 3-2-1 ciklusban (a fentiekben leírtak szerint, a legnagyobb fordulatszámból a legalacsonyabb felé haladva) indul el.

### AZ EXCENTERCSISZOLÓ HASZNÁLATA

-  • A csiszoló talp teljes felületének a fel kell feküdnie a megmunkált felületre.
- Kapcsolja be a csiszolót és állítsa be a megfelelő fordulatszámot, mérsékelten lenyomva a berendezést a megmunkált anyagon, körkörösön mozogva, hosszában és keresztben.
- Durvább munkákhoz használjon nagyobb szemcseértékű csiszolópapírt, míg a készre munkáláshoz használjon kisebb szemcseértékű csiszolópapírt. A megfelelő csiszolópapírt a legjobb teszttel kiválasztani.
- A polírozás befejezésekor enyhítse a rányomást, emelje fel a csiszolót a megmunkált felület felett és csak ezután kapcsolja ki a csiszoló motorját.

## KEZELÉSE ÉS KARBANTARTÁSA

-  A telepítéssel, szabályozással, javítással vagy kezeléssel kapcsolatos bármilyen tevékenység megkezdése előtt vegye ki az akkumulátort a berendezésből.

### KARBANTARTÁSA ÉS TÁROLÁSA

-  • Minden esetben ajánlott a használat befejeztével azonnal megtisztítani a szerszámot.
- A tisztításhoz ne használjon vizet vagy egyéb folyadékot.
- A berendezést száraz szövettel, vagy alacsony nyomású sűrített levegővel kell tisztítani.
- Ne használjon tisztítószert vagy oldószert, mert megrongálhatják a műanyagból készült alkatrészeket.
- Rendszeresen tisztítsa ki a motor házának szellőzőnyílásait, hogy megelőzze ezzel a berendezés esetleges túlmelegedését.
- Amennyiben a kommutátor túlzott mértékben szikrázik, szakképzett személlyel ellenőriztesse a motor szénkeféinek állapotát.

- A berendezés mindenkor száraz, gyermekektől elzárt helyen tárolandó.
- A berendezést kivett akkumulátorral kell tárolni.

### A CSISZOLÓ TALP CSERÉJE

A sérült csiloló talpat (5) azonnal ki kell cserélni.

-  • Csavarozza ki a csiszoló talpat rögzítő csavarokat (5).
- Vegye le és cserélje ki a talpat.
- Csavarozza fel a rögzítőcsavarokat.

-  Bármiféle felmerülő meghibásodás javítását bízva a gyártó márkaszervizére.

## MŰSZAKI JELLEMZŐK

### NÉVLEGES ADATOK

Akkus excentercsiszoló	
Paraméter	Érték
Akkumulátorfeszültség	18 V DC
Üresjárat fordulat szám terjedeleme	5000/7000/9000 min <sup>-1</sup>
Üresjárat oszcilláció terjedeleme	10000/14000/18000 min <sup>-1</sup>
Oscillálás amplitúdó	2,7 mm
A csiszoló talp méretei	125 mm
A csiszoló papír méretei	125 mm
Érintésvédelmi osztály	III
Tömege	1,135 kg
Gyártás éve	2017

Graphite Energy+ rendszerű akkumulátor		
Paraméter	Érték	
<b>Akkumulátor</b>	<b>58G001</b>	<b>58G004</b>
Akkumulátorfeszültség	18 V DC	18 V DC
Akkumulátor típus	Li-Ion	Li-Ion
Akkumulátor kapacitása	2000 mAh	4000 mAh
Környezeti hőmérséklet tartomány	4°C – 40°C	4°C – 40°C
Akkumulátor töltési idő 58G002	1 h	2 h
Tömeg	0,400 kg	0,650 kg
Gyártás éve:	2017	2017

Graphite Energy+ rendszerű töltők	
Paraméter	Érték
<b>Tápfeszültség</b>	<b>58G002</b>
Hálózati frekvencia	230 V AC
Töltőfeszültség	50 Hz
Max. töltőáram	22 V DC
Környezeti hőmérséklet tartomány	2300 mA
Akkumulátor töltési idő 58G001	4°C – 40°C
Akkumulátor töltési idő 58G004	1 h
Érintésvédelmi osztály	2 h
Tömege	II
Gyártás éve	0,300 kg
Rok produkci	2017



## ZAJ- ÉS REZGÉSVÉDELMI ADATOK

### Zajjal és vibrációval kapcsolatos információk

A kibocsátott zaj szintje, valamint a kibocsátott  $L_{pA}$  hangnyomás-szint, valamint az  $L_{WA}$  hangteljesítmény-szint és a K mérési pontatlanság az alábbiakban az EN 60745 szabvány szerint került megadásra.

Az  $a_h$  rezgési érték és a K mérési pontatlanság az EN 60745-2-1 szabvány szerint alább került megadásra.

A jelen útmutatóban lejjebb megadott rezgési szint az EN 60745 szabvány szerint meghatározott mérési folyamatban került meghatározásra és alkalmazható az elektromos szerszámok összehasonlítására. Szintén felhasználható a rezgés mértékének előzetes felbecsülésére.

A megadott rezgési szint az elektromos szerszám alapvető alkalmazásaira vonatkozik. Amennyiben az elektromos szerszám egyéb alkalmazásokra vagy egyéb munkaszerszámokkal kerül használatra, vagy ha nincs kellő módon karbantartva, a rezgés szintje módosulhat. A fent megadott okok növelhetik a rezgés mértékét a munkavégzés folyamata alatt.

A rezgés mértékének felbecsüléséhez vegye figyelembe azokat az időszakokat, amikor az elektromos szerszám ki van kapcsolva, vagy amikor be van kapcsolva, de nincs használatban. Ezzel a módszerrel az össz rezgés mértéke lényegesen kisebb lehet. További biztonsági intézkedéseket kell megtenni a felhasználó rezgés hatása elleni védelme érdekében: tartsa karban az elektromos szerszámot és a munkaszerszámokat, ügyeljen a kezek megfelelő hőmérsékletére, megfelelő munkaszervezés.

Hangnyomás-szint:  $L_{pA} = 80,2$  dB (A)  $K=3$ dB (A)

Hangteljesítmény-szint:  $L_{WA} = 91,2$  dB (A)  $K=3$ dB (A)

Rezgésgyorsulás:  $a_h = 7,521$  m/s<sup>2</sup>  $K=1,5$  m/s<sup>2</sup>

## KÖRNYEZETVÉDELME / CE



Az elektromos üzemű termékeket ne dobja ki a házi szeméttel, hanem azt adja le hulladékkezelésre, hulladékgyűjtésre szakosodott helyen. A hulladékkezeléssel kapcsolatos kérdéseire választ kaphat a termék kereskedőjétől, vagy a helyi hatóságoktól. Az elhasznált elektromos és elektronikai berendezések a természeti környezetre ható anyagokat tartalmaznak. A hulladékkezelésnek, újrahasznosításnak nem alávetett berendezések potenciális veszélyforrást jelentenek a környezet és az emberi egészség számára.

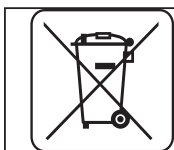

Li-Ion

Tilos az elhasznált elemeket, akkumulátorokat a háztartási hulladékba, illetve tűzbe vagy vízbe dobni! A sérült vagy elhasznált akkumulátorokat az azok ártalmatlanításáról szóló irányelveknek megfelelően kell újrahasznosításra átadni.

\* A változtatás joga fenntartva!

A „Grupa Topex Spółka z ograniczoną odpowiedzialnością” Spółka komandytowa (székhelye: Varsó, ul. Pograniczna 2/4) (a továbbiakban: „Grupa Topex”) kijelenti, hogy a jelen használati utasítás (továbbiakban „Használati Utasítás”) tartalmával – ideértve többek között annak szövegével, a felhasznált fényképekkel, vázlatokkal, rajzokkal, valamint a formai megjelenéssel – kapcsolatos összes szerzői jog a Grupa Topex kizárólagos tulajdonát képezi és mint ilyenek jogi védelem alatt állnak, az 1994. február 4-i, a szerzői és ahhoz hasonló jogokról szóló törvényben foglaltak szerint (Dz.U. (Törvényközlöny) 2006. évf. 90. szám 631. tétel, a későbbi változásokkal). A Használati Utasítás egészének vagy bármely részletének hasznoszerzés céljából történő másolása, feldolgozása, közzététele, megváltoztatása a Grupa Topex írásos engedélye nélkül polgárcsú és büntetőjogi felelősségre vonás terhe mellett szigorúan tilos.



## TRADUCERE A INSTRUCȚIUNILOR ORIGINALE ȘLEFUITOR CU EXCENTRIC CU ACUMULATOR 58G014

NOTĂ: ÎNAINTE DE UTILIZAREA DISPOZITIVULUI TREBUIE SĂ CITIȚI CU ATENȚIE ACEASTĂ INSTRUCȚIUNE ȘI S-O PĂSTRAȚI PENTRU URMĂTOAREA FOLOSIRE.

### NORME SPECIFICE DE SIGURANȚĂ

**NORME SPECIFICE DE SIGURANȚĂ PRIVIND UTILIZAREA ÎN CONDIȚII DE SIGURANȚĂ ȘLEFUITORULUI CU EXCENTRIC CU ACUMULATOR**

În timpul șlefuirii suprafețelor din lemn și metal, de exemplu materialelor vopsite cu vopsele cu plumb care generează praf dăunător pentru sănătate. Operatorul sau persoane care se află în apropierea materialului prelucrat pot intra în contact direct cu praf. Praful poate provoca reacții alergice și / sau boli ale sistemului respirator. În cazul acesta, întotdeauna utilizați echipamentul individual de protecție adecvat, cum ar fi masca de gaze, ochelari de protecție. În cazul prelucrării lemnului sau materialelor care generează praf dăunător pentru sănătate, aparatul se va conecta la un dispozitiv de aspirare adecvat și verificat.

**ÎNAINTE DE UTILIZAREA ȘLEFUITORULUI**

- În timpul utilizării țineți șlefuitorul ferm cu ambele mâini
- Înainte de pornirea uneltei, asigurați-vă că hârtie abrazivă nu atinge materialul care are urmează să fie prelucrat.
- Înainte de pornirea uneltei, asigurați-vă că hârtie abrazivă este fixată în corect.
- Nu atingeți piesele în mișcare.
- Lăsați șlefuitorul să se oprească complet înainte de a fi așezat pe o suprafață deoarece piesele aflate în mișcare pot provoca recul.
- Folosiți accesoriile de absorbție a prafului. În timpul șlefuirii suprafețelor din lemn și metal, de exemplu materialelor vopsite cu vopsele cu plumb care generează praf dăunător pentru sănătate. Praful din lemn poate provoca reacții alergice și / sau boli ale sistemului respirator, iar metale de ex. span de magneziu, - este exploziv.
- Femeile însărcinate și copiii nu trebuie să intre într-o încăpere, în care îndepărtată este vopsea care conține particule de plumb.
- Nu măncați, nu beți nu fumați într-o încăpere în care este îndepărtată vopsea care conține particule de plumb.

**ÎN TIMPUL UTILIZĂRII ȘLEFUITORULUI**

- Purtați ochelari de protecție și antifoane. Folosiți de asemenea o masca dacă lucrul produce praf.
- Șlefuitorul nu este potrivit pentru șlefuire cu apă.
- În timpul lucrării cu uneltea asupra capului operatorului, se recomandă folosirea a ochelarilor de protecție.
- Nu forțați mașina. Folosiți mașina în scopul și regimul pentru care a fost creată.

**SFATURI PENTRU ÎNTREȚINEREA ȘI UTILIZAREA CORESPUNZĂTOARE A ACUMULATOARELOR**

- Procesul de încărcare a acumulatorului ar trebui să fie supravegheat sub controlul utilizatorului.
- Evitați încărcarea acumulatorului la temperaturi sub 0°C.
- **Folosiți încărcătorul oficial, certificat de la producător.** Utilizarea încărcătorului pentru încărcarea diferitelor tipuri de acumulateoare creează riscul de incendiu.



- În timpul ce acumulatorul nu este utilizat mai mult timp, depozitați-l departe de obiecte metalice, cum ar fi agrafe de birou, monede, chei, cui, șuruburi sau alte piese metalice mici, care pot scurtcircuita contactele acumulatorului. Scurtcircuitarea contactelor acumulatorului poate provoca arsuri sau incendii.
- În caz de deteriorare și / sau utilizare necorespunzătoare a acumulatorului s-ar putea genera gaze. Ar trebui să aerisiți camera, în cazul problemelor cu sănătate consultați un medic. Gazele pot deteriora sistemul respirator.
- Condiții extreme, pot provoca o scurgere a lichidului din acumulatorul. Fluidul acumulatorului poate provoca iritații sau arsuri. În cazul în care s-a observat o scurgere, se procedează în felul următor:
  - Ștergeți cu grijă lichidul cu o cârpă. Evitați contactul lichidului cu pielea sau cu ochii.
  - Dacă lichidul intră în contact cu pielea, locul potrivit pe corp trebuie spălat imediat cu cantități mari de apă curată și opțional, se neutralizează lichidul cu un acid slab, cum ar fi suc de lămâie sau oțet.
  - Dacă lichidul vă pătrunde în ochi, nu vă frecați la ochi, deoarece acest lucru poate provoca orbirea. Immediat clătiți ochi cu multă apă curată timp de cel puțin 10 minute și consultați un medic.
- Nu folosiți un acumulator care este deteriorat sau modificat. Acumulatorii deteriorați sau modificați pot acționa imprevizibil, ceea ce duce la un incendiu, explozie sau riscul de rănire.
- Acumulatorul nu poate să fie expus la umezeală sau apă.
- Acumulatorul trebuie să fie întotdeauna ținut departe de surse de căldură. Nu lăsați pentru o lungă perioadă de timp într-un mediu în care temperatura este ridicată (în lumina directă a soarelui sau în apropierea unui radiator sau oriunde în cazul în care temperatura depășește 50 ° C)
- Nu expuneți acumulatorul la foc sau căldură excesivă. Expunerea la foc sau la temperaturi ridicate de peste 130 ° C poate provoca o explozie.

**ATENȚIE!** Temperatura 130°C poate fi marcată ca 265°F.

- Urmați toate instrucțiunile de încărcare, nu încărcați acumulatorul la o temperatură în afara intervalului specificat în tabelul de date nominale din manualul de utilizare. Încărcarea necorespunzătoare sau o temperatură în afara acestui interval poate deteriora acumulatorul și provoca o creștere riscului de incendiu.

#### REGENERAREA ACUMULATORILOR:

- Nu încercați să reparați acumulatorii deteriorați. Lucrările de reparații la acumulatorii sunt permise numai de către producător sau de un service autorizat.
- Acumulatorul uzat trebuie să fie adus la reciclarea acestui tip de deșeurile periculoase.

#### SFATURI PENTRU ÎNTREȚINEREA ȘI UTILIZAREA CORESPUNZĂTOARE A ÎNCĂRCĂTORULUI

- Nu lasați încărcătorul să fie expus la umezeală sau apă. Apa ce intră într-un încărcător va spori riscul de electrocutare. Încărcătorul poate fi utilizat numai în interiorul încăperii uscate.
- Înainte de orice lucrări de întreținere sau curățare încărcătorului, deconectați-l de la rețeaua electrică.
- Nu utilizați încărcătorul care este plasat pe un substrat inflamabil (de ex. hârtie, materiale textile) sau în apropierea substanțelor inflamabile. Datorită creșterea temperaturii în timpul procesului de încărcare, există un risc de incendiu.
- Înainte de fiecare utilizare, verificați starea încărcătorului, cablul și ștecărul. În caz de deteriorare - nu folosiți încărcătorul. Nu încercați să demontați încărcătorul. Toate reparațiile trebuie să fie încredințate unui service autorizat.

Ansamblarea efectuată necorespunzător poate duce la un șoc electric sau incendiu.

- Copii și persoane cu handicap fizic, emoțional sau mental și alte persoane a căror experiență sau cunoștințe sunt insuficiente pentru a susține încărcătorul menținând în același timp toate normele de siguranță nu ar trebui să utilizeze încărcătorul fără supravegherea persoanei responsabile. În caz contrar, există pericolul că dispozitivul va fi utilizat în mod necorespunzător și că rezultatul poate duce la leziuni.
- În cazul în care încărcătorul nu este utilizat, deconectați-l de la rețeaua electrică.
- Urmați toate instrucțiunile de încărcare, nu încărcați bateria la o temperatură mai mare decât intervalului specificat în instrucțiunile de utilizare. Încărcarea necorespunzătoare poate deteriora bateria și de asemenea va crește riscul de incendiu.

#### REPARAREA ÎNCĂRCĂTORULUI

- Nu reparați încărcătorul deteriorat. Lucrările de reparații la încărcător sunt permise numai de către producător sau de un service autorizat.
- Încărcătorul uzat trebuie aruncat la centrul de reciclare deșeurilor provenite din echipamente electrice.

**ATENȚIE!** Dispozitivul este conceput pentru folosire în interiorul încăperilor și în spațiu uscat.

În ciuda unei construcții proiectate în condiții de siguranță a fundației, utilizarea unor măsuri de protecție și măsuri de protecție suplimentare, există întotdeauna un risc rezidual de leziuni cu care te poți confrunța la locul de muncă.

Acumulatorii Li-ion se pot scurge, aprinde sau pot exploda în cazul în care acestea sunt încălzite la temperaturi ridicate sau scurtcircuitate. Ele nu ar trebui să fie depozitate în mașină în zilele calde și însorite. Nu deschideți acumulatorul. Acumulatorii Li-ion conțin

dispozitive electronice de siguranță care, în caz de defectare, pot provoca aprinderea sau explozia acumulatorului.

#### Explicarea pictogramelor



1. Citiți manualul, respectați avertizările și condițiile de siguranță conținute de acestea.
2. Folosiți echipament individual de protecție (ochelari de protecție, protecție pentru urechi).
3. Purtați mască antipraf.
4. Nu permiteți copiilor accesul la instrument.
5. Protejați încărcătorul de umiditate și ploaie.
6. Protejați încărcătorul de umiditate și ploaie.



7. Reciclare.
8. A doua clasă de protecție.
9. Colectare selectivă.
10. Nu aruncați celule în foc.
11. Reprezintă o amenințare pentru mediul acvatic.
12. Temperatura maximă admisă a celulelor 50°C.

## UTILIZAREA CONFORM DESTINAȚIEI

Șlefuitor cu excentric este un dispozitiv portabil alimentat de la acumulator. Unitatea constă într-un motor de curent continuu și comutatorul cu magneți permanenți. Șlefuitor cu excentric este conceput pentru șlefuirea lemnului, profilelor din plastic și metalelor, cu condiția ca hârtie abrazivă este corespunzătoare. Unealta este alimentată cu ajutorul acumulatorului eficient, și este deosebit de utilă pentru orice tip de proces de șlefuire, astfel ca atrage atenția tuturor meseriașilor, dornici să ducă orice sarcină la bun sfârșit.



**Șlefuitor nu poate fi utilizat pentru prelucrarea materialelor care conțin azbest, magneziu sau suprafețelor care sunt acoperite cu gips.**

## DESCRIEREA PAGINILOR GRAFICE

Punctele următoare se referă la elementele dispozitivului prezentat în paginile grafice ale prezentei instrucțiuni.

1. Buton oprire
2. Buton pornire
3. Sac pentru praf
4. Conexiune de evacuare a prafului
5. Talpă de lucru
6. Buton de fixare al acumulatorului
7. Acumulator
8. Încărcător
9. Becuri LED
10. Buton test pentru verificarea stării de încărcare a acumulatorului
11. Semnalizare a stării de încărcare a acumulatorului (becuri LED).

\* Pot exista diferențe între desene și produs.

## DESCRIEREA PICTOGRAMELOR GRAFICE



ATENȚIE



AVERTISMENT



MONTARE/SETĂRI



INFORMAȚIE

## ACCESORII

1. Sac pentru praf - 1 buc.
2. Hârtie abrazivă - 1 buc.

## PRĂGĂTIRE PENTRU LUCRU

### SCOATERE / ÎNTRUCERE ACUMULATORULUI



- Apăsați butonul de fixare a acumulatorului (6) și scoateți acumulatorul (7) (fig. A).
- Introduceți un acumulator încărcat (7) la slotul acumulatorului în mânerul principal până când butonul de fixare a acumulatorului va fi blocat (6).

### ÎNCĂRCAREA ACUMULATORULUI



Scula este furnizată cu un acumulator parțial încărcat. Încărcarea acumulatorului trebuie efectuată în condiții în care temperatura mediului ambiant este de 4C - 40C. Acumulatorul nou sau unul

care pentru o lungă perioadă de timp nu a fost folosit atinge capacitatea maximă a puterii sale, după aproximativ 3 - 5 cicluri de încărcare și descărcare.



- Scoateți acumulatorul (7) din scula (fig. A).
- Conectați încărcătorul la o priză de alimentare ușor accesibilă (230 V AC).
- Împingeți acumulatorul (7) în încărcător (8) (fig. B). Verificați dacă acumulatorul este așezat corect (complet introdus).



După conectarea încărcătorului la rețeaua electrică (230 V AC) se va aprinde ledul verde (9) pe încărcător, care indică conectarea corectă.

După introducerea acumulatorului (7) în încărcător (8) se va aprinde ledul roșu (9) pe încărcător, ceea ce indică faptul că acumulatorul se încarcă corect.

În același timp, sunt aprinse leduri verzi pulsatoare (11) aceasta indică starea de încărcare a acumulatorului, într-un sistem diferit (prezentat mai jos).

- **Toate ledurile pulsează** - acumulatorul este descărcat. Încărcați acumulatorul.
- **2 ledurile pulsează** - descărcarea parțială.
- **1 ledul pulsează** - un nivel ridicat de încărcare al acumulatorului.



După încărcarea acumulatorului ledul (9) de pe încărcător se va aprinde în culoarea verde, iar toate ledurile care semnalizează starea de încărcare a acumulatorului (11) vor fi aprinse cu lumina continuu. După ceva timp (aprox. 15 secunde), ledurile de starea acumulatorului (11) se vor stinge.



**Acumulatorul nu trebuie să fie încărcat mai mult timp de 8 ore. Depășirea acestui timp poate deteriora celulele acumulatorului. Încărcătorul nu se va opri automat atunci când acumulatorul este complet încărcat. Ledul verde de pe încărcător va fi aprins în continuare. Ledurile de starea de încărcare a acumulatorului se sting după o anumită perioadă de timp. Deconectați alimentarea înainte de scoaterea acumulatorului din priză. Evitați încărcarea scurtă după fiecare folosirea dispozitivului. O scădere semnificativă în intervalul de încărcare indică faptul că acumulatorul este uzat și trebuie să fie înlocuit.**



În procesul de încărcare, acumulatorul se încălzește. Nu folosiți dispozitivul imediat după încărcare - așteptați ca bateria să ajungă la temperatura camerei. Acest lucru va preveni deteriorarea acumulatorului.

### SEMNALIZAREA STĂRII DE ÎNCĂRCARE A ACUMULATORULUI



Acumulatorul este echipat cu un sistem de semnalizare a stării de încărcare a acumulatorului (3 becuri LED) (11). Pentru a verifica starea de încărcare a acumulatorului, apăsați butonul (10) (fig. C). Aprinderea tuturor ledurilor indică un nivel ridicat de încărcare a acumulatorului. Aprinderea 2 ledurilor indică o descărcare parțială. Dacă este aprins doar un singur led, înseamnă că acumulatorul este descărcat.



### ALEGEREA HÂRTIEI ABRAZIVE





Hârtie abrazivă cu o granulație mică este potrivită la degroșarea diferitelor materiale, hârtie abrazivă cu o granulație mare este utilizată pentru finisarea lucrului.

- Ce trebuie să reținem este că, o granulație mică zgârie lemnul, obligându-ne pentru înlăturarea zgârieturilor să muncim mai mult, dar ce este mai important să șlefuiem o grosime mai mare, lucru care poate duce la stricarea piesei.
- La finisarea pieselor se recomandă folosirea hârtiei cu granulație mare, continuând finisarea prin schimbarea granulației periodic, ajungând în final la o granulație cât mai mare.
- O granulație cuprinsă cât mai mare asigură un finisaj de o calitate superioară.

## FIXAREA HÂRTIEI ABRAZIVE

-  Scula este prevăzută cu talpa de lucru cu sistem de prindere tip velcro. Se recomandă utilizarea hârtiei abrazive corespunzătoare (hârtie perforată).
-  Aplicați hârtie abrazivă pe talpa de lucru (5).
-  Amplasați hârtia abrazivă, astfel încât găurile (a) se aliniază cu orificiile din talpa de lucru.
- Apăsăți hârtie abrazivă la talpa de lucru (5) (fig. D).
- Asigurați-vă că găurile din hârtie abrazivă și cele din talpa de lucru se suprapun corect, faptul acesta va asigura o buna evacuare a prafului.

## EVACUAREA PRAFULUI

-  Șlefuitorul este prevăzut cu un sac special pentru colectarea prafului (3), pentru a menține puritatea suprafeței prelucrate.
-  Împingeți sistemul de fixare a sacului pentru colectarea prafului (3) pe conexiune de evacuare a prafului (4) (fig. E).
- După umplere sacul trebuie curățat de praf într-un container special.
- Reinstalați sacul de praf pe conexiune de evacuare a prafului.
- Verificați dacă sacul a fost fixat corect

 Se recomandă să goliți sacul de praf după umplere în jumătate.

## CURĂȚAREA SACULUI DE PRAF

-  Sacul pentru praf este plasat pe carcasa de plastic în partea din spate. Pentru a scoate sacul, rotiți ușor inelul în partea stânga și glisați-l din carcasa de plastic. (fig. F). Scoateți sacul și îl curățați din conținutul. Instalarea sacului de praf are loc în ordinea inversă decât scoaterea acestuia.

## UTILIZARE/SETĂRI

### PORNIRE / OPRIRE

 Șlefuitorul are trei viteze (intervale de viteză). Apăsarea butonului comutatorului în mod repetat determină viteza de rotație ciclică.

 Pornire:

Apasați butonul comutatorului (2) - șlefuitorul începe lucru cu cea mai mare viteză.

Apasați încă o dată - șlefuitorul funcționează cu o viteză medie.

Apasați a treia oară - șlefuitorul funcționează cu cea mai mică viteză.

Oprire:

Apasați butonul comutatorului (1) (fig. G).

 Șlefuitorul după fiecare oprire, indiferent de viteză la care a fost oprit, în timpul repornirii începe ciclul de lucru în sistemul 3-2-1 (de la cea mai mare până la cea mai mică viteză așa cum este descris mai sus).

### LUCRARE CU ȘLEFUITOR CU EXCENTRIC

-  Mașina nu trebuie să atingă suprafața piesei de lucru atunci când o porniți, altfel riscați să obțineți ovșlefuire defectuoasă sau să deteriorați banda abrazivă
- Folosiți mașina potrivită operațiilor pe care doriți să le executați. Nu utilizați mașini mici pentru lucrări grele și nici nu folosiți accesorii supradimensionate.
- Folosiți întotdeauna hârtie abraivă corespunzătoare. Nu folosiți niciodată hârtie abrazivă sensibilă la presare
- Asigurați-vă întotdeauna că mașina este oprită și scoasă din priză înainte de a instala sau scoate banda abrazivă.

## ÎNTREȚINERE ȘI CURĂȚARE

 Înaintea tuturor lucrărilor la aparat opriți aparatul și scoateți acumulatorul.

## ÎNTREȚINEREA ȘI DEPOZITAREA

-  Este recomandat, să curățați dispozitivul, imediat după fiecare utilizare
- Pentru curățare, nu folosiți apă sau alte lichide.
- Dispozitivul trebuie curățat cu o cârpă moale, uscată sau cu aer comprimat la presiune joasă.
- Nu folosiți agenți de curățare sau solvenți, deoarece aceste pot deteriora elementele din plastic.
- Curățați în mod regulat, fantele de ventilare din carcasa motorului, pentru a preveni supraîncălzirea dispozitivului. Nu încercați să curățați fantele de ventilație prin introducerea obiectelor ascuțite, cum ar fi șurubelnițe sau altele.
- În cazul de scânteiere excesivă la comutator, starea periilor de cărbune trebuie încredințată unui specialist calificat în acest domeniu, care va verifica scânteierea.
- Depozitați dispozitivul întotdeauna într-un loc uscat, la îndemâna copiilor.
- Depozitați dispozitivul cu acumulatorul scos.

## SCHIMBAREA TĂLPII DE LUCRU

Talpă de lucru defectată (5) trebuie schimbată imediat.

-  Deșurubați șuruburile care fixează talpă de lucru (5).
- Scoateți și înlocuiți talpă de lucru.
- Strângeți șuruburile care fixează talpă de lucru .

 Wszelkiego rodzaju usterki powinny być usuwane przez autoryzowany serwis producenta.

## PARAMETRI TEHNICI

### DATE NOMINALE

Șlefuitor cu excentric cu acumulator	
Parametru	Valoare
Tensiunea acumulatorului	18 V DC
Număr de turații de mers (în mers gol)	5000/7000/9000 min <sup>-1</sup>
Interval de oscilare în mers gol	10000/14000/18000 min <sup>-1</sup>
Amplitudine de oscilare	2,7 mm
Dimensiunile tălpilor	125 mm
Dimensiunile hârtiei abrazive	125 mm
Clasa de protecție	III
Masa	1,135 kg
Anul de fabricație	2017

Acumulator al sistemului Graphite Energy+		
Parametrii	Valoare	
Acumulator	58G001	58G004
Tensiune acumulator	18 V DC	18 V DC
Tip acumulator	Li-Ion	Li-Ion
Capacitate acumulator	2000 mAh	4000 mAh
Temperatura mediului ambiant	4°C - 40°C	4°C - 40°C
Timp de încărcare a încărcătorului 58G002	1 h	2 h
Greutate	0,400 kg	0,650 kg
An de producție	2017	2017

Incarcatorul sistem Graphite Energy+	
Parametrii	Valoare
<b>Tip de incarcator</b>	<b>58G002</b>
Tensiune electrica	230 V AC
Frecventa de alimentare	50 Hz
Tensiune de încărcare	22 V DC
Max. Curent electric de incarcare	2300 mA
Temperatura mediului ambiant	4°C – 40°C
Timp de încărcare a bateriei 58G001	1 h
Timp de încărcare a bateriei 58G004	2 h
Clasa de protecție	II
Masa	0,300 kg
Data de fabricatie	2017

“Grupa Topex SRL” Societate comanditară cu sediul în Varșovia str. Pograniczna 2/4 (în continuare “Grupa Topex”) informează că, toate drepturile de autor referitor la instrucțiunile prezente (în continuare “instrucțiuni”) atât conținutul, fotografiile, schemele, desenele cât și compoziția, aparțin exclusiv Grupa Topex-ului fiind ocrotite de drept în baza legii din 4 februarie 1994, referitor la dreptul autorului și similare (Legea 2006 nr.90 poz.631 cu republicările ulterioare). Copierea, schimbarea, publicarea, modificarea parțială sau totală cu scop comercial fără acceptarea în scris a Grupa Topex-ului, este strict interzisă și poate fi trasă la răspundere de drept civil și penal.



## DATE CU PRIVIRE LA ZGOMOT ȘI VIBRAȚII

### Informații cu privire la zgomot și vibrații

Nivelurile de zgomot, cum ar fi nivelul de zgomot presiune acustică  $L_{pA}$  și nivelul de putere acustică  $L_{WA}$  și incertitudinea de măsurare K, sunt prezentate mai jos, în conformitate cu norma EN 60745.

Valorile de vibrații  $a_h$  și incertitudinea de măsurare K au fost marcate în conformitate cu EN 60745-2-1, și sunt prezentate mai jos. Nivelul de vibrație prezentat mai jos a fost măsurat în conformitate cu procedura de măsurare conform specificațiilor EN 60745 și poate fi utilizat pentru compararea sculelor electrice. Acesta poate fi, de asemenea, utilizat pentru evaluarea preliminară a expunerii la vibrații. Nivelul de vibrații prezentat este reprezentativ pentru aplicațiile de bază ale instrumentului. În cazul în care instrumentul este utilizat pentru alte scopuri sau împreună cu alte instrumente de lucru, sau dacă nu va fi întreținut corespunzător, nivelul de vibrații poate varia. Cauzele prezentate mai sus pot duce la creșterea expunerii la vibrații pe parcursul întregii perioade de muncă.

Pentru a estima cu exactitate expunerea la vibrații, trebuie luate în considerare perioadele când mașina este oprită sau când este pornită, dar nu este utilizată doar pentru munca. În acest fel, expunerea totală la vibrații poate fi mai mică. Să recomandă introducerea măsurilor suplimentare de securitate pentru protecția utilizatorului de efectele vibrațiilor, cum ar fi: întreținerea corectă a uneltei și tehnici de lucru, asigurarea temperaturii corespunzătoare a mâinilor, organizarea muncii.

Nivelul de zgomot presiune acustică:  $L_{pA} = 80,2$  dB (A)  
K=3dB (A)

Nivelul de putere acustică:  $L_{WA} = 91,2$  dB (A) K=3dB (A)

Valoarea accelerației vibrațiilor:  $a_h = 7,521$  m/s<sup>2</sup> K= 1,5 m/s<sup>2</sup>

## PROTECȚIA MEDIULUI / CE

	<p>Produsele cu alimentare electrică nu trebuie aruncate împreună cu deșeurile menajere, ele trebuie predate pentru eliminare unor unități speciale. Informațiile cu privire la eliminarea acestora sunt deținute de vânzătorul produsului sau de autoritățile locale. Echipamentul electric și electronic uzat conține substanțe care nu sunt indiferente pentru mediul înconjurător. Echipamentul nesupus reciclării constituie un pericol potențial pentru mediu și sănătatea umană.</p>
--	---

	<p>Acumulatorii / bateriile nu trebuie aruncate împreună cu deșeurile menajere, nu se aruncă în foc sau în apă. Acumulatorii deteriorați sau uzați trebuie supuși reciclării corecte în conformitate cu directiva actuală privind eliminarea acumulatorilor și baterii lor.</p>
<b>Li-Ion</b>	

\* Se rezervă dreptul de a face schimbări.



## PŘEKLAD PŮVODNÍHO NÁVODU K POUŽÍVÁNÍ

### AKUMULÁTOROVÁ EXCENTRICKÁ BRUSKA 58G014

POZOR! PŘED ZAHÁJENÍM POUŽÍVÁNÍ ELEKTRICKÉHO NÁŘADÍ SI PEČLIVĚ PŘEČTĚTE TENTO NÁVOD A USCHOVEJTE JEJ PRO POZDĚJŠÍ POTŘEBU.

#### PODROBNÉ BEZPEČNOSTNÍ POKYNY

##### PODROBNÉ POKYNY PRO BEZPEČNOU PRÁCI S EXCENTRICKOU BRUSKOU

Při broušení dřevěných a kovových povrchů, které jsou např. natřené barvami s příměsí olova, může vznikat škodlivý/toxický prach. Kontakt s tímto prachem nebo jeho vdechování může ohrozit zdraví osoby obsluhující nářadí nebo přítomných nepovolaných osob. Je nutné používat příslušné osobní ochranné prostředky, např.: filtrační polomasky, ochranné brýle. Je třeba připojit zařízení pro odvádění prachu.

##### PŘED ZAHÁJENÍM POUŽÍVÁNÍ BRUSKY

- Při používání brusku pevně držte oběma rukama.
- Před zapnutím brusky se přesvědčte, zda se brusný papír nedotýká povrchu, který má být obráběn.
- Před zapnutím brusky se přesvědčte, zda je brusný papír řádně připevněn.
- Nedotýkejte se pohybujících se součástí brusky.
- Po vypnutí brusku neodkládejte, dokud se pohybující se součásti nezastaví.
- Používejte ochrannou masku, pokud se při broušení tvoří prach. Prach tvořící se při broušení povrchů některých typů dřeva (např. dubové dřevo), některých kovů (např. hořčíku) a povrchu natřených olověnou barvou je škodlivý. Dubový prach je karcinogenní, zatímco piliny hořčíku jsou výbušné.
- Zabraňte přístupu těhotných žen a dětí do místnosti, ve které je pomocí brusky odstraňována barva obsahující sloučeniny olova.
- Nejezte, nepijte a nekuřte v místnosti, ve které je pomocí brusky odstraňována barva obsahující sloučeniny olova.

##### PŘI POUŽÍVÁNÍ BRUSKY

- Při práci s bruskou vždy používejte chrániče sluchu a ochrannou polomasku.
- Bruska není vhodná pro práci na mokro.
- Při práci s bruskou ve výšce přesahující výšku postavy používejte uzavřené ochranné brýle nebo brýle na ochranu proti odpráskávajícímu povrchu.
- Při broušení příliš netlačte na brusku, protože by mohlo dojít k jejímu zastavení.

##### SPRÁVNÁ MANIPULACE A PROVOZ AKUMULÁTORŮ

- Proces nabíjení akumulátoru by měl probíhat pod kontrolou uživatele.
- Nenabíjete akumulátor při teplotách nižších než 0 °C.
- **Akumulátory by měly být nabíjeny výhradně nabíječkou doporučenou výrobcem. Použití k nabíjení akumulátorů nabíječky jiného typu představuje riziko vzniku požáru.**
- **Pokud akumulátor nepoužíváte, je nutno ho uchovávat tak, aby nedošlo k jeho kontaktu s kovovými předměty, jako jsou např. sponky na papír, mince, klíče, hřebíky, šrouby nebo jiné malé kovové části, které mohou vést ke zkratu svorek akumulátoru. Zkrat svorek akumulátoru může způsobit popáleniny nebo požár.**

- **V případě poškození a/nebo nesprávného užívání akumulátoru může dojít k uvolnění plynů. Provětrejte místnost, a v případě potíží se poradte s lékařem. Plyny mohou poškodit dýchací cesty.**
- **V extrémních podmínkách může dojít k úniku kapaliny z akumulátoru. Kapalina uniklá z akumulátoru může způsobit podráždění nebo popálení. Dojde-li k úniku, postupujte následujícím způsobem:**
  - opatrně setřete kapalinu kouskem látky. Zabraňte zasažení pokožky nebo očí kapalinou.
  - v případě zasažení pokožky ihned omyjte postižené místo dostatečným množstvím čisté vody, případně kapalinu neutralizujte slabou kyselinou, např. kyselinou citrónovou nebo octem.
  - v případě zasažení očí začněte je neprodleně vyplachovat velkým množstvím čisté vody po dobu minimálně 10 minut a vyhledejte lékaře.
- **Nepoužívejte poškozený nebo upravený akumulátor. Poškozené nebo upravené akumulátory mohou fungovat nepředvídatelným způsobem, což vede k požáru, výbuchu nebo nebezpečí poranění.**
- **Nevystavujte akumulátor působení vlhkosti nebo vody.**
- Vždy udržujte akumulátor mimo zdroj tepla. Nenechávejte akumulátor po delší dobu v prostředí s vysokými teplotami (v místech s přímým slunečním zářením, v blízkosti topných těles nebo kdekoli tam, kde teplota překračuje 50 °C).
- **Nevystavujte akumulátor působení požáru nebo nadměrné teploty. Vystavení působení ohně nebo teploty nad 130 °C může zapříčinit výbuch.**

**POZOR!** Teplota 130 °C může být zadána jako 265 °F.

- **Dodržujte všechny nabíjecí pokyny, nenabíjete akumulátor při teplotě, která je mimo rozsah určený v tabulce jmenovitých údajů v návodu k obsluze. Nevhodné nabíjení nebo při teplotě, která je mimo zadaný rozsah, může poškodit akumulátor a zvýšit nebezpečí požáru.**

##### OPRAVA AKUMULÁTORŮ:

- **Není dovoleno opravovat poškozené akumulátory. Opravy akumulátoru může provádět výhradně výrobce nebo autorizovaný servis.**
- **Použitý akumulátor zanechte na místo určené k likvidaci nebezpečného odpadu tohoto typu.**

##### BEZPEČNOSTNÍ POKYNY TÝKAJÍCÍ SE NABÍJEČKY

- **Nevystavujte nabíječku působení vlhkosti nebo vody. Proniknutí vody do nabíječky zvyšuje nebezpečí úrazu elektrickým proudem. Nabíječka se smí používat pouze uvnitř suchých prostorů.**
- Před zahájením jakékoliv údržby nebo čištění nabíječky je třeba ji odpojit od elektrické sítě.
- **Nepoužívejte nabíječku nacházející se na hořlavém podloží (např. papír, textilie) a také v blízkosti hořlavých látek. Vzhledem k tomu, že se teplota nabíječky během nabíjení zvyšuje, existuje nebezpečí požáru.**
- **Pokaždé před použitím zkontrolujte stav nabíječky, kabelu a zástrčky. Nepoužívejte nabíječku v případě zjištění poškození. Nepokoušejte se o rozmontování nabíječky. Veškeré opravy smí provádět pouze autorizovaný servis. V případě nesprávné montáže nabíječky hrozí nebezpečí zásahu elektrickým proudem nebo vzniku požáru.**
- Děti a osoby fyzicky, duševně nebo psychicky postižené a také jiné osoby, jejichž zkušenosti nebo znalosti nejsou dostačující pro obsluhu nabíječky s dodržением veškerých bezpečnostních zásad, by neměly obsluhovat nabíječku bez dohledu odpovědné osoby. V opačném případě existuje nebezpečí, že zařízení bude použito nevhodným způsobem, následkem čehož může dojít k poranění.

- Pokud nabíječku nepoužíváte, odpojte ji od elektrické sítě.
- Dodržujte všechny nabíjecí pokyny, nenabíjejte akumulátor při teplotě, která je mimo rozsah určený v tabulce jmenovitých údajů v návodu k obsluze. Nevhodné nabíjení nebo při teplotě, která je mimo zadaný rozsah může poškodit akumulátor a zvýšit nebezpečí požáru.



## OPRAVA NABÍJEČKY

- **Není dovoleno opravovat poškozené nabíječky.** Opravy nabíječky může provádět výhradně výrobce nebo autorizovaný servis.
- Použitou nabíječku zanechte na místo určené k likvidaci odpadu tohoto typu.

## POZOR! Zařízení slouží k práci v uzavřených prostorách.

I přes použití konstrukce z podstaty věci bezpečné, používání zajišťujících prostředků a dodatečných ochranných prostředků, vždy existuje reziduální riziko poranění během práce.

Pokud se akumulátory Li-ion zahřejí na vysokou teplotu nebo zkratují, mohou vytéct, vznítit se nebo explodovat. Neskladujte je v autě během horkých a slunečných dní. Neotevírejte akumulátor. Akumulátory Li-ion obsahují elektronická bezpečnostní zařízení, která, pokud budou poškozena, mohou způsobit, že se akumulátor vznítí nebo exploduje.

## Vysvětlivky k použitým piktogramům

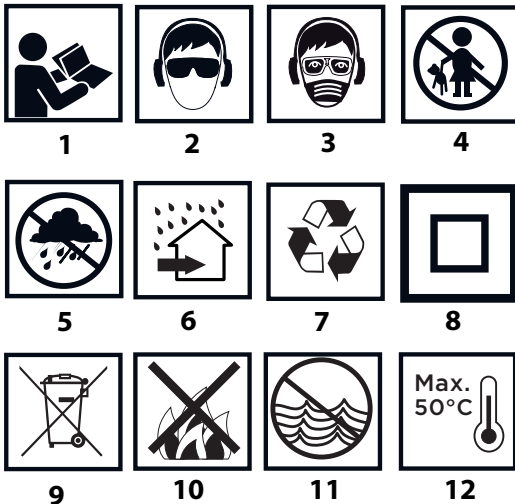

1. Přečtete si tento návod k obsluze a respektujte v něm uvedená upozornění a bezpečnostní pokyny.
2. Používejte ochranné brýle a chrániče sluchu.
3. Pracuj v ochranné masce.
4. Zabraňte přístupu dětí k zařízení.
5. Chraňte před deštěm.
6. Používejte uvnitř místností, chraňte před vodou a vlhkostí.
7. Recyklace.
8. Druhá třída ochrany.
9. Třídění odpadu.
10. Neházejte články do ohně.
11. Nebezpečné pro vodní prostředí.
12. Nezahřívejte nad 50 °C.

## KONSTRUKCE A URČENÍ

Excentrická bruska je elektrické nářadí napájené z akumulátoru. Je poháněno komutátorovým motorem na stejnosměrný proud s permanentními magnety. Excentrická bruska je určena k broušení a leštění dřevěných a kovových povrchů, povrchů z umělé hmoty a jiných podobných materiálů za použití brusného papíru příslušné hrubosti. Bruska se používá při provádění rekonstrukčních, stavebních a veškerých kutilských prací.

**Nepoužívejte brusku k broušení materiálů obsahujících hořčík, azbest nebo k broušení povrchů pokrytých sádro.**

## POPIS STRAN S VYOBRÁZENÍMI

Níže uvedené číslování se vztahuje k prvkům zařízení znázorněným na vyobrazeních v tomto návodu.

1. Vypínač
2. Zapínač
3. sáček na prach
4. Hrdlo pro odvádění prachu
5. Pracovní patka
6. Tlačítko pro upevnění akumulátoru
7. Akumulátor
8. Nabíječka
9. LED diody
10. Tlačítko indikace stavu nabití akumulátoru
11. Indikace stavu nabití akumulátoru (LED diody).

\* Skutečný výrobek se může lišit od vyobrazení.

## POPIS POUŽITÝCH GRAFICKÝCH OZNAČENÍ



POZOR



VÝSTRAHA



MONTÁŽ / NASTAVENÍ



INFORMACE

## VYBAVENÍ A PŘÍSLUŠENSTVÍ

1. Sáček na prach - 1 ks
2. Brusný papír - 1 ks

## PŘÍPRAVA K PRÁCI

### VYJÍMÁNÍ / VKLÁDÁNÍ AKUMULÁTORU



- Stiskněte tlačítko upevnění akumulátoru (6) a vysuňte akumulátor (7) (obr. A).
- Vložte nabitý akumulátor (7) do úchyty v rukojeti, až do slyšitelného zaklapnutí tlačítka upínání akumulátoru (6).

### NABÍJENÍ AKUMULÁTORU



Zařízení je dodáváno s částečně nabitým akumulátorem. Nabíjení akumulátoru provádějte v prostředí s teplotami v rozmezí 4°C - 40°C. Nový akumulátor nebo akumulátor, který nebyl delší dobu používán, dosáhne plné schopnosti napájení po cca 3-5 cyklech nabití a vybití.



- Vyjměte akumulátor (7) ze zařízení (obr. A).
- Zapojte nabíječku do síťové zásuvky (230 V AC).
- Zasuňte akumulátor (7) do nabíječky (8) (obr. B). Zkontrolujte, zda je akumulátor správně vložený (zasunutý na doraz).



Po vložení nabíječky do síťové zásuvky (230 V AC) se na nabíječce rozsvítí zelená dioda (9), která signalizuje připojení správného napětí.

Po umístění akumulátoru (7) v nabíječce (8) se rozsvítí na nabíječce červená dioda (9), která signalizuje probíhající proces nabíjení akumulátoru.

Současně nepřetržitě svítí zelené diody (11) stavu nabití akumulátoru v různých variantách (viz popis níže).

- **Pulzní svícení všech diod** - signalizuje, že je akumulátor zcela vybitý a je nutné jej nabít.
- **Pulzní svícení 2 diod** - signalizuje částečné vybití.
- **Pulzní svícení 1 diody** - signalizuje vysokou úroveň nabití akumulátoru.



 Po nabití akumulátoru (9) svítí dioda na nabíječce zeleně a všechny diody stavu nabití akumulátoru (11) svítí nepřerušovaně. Po jisté době (cca 15 s) diody stavu nabití akumulátoru (11) zhasnou.

 Doba nabíjení akumulátoru nesmí překročit 8 hodin. V opačném případě může dojít k poškození akumulátorových článků. Nabíječka se automaticky nevypne po úplném nabití akumulátoru. Zelená dioda na nabíječce bude i nadále svítit. Diody stavu nabití akumulátoru po jisté době zhasnou. Odpojte napájení před vyjmutím akumulátoru ze zásuvky nabíječky. Akumulátor se nesmí několikrát za sebou krátkodobě nabíjet. Nedobíjejte akumulátor po krátkodobém používání zařízení. Pokud se doba mezi nutnými cykly nabíjení výrazně zkracuje, znamená to, že je akumulátor opotřebovaný a musí být vyměněn.

 Během procesu nabíjení se akumulátory zahřívají. Nezkoušejte práci ihned po nabití – vyčkejte, dokud akumulátor nedosáhne pokojové teploty. Tím se zabrání poškození akumulátoru.

#### INDIKACE STAVU NABITÍ AKUMULÁTORU

 Akumulátor je vybavený indikací stavu nabití akumulátoru (3 LED diody) (11). Pro kontrolu stavu nabití akumulátoru stiskněte tlačítko signalizace stavu nabití akumulátoru (10) (obr. C). Pokud svítí všechny diody indikátoru nabití, pak je úroveň nabití akumulátoru vysoká. Svícení 2 diod indikuje částečné vybití. V případě, že svítí pouze 1 dioda, znamená to, že je akumulátor zcela vybitý a je nutné jej nabít.

#### VOLBA BRUSNÉHO PAPIŘU

 Brusný papír s hrubším zrnem je vhodný pro hrubé opracování většiny materiálů, papír s jemnějším zrnem se používá při dokončovacích pracích.

- Je-li povrch nerovný, pak začněte brousit při použití hrubozrnného papíru a pokračujte, dokud povrch nebude rovný.
- Následně použijte střednězrnný papír za účelem odstranění stop po opracování hrubozrnným papírem.
- Na závěr použijte jemnozrnný papír pro provedení konečné úpravy.

#### PŘIPEVŇOVÁNÍ BRUSNÉHO PAPIŘU

 Excentrická bruska je vybavena pracovní patkou se suchým zipem. Používejte pouze vhodný brusný papír (perforovaný).

- Přiblížte brusný papír k pracovní patce brusky (5).
- Umístěte brusný papír tak, aby se jeho otvory (a) kryly s otvory v pracovní patce brusky.
- Přitlačte brusný papír k pracovní patce (5) (obr. D).
- Přesvědčte se, zda se otvory v brusném papíru a pracovní patce zcela kryjí. Umožňuje to totiž správné odvádění prachu.

#### ODVÁDĚNÍ PRACHU

 Excentrická bruska je vybavena za účelem udržení čistoty obráběného povrchu sáčkem na prach (3).

- Nasuňte úchyt sáčku na prach (3) na hrdlo pro odvádění prachu (4) (obr. E).
- Po naplnění vyprázdňte sáček na prach do speciální nádoby.
- Znovu nasadte sáček na prach na hrdlo pro odvádění prachu.
- Zkontrolujte pevnost uchycení sáčku na hrdle.

 Doporučuje se vyprazdňovat sáček na prach již tehdy, když je naplněn pouze z poloviny.

#### VYPRÁZDŇOVÁNÍ SÁČKU NA PRACH

 Sáček na prach je umístěn v plastovém krytu. Pro jeho vyprázdnění je třeba lehce otočit doleva zadní kroužek a sundat jej ze zadního plastového krytu (obr. F). Odstraňte ze sáčku na prach jeho obsah. Montáž sáčku na prach probíhá v opačném pořadí než jeho demontáž.

## PROVOZ / NASTAVENÍ

### ZAPÍNÁNÍ / VYPÍNÁNÍ

 Excentrická bruska má 3 rychlosti (rozsahy otáček). Další stisknutí tlačítka zapínače způsobují cyklickou změnu otáček.

Zapínání:

 Stiskněte tlačítko zapínače (2) - bruska začne pracovat s nejvyšší rychlostí.

Opětovné stisknutí tlačítka zapínače - bruska pracuje s průměrnou rychlostí.

Další stisknutí tlačítka zapínače - bruska pracuje s nejnižší rychlostí.

Vypínání:

Stiskněte tlačítko vypínače (1) (obr. G).

 Po každém vypnutí, bez ohledu na to, na které rychlosti byla bruska vypnuta, při opětovném spuštění začíná pracovat v 3-2-1 cyklu (od nejvyšší k nejnižší rychlosti, jak je popsáno výše).

### PRÁCE S EXCENTRICKOU BRUSKOU

- Celý brusný povrch pracovní části se musí dotýkat obráběného povrchu.
- Zapněte brusku a zvolte vhodnou rychlost, mírným tlakem ji přesouvejte krouživými pohyby v příčném nebo podélném směru po obráběném materiálu.
- Pro hrubé opracování používejte papír s hrubším zrnem, pro dokončovací práce papír s jemným zrnem. Pro volbu druhu brusného papíru je nejlepší jej vyzkoušet.
- Při dokončování leštění snižte tlak, nadzvedněte brusku nad obráběný povrch a teprve pak vypněte motor brusky.

## PÉČE A ÚDRŽBA

 Před zahájením jakýchkoliv činností spojených s instalací, seřizováním, opravami nebo údržbou je nutné vyjmout akumulátor ze zařízení.

### ÚDRŽBA A SKLADOVÁNÍ

- Doporučuje se čistit zařízení ihned po každém použití.
- K čištění nepoužívejte vodu ani jiné kapaliny.
- Čistěte zařízení suchým hadříkem nebo proudem stlačeného vzduchu s nízkým tlakem.
- Nepoužívejte žádné čisticí prostředky ani rozpouštědla, jelikož může dojít k poškození plastových součástí.
- Pravidelně čistěte ventilační otvory v krytu motoru, aby nedocházelo k přehřátí zařízení.
- Vyskytuje-li se na komutátoru nadměrné jiskření, nechte zkontrolovat stav uhlíkových kartáčů motoru kvalifikovanou osobou.
- Skladujte zařízení vždy na suchém místě mimo dosah dětí.
- Zařízení by se mělo skladovat s vyjmutou baterií.

### VÝMĚNA PRACOVNÍ PATKY

Poškozenou pracovní patku (5) je třeba neprodleně vyměnit.

- Vyšroubujte šrouby, kterými je pracovní patka upevněna (5).
- Sejměte pracovní patku a vyměňte ji.
- Utáhněte upevňovací šrouby.

 Veškeré závady je nutné nechat odstranit v autorizovaném servisu výrobce.

## TECHNICKÉ PARAMETRY

### JMENOVITÉ ÚDAJE

Akumulátorová excentrická bruska	
Parametr	Hodnota
Napětí akumulátoru	18 V DC
Rozsah otáček při chodu naprázdno	5000/7000/9000 min <sup>-1</sup>
Rozsah oscilací při chodu naprázdno	10000/14000/18000 min <sup>-1</sup>
Amplituda oscilací	2,7 mm
Velikost brusné části	125 mm
Velikost brusného papíru	125 mm
Třída ochrany	III
Hmotnost	1,135 kg
Rok výroby	2017

Akumulátor systému Graphite Energy+		
Parametr	Hodnota	
<b>Akumulátor</b>	<b>58G001</b>	<b>58G004</b>
Napětí akumulátoru	18 V DC	18 V DC
Typ akumulátoru	Li-Ion	Li-Ion
Kapacita akumulátoru	2000 mAh	4000 mAh
Rozsah okolní teploty	4°C – 40°C	4°C – 40°C
Nabíjecí čas nabíječkou 58G002	1 h	2 h
Hmotnost	0,400 kg	0,650 kg
Rok výroby	2017	2017

Nabíječka systému Graphite Energy+	
Parametr	Hodnota
<b>Typ nabíječky</b>	<b>58G002</b>
Napájecí napětí	230 V AC
Napájecí kmitočet	50 Hz
Nabíjecí napětí	22 V DC
Max. nabíjecí proud	2300 mA
Rozsah okolní teploty	4°C – 40°C
Doba nabíjení akumulátoru 58G001	1 h
Doba nabíjení akumulátoru 58G004	2 h
Třída ochrany	II
Hmotnost	0,300 kg
Rok výroby	2017



### ÚDAJE O HLUKU A VIBRACÍCH

#### Informace týkající se hluku a vibrací

Hladiny emise hluku, jakými jsou hladiny emise akustického tlaku  $L_{p,A}$ , hladiny akustického výkonu  $L_{w,A}$  a nejistota měření  $K$  jsou uvedeny v návodu níže, v souladu s normou EN 60745.

Hodnoty vibrací  $a_h$  a nejistota měření  $K$  jsou uvedeny níže v souladu s normou EN 60745-2-1.

Uvedená v tomto návodu níže hladina vibrací byla změřena v souladu s postupem měření stanoveným normou EN 60745 a může být použita ke srovnávání elektrického nářadí. Lze ji také použít k předběžnému hodnocení expozice vibracím.

Uvedená hladina vibrací je reprezentativní pro základní použití elektrického nářadí. Bude-li elektrické nářadí použito k jinému

účelu nebo s jiným pracovním nářadím a nebude-li dostačujícím způsobem udržováno, může se hladina vibrací změnit. Výše uvedené příčiny mohou způsobit navýšení expozice vibracím během celé doby provozu.

Pro přesné zhodnocení expozice vibracím je potřeba zohlednit období, kdy je elektrické nářadí vypnuto nebo kdy je zapnuto, ale nepoužíváno k práci. Tímto způsobem celková expozice vibracím může být mnohem nižší. Je třeba zavést dodatečná bezpečnostní opatření pro ochranu uživatele proti následkům vibrací, jako: údržba elektrického a pracovního nářadí, zabezpečení příslušné teploty rukou, vhodná organizace práce.

Hladina akustického tlaku:  $L_{pA} = 80,2$  dB (A)  $K=3$  dB (A)

Hladina akustického výkonu:  $L_{wA} = 91,2$  dB (A)  $K=3$  dB (A)

Hodnota zrychlení vibrací:  $a_h = 7,521$  m/s<sup>2</sup>

$K = 1,5$  m/s<sup>2</sup>

### OCHRANA ŽIVOTNÍHO PROSTŘEDÍ / CE



Elektricky napájené výrobky nevyhazujte spolu s domácím odpadem, nýbrž je odevzdejte k likvidaci v příslušných závodech pro zpracování odpadu. Informace ohledně likvidace Vám poskytne prodejce nebo místní úřady. Použitá elektrická a elektronická zařízení obsahují látky škodlivé pro životní prostředí. Nerecyklovaná zařízení představují potenciální nebezpečí pro životní prostředí a zdraví osob.



Akumulátory / baterie nevyhazujte do domovního odpadu, je zakázáno vyhazovat je do ohně nebo vody. Poškozené nebo opotřebované akumulátory řádně recyklujte v souladu s platnou směrnici týkající se akumulátorů a baterií.

**Li-Ion**

\* Právo na provádění změn je vyhrazeno.

„Grupa Topex Spółka z ograniczoną odpowiedzialnością“ Spółka komandytowa se sídlem ve Varšavě, na ul. Pograniczna 2/4 (dále jen: „Grupa Topex“) informuje, že veškerá autorská práva k obsahu tohoto návodu (dále jen: „návod“), včetně m.j. textu, použitých fotografií, schémat, výkresů a také jeho uspořádání, náleží výhradně firmě Grupa Topex a jsou právně chráněna podle zákona ze dne 4. února 1994, o autorských právech a právech příbuzných (sbírka zákonů z roku 2006 č. 90 položka 631 s pozdějšími změnami). Kopírování, zpracovávání, zveřejňování či modifikování celého návodu jakož i jeho jednotlivých částí pro komerční účely bez písemného souhlasu firmy Grupa Topex je přísně zakázáno a může mít za následek občanskoprávní a trestní stíhání.



## PREKLAD PŔVODNÉHO NÁVODU NA POUŽITIE

### AKUMULÁTOROVÁ EXCENTRICKÁ BRÚSKA 58G014

UPOZORNENIE: SKŔR, AKO PRISTÚPITE K POUŽÍVANIU ELEKTRICKÉHO NÁRADIA, POZORNE SI PREČÍTAJTE TENTO NÁVOD A USCHOVAJTE HO NA NESKORŠIE POUŽITIE.

#### DETAILNÉ BEZPEČNOSTNÉ PREDPISY

DETAILNÉ PREDPISY TÝKAJÚCE SA BEZPEČNEJ PRÁCE S EXCENTRICKOU BRÚSKOU

Pri brúsení drevených a kovových plôch, napr. natieraných farbami s prímiesou olova, môžu vzniknúť škodlivé/toxické prachy. Kontakt alebo vdychovanie takéhoto prachu môže ohroziť zdravie obsluhujúcej osoby alebo okolostojacich osôb. Používajte vhodné osobné ochranné prostriedky ako napríklad: filtračné polomasky, ochranné okuliare. Zariadenie pripojte na odsávanie prachu.

#### SKŔR, AKO ZAČNETE BRÚSKU POUŽÍVAŤ

- Pri práci držte brúsku pevne obidvomi rukami.
- Skôr, ako brúsku zapnete, uistite sa, či sa brúsnym papierom nedotýka materiálu, ktorý má byť obrábaný.
- Pred zapnutím brúsky sa uistite, či je brúsný papier dobre upevnený.
- Nedotýkajte sa častí brúsky, ktoré sú v pohybe.
- Po vypnutí neodkladajte brúsku skôr, ako sa zastavia jej pohyblivé časti.
- Ak pri brúsení vzniká prach, používajte ochrannú masku. Prach, ktorý vzniká pri brúsení povrchov niektorých druhov dreva (napr. dubového dreva), niektorých kovov (napr. horčíka) a povrchov natieraných farbami s obsahom olova, je škodlivý. Dubový prach je karcinogénny a piliny horčíka výbušné.
- Tehotné ženy a deti nemôžu vstupovať do miestnosti, v ktorej sa brúskou odstraňuje farba obsahujúca zlúčeniny olova.
- V miestnosti, v ktorej sa brúskou odstraňuje farba obsahujúca zlúčeniny olova, je zakázané jesť, piť alebo fajčiť.

#### PRI PRÁCI S BRÚSKOU

- Pri práci s brúskou vždy používajte slúchadlá na ochranu sluchu a ochranný respirátor.
- Brúška nie je vhodná na prácu na mokro.
- Pri práci s brúskou nad hlavou obsluhujúcej osoby používajte chrániče očí alebo ochranné okuliare.
- Pri práci nevyvíjajte na brúsku príliš veľký tlak, tento by mohol spôsobiť zastavenie brúsky.

#### SPRÁVNA MANIPULÁCIA A PREVÁDZKA AKUMULÁTOROV:

- Proces nabíjania akumulátora by mal prebiehať pod kontrolou používateľa.
- Vyhýbajte sa nabíjaniu akumulátora pri teplote pod 0 °C.
- **Akumulátory nabíjajte len nabíjačkou odporúčanou výrobcom.** Použitím nabíjačky určenej na nabíjanie iného typu akumulátorov môže vzniknúť riziko požiaru.
- **V čase, keď sa akumulátor nepoužíva, je potrebné ho uchovávať v bezpečnej vzdialenosti od kovových predmetov ako kancelárske spinky, mince, kľúče, klince, skrutky alebo iné malé kovové súčiastky, ktoré môžu vytvoriť skrat na kontaktoch akumulátora.** Skrat kontaktov akumulátora môže spôsobiť popálenie alebo požiar.

- **V prípade poškodenia a/alebo nesprávneho používania akumulátora môže dôjsť k unikaniu výparov. Miestnosť vyvetrajte a v prípade problémov kontaktujte lekára.** Výpary môžu poškodiť dýchacie cesty.
- **V extrémnych podmienkach môže dôjsť k úniku kvapaliny z akumulátora. Kvapalina vytekajúca z akumulátora môže spôsobiť podráždenia alebo popáleniny. Ak skonstatujete únik kvapaliny, postupujte nasledovným spôsobom:**
  - kvapalinu starostlivo utrite handričkou. Vyhýbajte sa kontaktu kvapaliny s pokožkou alebo očami.
  - ak dôjde ku kontaktu kvapaliny s pokožkou, príslušné miesto na tele okamžite opláchnite hojným množstvom čistej vody, prípadne kvapalinu zneutralizujte pomocou slabej kyseliny ako citrónová šťava alebo ocot.
  - ak sa kvapalina dostane do očí, okamžite ich vypláchnite veľkým množstvom čistej vody, minimálne počas 10 minút a vyhľadajte lekársku pomoc.

• **Nepoužívajte akumulátor, ktorý je poškodený alebo modifikovaný.** Poškodené alebo modifikované akumulátory sa môžu správať nepredvídateľne a viesť k požiaru, výbuchu alebo k nebezpečenstvu zranení.

#### • Akumulátor nevystavujte pôsobeniu vlhkosti alebo vody.

• Akumulátor vždy udržiavajte v bezpečnostnej vzdialenosti od tepelného zdroja. Nie je dovolené nechávať ho dlhší čas v prostredí s vysokou teplotou (na miestach s priamym slnečným svetlom, v blízkosti ohrievačov alebo na miestach s teplotou nad 50°C).

• **Akumulátor nevystavujte pôsobeniu ohňa ani príliš vysokej teploty.** Vystavovanie pôsobeniu ohňa alebo teploty nad 130 °C môže spôsobiť výbuch.

**POZOR!** Teplota 130 °C môže byť uvedená ako 265 °F.

• **Dodržiavajte všetky pokyny na nabíjanie, akumulátor nenabíjajte pri teplote prekračujúcej rozsah uvedený v tabuľke menovitých údajov v návode na obsluhu.** Nesprávne nabíjanie alebo nabíjanie pri teplote prekračujúcej uvedený rozsah môže akumulátor poškodiť a zvýšiť nebezpečenstvo požiaru.

#### OPRAVA AKUMULÁTOROV:

- **Poškodené akumulátory neopravujte.** Opravy akumulátora môže vykonávať len výrobca alebo autorizovaný servis.
- **Opotrebovaný akumulátor odovzdajte na miesto určené na recykláciu nebezpečného odpadu tohto typu.**

#### BEZPEČNOSTNÉ POKYNY TÝKAJÚCE SA NABÍJAČKY AKUMULÁTORA

- **Nabíjačku nevystavujte pôsobeniu vlhkosti alebo vody.** Preniknutie vody do nabíjačky zvyšuje riziko zranenia. Nabíjačku možno používať len vo vnútri suchých interiérov.
- Pred začatím akejkoľvek činnosti súvisiacej s údržbou alebo čistením nabíjačky ju odpojte od siete elektrického napätia.
- **Nepoužívajte nabíjačku umiestnenú na horľavom podklade (napr. papier, textil) ani v blízkosti horľavých látok.** Vzhľadom na zvýšenie teploty nabíjačky počas nabíjania hrozí nebezpečenstvo požiaru.
- **Pred použitím vždy skontrolujte stav nabíjačky, kábla a kolíka. Ak skonstatujete poškodenia – nabíjačku nepoužívajte. Nabíjačku sa nepokúšajte rozoberať.** Všetky opravy zverte autorizovanému servisnému stredisku. Nesprávne uskutočnená montáž nabíjačky môže byť príčinou úrazu elektrickým prúdom alebo požiaru.
- Deti a fyzicky, emocionálne alebo psychicky postihnuté osoby ako aj iné osoby, ktoré nemajú dostatočné skúsenosti alebo znalosti na to, aby obsluhovali nabíjačku pri dodržaní všetkých bezpečnostných zásad, by nabíjačku nemali obsluhovať bez dozoru zodpovednej osoby. V opačnom prípade hrozí nebezpečenstvo, že zariadenie bude použité nesprávne, čo môže viesť k zraneniam.

- Keď sa nabíjačka nepoužíva, treba ju odpojiť od elektrickej siete.
- Dodržiavajte všetky pokyny na nabíjanie, akumulátor nenabíjajte pri teplote prekračujúcej rozsah uvedený v tabuľke menovitých údajov v návode na obsluhu. Nesprávne nabíjanie alebo nabíjanie pri teplote prekračujúcej uvedený rozsah môže akumulátor poškodiť a zvýšiť nebezpečenstvo požiaru.



## OPRAVA NABÍJAČKY

- Poškodenú nabíjačku neopravujte. Opravy nabíjačky môže vykonávať len výrobca alebo autorizovaný servis.
- Opatrebovanú nabíjačku odovzdajte na miesto určené na recykláciu odpadu tohto typu.

**POZOR!** Zariadenie slúži na prácu v interiéri.

Napriek použitiu vo svojej podstate bezpečnej konštrukcie, používaniu bezpečnostných prostriedkov a dodatočných ochranných prostriedkov vždy existuje minimálne riziko úrazov pri práci.

Akumulátory Li-Ion môžu vytiecť, zapáliť sa alebo vybuchnúť v prípade, že sa nahrejú na vysokú teplotu alebo na nich vznikne skrat. Nie je dovolené odkladať ich v aute počas horúcich a slnečných dní. Akumulátor neotvárajte. Akumulátory Li-Ion obsahujú elektronické bezpečnostné zariadenia, ktoré v prípade poškodenia môžu spôsobiť, že akumulátor sa zapáli alebo vybuchne.

Vysvetlenie použitých piktogramov

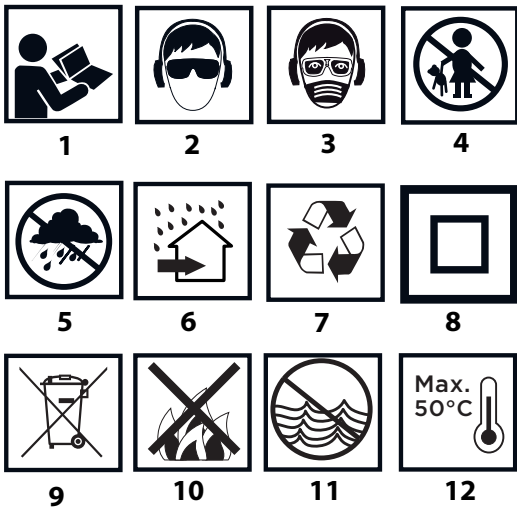

1. Prečítajte si návod na obsluhu, dodržiavajte výstrahy a bezpečnostné pokyny, ktoré sa v ňom nachádzajú.
2. Používajte ochranné okuliare a chrániče sluchu.
3. Pracujte v ochrannej maske.
4. Zabráňte prístupu detí do blízkosti zariadenia.
5. Chráňte pred dažďom.
6. Používajte v interiéroch, chráňte pred vodou a vlhkosťou.
7. Recyklácia.
8. Druhá ochranná trieda.
9. Triedený zber.
10. Články nevyhadzujte do ohňa.
11. Ohrozujú vodné prostredie.
12. Vyhýbajte sa zohriatiu nad 50 °C.

## KONŠTRUKCIA A POUŽITIE

Excentrická brúska je elektrické náradie napájané akumulátorom. Poháňaná je komutátorovým motorom na jednosmerný prúd s trvalými magnetmi. Excentrická brúska je určená na brúsenie a leštenie povrchov z dreva, kovu, plastických hmôt a iných podobných materiálov pri použití brúsneho papiera s

primeranou zrnitosťou. Oblasť jej používania sú vykonávanie opravársko-stavebných prác a všetkých prác v rámci samostatného domáceho majstrovania.

**Brúsku nepoužívajte na brúsenie materiálov obsahujúcich horčík, azbest alebo povrchov pokrytých sadrou.**

## VYSVETLIVKY KU GRAFICKEJ ČASŤI

Nasledujúce číslovanie sa vzťahuje na časti zariadenia zobrazené v grafickej časti tohto návodu.

1. Vypínač
2. Spínač
3. Vrečko na zbieranie prachu
4. Hrdlo na odvádzanie prachu
5. Brúsny disk
6. Tlačidlo na upevnenie akumulátora
7. Akumulátor
8. Nabíjačka
9. Diódy LED
10. Tlačidlo signalizácie stavu nabitia akumulátora
11. Signalizácia stavu nabitia akumulátora (LED diódy).

\* Obrázok s výrobkom sa nemusia zhodovať.

## VYSVETLIVKY POUŽITÝCH GRAFICKÝCH ZNAČIEK



UPOZORNENIE



VÝSTRAHA



MONTÁŽ/NASTAVENIA



INFORMÁCIA

## VYBAVENIE A PRÍSLUŠENSTVO

1. Vrečko na zbieranie prachu - 1 ks
2. Brúsny papier - 1 ks

## PRED UVEDENÍM DO PREVÁDZKY

### VYBERANIE / VKLADANIE AKUMULÁTORA



- Stlačte tlačidlo na upevnenie akumulátora (6) a vysuňte akumulátor (7) (obr. A).
- Nabitý akumulátor (7) vložte do otvoru v rukoväti, až do zreteľného zacvaknutia tlačidla na upevnenie akumulátora (6).

### NABÍJANIE AKUMULÁTORA



Zariadenie sa dodáva s čiastočne nabitým akumulátorom. Nabíjanie akumulátora vykonávajte pri teplote prostredia 4 °C - 40 °C. Nový alebo dlhší čas nepoužívaný akumulátor dosiahne úplnú schopnosť napájania asi po 3 - 5 cykloch nabitia a vybitia.



- Akumulátor (7) vyberte zo zariadenia (obr. A).
- Nabíjačku zapojte do zásuvky el. prúdu (230 V AC).
- Akumulátor (7) vložte do nabíjačky (8) (obr. B). Skontrolujte, či je akumulátor správne osadený (úplne zasunutý).



Po zapojení nabíjačky do zásuvky elektrického prúdu (230 V AC) sa na nabíjačke rozsvieti zelená dióda (9), ktorá informuje o pripojení k napätiu.

Po vložení akumulátora (7) do nabíjačky (8) sa na nabíjačke rozsvieti červená dióda (9), ktorá signalizuje, že prebieha proces nabíjania akumulátora.

Súčasne blikajú zelené diódy (11) stavu nabitia akumulátora v rôznom usporiadaní (pozri nasledujúci opis).

- Ak blikajú všetky diódy – znamená to vyčerpanie akumulátora a potrebu jeho nabitia.
- Blikanie dvoch diód – znamená čiastočné vybitie.



- **Blikanie jednej diódy** – znamená vysokú hladinu nabitia akumulátora.

 Po nabití akumulátora dióda (9) na nabíjačke svieti zeleným svetlom a všetky diódy stavu nabitia akumulátora (11) svietia neprerušovaným svetlom. Po istom čase (približne 15 s) diódy stavu nabitia akumulátora (11) zhasnú.

 Akumulátor by sa nemal nabíjať dlhšie ako 8 hodín. Prekročenie tohto času môže mať za následok poškodenie článkov akumulátora. Nabíjačka sa po úplnom nabití akumulátora automaticky nevypne. Zelená dióda na nabíjačke bude ďalej svietiť. Diódy stavu nabitia akumulátora po istom čase zhasnú. Pred vybratím akumulátora z otvoru v nabíjačke odpojte napájanie. Vyhýbajte sa za sebou nasledujúcim krátkym nabíjaniam. Akumulátory nedobíjajte po krátkom používaní zariadenia. Značné skrátenie času medzi potrebnými nabitiami svedčí o tom, že akumulátor je opotrebovaný a je potrebné ho vymeniť.

 Počas nabíjania sa akumulátory nahrievajú. Nezačínajte pracovať hneď po nabíjaní – počkajte, kým akumulátor nedosiahne izbovú teplotu. Zabráni sa tým poškodeniu akumulátora.

#### SIGNALIZÁCIA STAVU NABITIA AKUMULÁTORA

 Akumulátor je vybavený signalizáciou stavu nabitia akumulátora (3 LED diódy) (11). Ak chcete skontrolovať stav nabitia akumulátora, stlačte tlačidlo signalizácie stavu nabitia akumulátora (10) (obr. C). Ak svietia všetky diódy, signalizuje to vysokú hladinu nabitia akumulátora. Ak svietia dve diódy, znamená to čiastočné vybitie. Ak svieti iba jedna dióda, znamená to vyčerpanie akumulátora a potrebu jeho nabitia.

#### VÝBER BRÚSNEHO PAPIERA

 Brúsny papier s hrubšou zrnitosťou je vhodný na hrubé opracovanie väčšiny materiálov, kým papier s jemnejšou zrnitosťou sa používa pri začišťovacích prácach.

- Keď je povrch obrábaného materiálu nerovný, začnite prácu hrubozrnným papierom a pokračujte, až kým povrch nevyrovnáte.
- Potom použite papier so strednou zrnitosťou, aby ste odstránili stopy, ktoré zostali po obrábaní hrubozrnným papierom.
- Nakoniec použite jemnozrnný papier na vykonanie začišťovacej fázy.

#### NASADZOVANIE BRÚSNEHO PAPIERA

 Excentrická brúska je vybavená brúsnym diskom s tzv. suchým zipsom. Používajte iba vhodný brúsny papier (perforovaný).

- Brúsny papier priblížte k brúsnemu disku (5).
- Brúsny papier umiestnite tak, aby sa jeho otvory (a) kryli s otvormi v brúsnom disku brúsky.
- Brúsny papier pritlačte k brúsnemu disku (5) (obr. D).
- Uistite sa, či sa otvory brúsneho papiera a brúsneho disku úplne kryjú, čo zabezpečuje správne odvádzanie prachu.

#### ODVÁDZANIE PRACHU

 Excentrická brúska má vo svojej výbave pripojené vrecko na zbieranie prachu (3) na udržanie čistoty obrábaného povrchu.

- Upevňovanie vrecka na prach nasuňte (3) na hrdlo na odvádzanie prachu (4) (obr. E).
- Keď je vrecúško na prach plné, vyprázdňte ho do špeciálnej nádoby.
- Vrecúško na prach opäť nainštalujte na hrdlo na odvádzanie prachu.
- Skontrolujte pevnosť osadenia vrecúška na hrdle.

 Vrecko na prach sa odporúča vyprázdňovať už po jeho naplnení do polovice.

#### VYPRÁZDŇOVANIE VRECKA NA PRACH

 Vrecúško na prach sa nachádza v plastovom plášti. Na jeho vyprázdnenie jemne otočte doľava zadný prsteň a stiahnite ho zo

zadného plastového plášta (obr. F). Z vrecúška na prach vysypte jeho obsah. Montáž vrecúška na prach prebieha v opačnom poradí ako jeho demontáž.

## PRÁCA / NASTAVENIA

### ZAPÍNANIE / VYPÍNANIE

 Excentrická brúska má 3 rýchlosti (rozsahy rýchlosti otáčania). Ďalšie stlačenia tlačidla spínača majú za následok cyklickú zmenu rýchlosti otáčania.

Zapínanie:

 Stlačte tlačidlo spínača (2) – brúska začína pracovať s najväčšou rýchlosťou otáčania.

Opätovné stlačenie tlačidla spínača – brúska pracuje so strednou rýchlosťou otáčania.

Ďalšie stlačenie tlačidla spínača – brúska pracuje s najmenšou rýchlosťou otáčania.

Vypínanie:

Stlačte tlačidlo vypínača (1) (obr. G).

 Po každom vypnutí bez ohľadu na to, pri ktorej rýchlosti bola vypnutá, začína brúska pri opätovnom spustení pracovať v cykle 3-2-1 (od najvyššej rýchlosti otáčania po najnižšiu, ako je uvedené vyššie).

### PRÁCA S EXCENTRICKOU BRÚSKOU

- Pri práci musí byť v kontakte s obrábaným povrchom celá brúsna plocha pracovného disku.
- Brúsku zapnite a zvolte primeranú rýchlosť otáčania, primeraným tlakom ju posúvajte po obrábanom materiáli rotačnými pohybmi, priečnym alebo pozdĺžnym smerom.
- Na hrubé práce používajte brúsny papier s hrubšou zrnitosťou a na dokončovacie práce papier s jemnejšou zrnitosťou. Druh brúsneho papiera vyberajte najlepšie prostredníctvom pokusov.
- Keď končíte leštenie, znížte tlak, nadvihnite brúsku nad obrábanú plochu a až vtedy vypnite motor brúsky.

## OŠETROVANIE A ÚDRŽBA

 Skôr, ako začnete akúkoľvek činnosť súvisiacu s inštaláciou, nastavením, opravou alebo údržbou, vyberte akumulátor zo zariadenia.

### ÚDRŽBA A SKLADOVANIE

- Zariadenie sa odporúča čistiť hneď po každom jeho použití.
- Na čistenie nepoužívajte vodu ani iné kvapaliny.
- Zariadenie čistite pomocou suchej handričky alebo ho prefúkajte vzduchom stlačeným pod nízkym tlakom.
- Nepoužívajte žiadne čistiace prostriedky ani rozpúšťadlá, pretože môžu poškodiť súčiastky vyrobené z plastu.
- Pravidelne čistite vetracie otvory v plášti motora, aby nedošlo k prehriatiu zariadenia.
- V prípade, že dochádza k nadmernému iskreniu v komutátore, kontrolu stavu uhlíkových kefek motora zverte kvalifikovanej osobe.
- Zariadenie vždy skladujte na suchom mieste mimo dosahu detí.
- Zariadenie odkladajte s vybratým akumulátorom.

### VÝMENA BRÚSNEHO DISKU

- Poškodený brúsny disk (5) okamžite vymeňte.
- Odskrutkujte štyri závitky upevňujúce brúsny disk (5).
- Zložte disk a vymeňte ho.
- Zaskrutkujte upevňujúce závitky.

 Akékoľvek poruchy musia byť odstránené autorizovaným servisom výrobcu.



## TECHNICKÉ PARAMETRE

### MENOVITÉ ÚDAJE

Akumulátorová excentrická brúska	
Parameter	Hodnota
Napätie akumulátora	18 V DC
Rozsah rýchlostí otáčania pri behu naprázdno	5000/7000/9000 min <sup>-1</sup>
Rozsah kmitania pri behu naprázdno	10000/14000/18000 min <sup>-1</sup>
Amplitúda oscilácie	2,7 mm
Rozmer disku	125 mm
Rozmer brúsneho papiera	125 mm
Ochranná trieda	III
Hmotnosť	1,135 kg
Rok výroby	2017

Akumulátor systému Graphite Energy+		
Parameter	Hodnota	
<b>Akumulátor</b>	<b>58G001</b>	<b>58G004</b>
Napätie akumulátora	18 V DC	18 V DC
Typ akumulátora	Li-Ion	Li-Ion
Kapacita akumulátora	2000 mAh	4000 mAh
Rozsah okolitej teploty	4°C – 40°C	4°C – 40°C
Čas nabíjania nabíjačkou 58G002	1 h	2 h
Hmotnosť	0,400 kg	0,650 kg
Rok výroby	2017	2017

Nabíjačka systému Graphite Energy+	
Parameter	Hodnota
<b>Typ nabíjačky</b>	<b>58G002</b>
Napájacie napätie	230 V AC
Frekvencia napájania	50 Hz
Nabíjacie napätie	22 V DC
Max. prúd nabíjania	2300 mA
Rozsah okolitej teploty	4°C – 40°C
Čas nabíjania akumulátora 58G001	1 h
Čas nabíjania akumulátora 58G004	2 h
Ochranná trieda	II
Hmotnosť	0,300 kg
Rok výroby	2017



### ÚDAJE TÝKAJÚCE SA HLUČNOSTI A VIBRÁCIÍ

#### Informácie o hluku a vibráciách

Hladiny hluku, ako je hladina akustického tlaku  $L_{pA}$ , hladina akustického výkonu  $L_{WA}$  a neistota merania  $K$ , sú uvedené v ďalšej časti návodu v súlade s normou EN 60745.

Hodnoty vibrácií  $a_h$  a neistota merania  $K$  stanovené v súlade s normou EN 60745-2-1 sú uvedené nižšie.

Hladina vibrácií uvedená v tomto návode bola nameraná meracím postupom špecifikovaným normou EN 60745 a možno ju použiť na porovnanie elektrických zariadení. Možno ju tiež použiť na predbežné hodnotenie expozície vibráciám.

Uvedená hladina vibrácií je reprezentatívna pre základné

použitie elektrického zariadenia. Ak sa elektrické zariadenie používa na iné účely alebo s inými pracovnými nástrojmi, prípadne, ak sa nevykonáva jeho dostatočná údržba, hladina vibrácií sa môže zmeniť. Vyššie uvedené príčiny môžu spôsobiť zvýšenie expozície vibráciám počas celej doby práce.

Na presné ohodnotenie expozície vibráciám treba vziať do úvahy obdobia, kedy je elektrické zariadenie vypnuté alebo keď je zapnuté, ale nepracuje sa s ním. Takto môže byť celková expozícia vibráciám výrazne nižšia. Treba zaviesť dodatočné bezpečnostné opatrenia na ochranu obsluhujúcej osoby pred následkami vibrácií ako: údržba elektrického zariadenia a pracovných nástrojov, zabezpečenie primeranej teploty rúk a správna organizácia práce.

Hladina akustického tlaku:  $L_{pA} = 80,2$  dB (A)  $K=3$ dB (A)

Hladina akustického výkonu:  $L_{WA} = 91,2$  dB (A)  $K=3$ dB (A)

Hodnota zrýchlení vibrácií:  $a_h = 7,521$  m/s<sup>2</sup>  $K=1,5$  m/s<sup>2</sup>

### OCHRANA ŽIVOTNÉHO PROSTREDIA / CE

Výrobky napájané elektrickým prúdom sa nesmú likvidovať spoločne s domácim odpadom, ale majú byť odovzdané na recykláciu na určenom mieste. Informáciu o recyklácii poskytne predajca výrobku alebo miestne orgány. Opatrované elektrické a elektronické zariadenia obsahujú látky negatívne pôsobiace na životné prostredie. Zariadenie, ktoré nie je odovzdané na recykláciu, predstavuje možnú hrozbu pre životné prostredie a ľudské zdravie.

Akumulátory / batérie neodhadzujte do domáceho odpadu, nevyhadzujte ich do ohňa alebo vody. Poškodené alebo opotrebované akumulátory odovzdajte na recykláciu v súlade s aktuálnou smernicou o likvidácii akumulátorov a batérií.

**Li-Ion**

\* Právo na zmenu vyhradené.

„Grupa Topex Spółka z ograniczoną odpowiedzialnością” Spółka komandytowa so sídlom vo Varšave, ul. Pograniczna 2/4 (ďalej iba: „Grupa Topex”) informuje, že všetky autorské práva k obsahu tohto návodu (ďalej iba: „Návod”), v rámci toho okrem iného k jeho textu, uvedeným fotografiám, nákresom, obrázkom a k jeho štruktúre, patria výhradne spoločnosti Grupa Topex a podliehajú právnej ochrane podľa zákona zo dňa 4. februára 1994, O autorských a obdobných právach (tj. Dz. U. (Zbierka zákonov Poľskej republiky) 2006 č. 90 položka 631 v znení neskorších zmien). Kopírovanie, spracovávanie, publikovanie, úprava tohto Návodu ako celku alebo jeho jednotlivých častí na komerčné účely, bez písomného súhlasu spoločnosti Grupa Topex, sú prísne zakázané a môžu mať za následok občianskoprávne a trestnoprávne dôsledky.



## PREVOD IZVIRNIH NAVODIL AKUMULATORSKI EKSCENTRIČNI BRUSILNIK 58G014

POZOR: PRED PRIČETKOM UPORABE ELEKTRIČNEGA ORODJA JE TREBA POZORNO PREBRATI SPODNJA NAVODILA IN JIH SHRANITI ZA NADALJNJO UPORABO.

### SPECIFIČNI VARNOSTNI PREDPISI

#### SPECIFIČNI PREDPISI ZA VARNO UPORABO EKSCENTRIČNEGA BRUSILNIKA

Med brušenjem lesnih in kovinskih površin, npr. prebarvanih z barvami z dodatkom svinca, lahko pride do škodljivega/toksičnega prašenja. Stik z oziroma vdihavanje tega prahu lahko ogrozi zdravje uporabnika oz. drugih oseb v bližini. Treba je uporabljati ustrezna zaščitna sredstva kot: polmaske s filtrom, zaščitna očala. Treba je priklopiti napravo za odsesavanje prahu.

#### PRED UPORABO BRUSILNIKA

- Med uporabo je treba trdno držati brusilnik z obema rokama.
- Pred vklopom brusilnika se je treba prepričati, da se brusilnik z brusnim papirjem ne dotika obdelovanega materiala.
- Pred vklopom brusilnika se je treba prepričati, da je brusni papir popolnoma pritrjen.
- Delov brusilnika, ki se gibljejo, se ni dovoljeno dotikati.
- Brusilnika ni dovoljeno odložiti, preden se gibljivi deli ne zaustavijo.
- Treba je nositi zaščitno masko, če med brušenjem prihaja do prašenja. Prah, ki nastane med brušenjem površin nekaterih vrst lesa (npr. hrastovega) in kovin (npr. magnezija) in površin, prebarvanih s svinčeno barvo, je škodljiv. Hrastov prah je rakotvoren, odlomki magnezija pa eksplozivni.
- Nosečnicam in otrokom ni dovoljen dostop do prostora, v katerem se s pomočjo brusilnika odstranjuje barva, ki vsebuje svinec.
- V prostoru, v katerem se s pomočjo brusilnika odstranjuje barva, ki vsebuje svinec, ni dovoljeno piti, jesti in kaditi.

#### MED UPORABO BRUSILNIKA

- Med obratovanjem brusilnika je vedno treba nositi protihrupne naušnike in zaščitno polmasko.
- Brusilnik ni namenjen za delo v mokrem.
- Pri delu z brusilnikom nad glavo uporabnika je treba uporabljati zaščitna očala.
- Med uporabo brusilnika nanj ni dovoljeno vršiti prekomernega pritiska, ki bi lahko povzročil zaustavitev brusilnika.

#### PRAVILNA OSKRBA IN UPORABA BATERIJ

- Postopek polnjenja baterije mora uporabnik nadzirati.
- Izogibati se je treba polnjenju baterije pri temperaturah pod 0°C.
- **Baterijo je treba polniti izključno s polnilnikom, ki ga priporoča proizvajalec.** Uporaba polnilnika, namenjenega za polnjenje druge vrste baterij, lahko povzroči požar.
- **Ko se baterija ne uporablja, jo je treba hraniti ločeno od kovinskih predmetov, kot so spenjalniki papirja, kovanci, žbljji, vijaki ali drugi mali kovinski predmeti, ki lahko poškodujejo stike baterije.** Kratek stik na sponkah baterije lahko povzroči opekline ali požar.
- **V primeru poškodbe in/ali neustrezne uporabe baterije lahko pride do puščanja plinov. Prezračiti je treba prostor in se v primeru zdravstvenih težav posvetovati z zdravnikom.**

Plini lahko poškodujejo dihalne poti.

- **V ekstremnih pogojih lahko pride do izlitja tekočine iz baterije.** Tekočina, ki priteče iz baterije, lahko povzroči razdraženost ali opekline. V primeru ugotovitve uhajanja je treba postopati na naslednji način:
- tekočino previdno obrišite s kosom tkanine. Izogibajte se stiku s kožo ali očmi.
- če pride do stika tekočine s kožo, je treba dotično mesto na telesu takoj sprati z veliko količino čiste vode, eventualno nevtralizirati tekočino s pomočjo blage kisline, npr. z limoninim sokom ali kisom.
- če tekočina pride v oči, jo je treba takoj sprati z veliko količino čiste vode, najmanj 10 minut, in poiskati pomoč zdravnika.
- **Poškodovane ali spremenjene baterije ni dovoljeno uporabljati.** Poškodovane ali spremenjene baterije lahko delujejo na nepredviden način, kar lahko vodi v požar, eksplozijo ali nevarnost poškodb.
- **Baterije ni dovoljeno izpostavljati delovanju vlage ali vode.**
- Baterije ni dovoljeno držati blizu vira toplote. Ne sme se je za daljši čas puščati v okolju, v katerem vlada visoka temperatura (v prisojnih legah, blizu grelcev oz. kjerkoli, kjer temperatura presega 50°C).
- **Baterije ni dovoljeno izpostavljati delovanju ognja ali čezmerne temperature.** Izpostavitve na delovanje ognja ali temperature nad 130°C lahko povzročijo eksplozijo.

**POZOR!** Temperatura 130°C je lahko navedena kot 265°F.

- **Upoštevati je treba vsa navodila za polnjenje, baterije ni dovoljeno polniti pri temperaturi izven območja, navedenega v preglednici nazivnih podatkov v navodilih za uporabo.** Neustrezno polnjenje oziroma polnjenje pri temperaturi izven določenega območja lahko poškoduje baterijo in poveča nevarnost požara.

#### POPRAVILO BATERIJ:

- **Poškodovanih baterij ni dovoljeno popravljati.** Popravilo baterije lahko poteka le pri proizvajalcu ali v pooblaščenem servisu.
- **Izrabljeno baterijo je treba dostaviti na mesto, ki se ukvarja z odstranjevanjem nevarnih odpadkov.**

#### VARNOSTNA NAVODILA ZA POLNILNIK

- **Polnilnika ni dovoljeno izpostavljati vlagi ali vodi.** Če v polnilnik prodre voda se poveča nevarnost električnega udara. Polnilnik je mogoče uporabljati le v suhih prostorih.
- Pred pričetkom kakršnih koli vzdrževalnih dejavnosti ali čiščenja je treba polnilnik izklopiti iz omrežja.
- **Ne uporabljajte polnilnika, ki se nahaja na lahkovnetljivi podlagi (npr. papirju, tkanini) ali blizu lahkovnetljivih snovi.** Zaradi dviga temperature polnilnika med polnjenjem obstaja nevarnost požara.
- **Pred uporabo je treba vedno preveriti stanje polnilnika, kabla in vtiča.** V primeru ugotovitve poškodb – **ni dovoljeno uporabljati polnilnika. Odpiranje polnilnika ni dovoljeno.** Vsa popravila je treba zaupati pooblaščenim servisnim delavnicam. Neustrezno opravljena montaža polnilnika lahko povzroči električni udar ali požar.
- Otroci in fizično, čustveno ali psihično prizadete osebe in druge osebe, katerih izkušnje ali znanje so nezadostne za uporabo polnilnika ob upoštevanju vseh varnostnih navodil, ne smejo uporabljati polnilnika brez nadzora odgovorne osebe. V nasprotnem primeru obstaja nevarnost, da se naprava neustrezno uporablja, kar lahko povzroči poškodbe.
- **Ko polnilnik ni v rabi, ga je treba izklopiti iz električnega omrežja**
- **Upoštevati je treba vsa navodila za polnjenje, baterije ni dovoljeno polniti pri temperaturi izven območja,**

navedenega v preglednici nazivnih podatkov v navodilih za uporabo. Neustrezno polnjenje oziroma polnjenje pri temperaturi izven določenega razpona lahko poškoduje baterijo in poveča nevarnost požara.



Uporaba brusilnika za brušenje materialov, ki vsebujejo magnezij, azbest ali katerih površina je pokrita z mavcem, ni dovoljena.

## POPRAVILO POLNILNIKA

- Poškodovanega polnilnika ni dovoljeno popravljati. Popravilo polnilnika lahko poteka le pri proizvajalcu ali v pooblaščenem servisu.
- Izrabljen polnilnik je treba dostaviti na mesto, ki se ukvarja z odstranjevanjem te vrste odpadkov.

**POZOR!** Naprava je namenjena delu v notranjosti prostorov.

Navkljub uporabi varno zasnovane konstrukcije, varovalnih sredstev in dodatnih zaščitnih sredstev vedno obstaja tveganje poškodb med delom.

Baterije Li-Ion lahko iztečejo, se vžgejo ali eksplodirajo, če so segrete na visoko temperaturo ali v kratkem stiku. Ni jih dovoljeno hraniti v avtomobilih med vročimi in sončnimi dnevi. Baterije ni dovoljeno odpirati. Baterije Li-Ion vsebujejo zaščitne elektronske elemente, ki v primeru poškodbe lahko povzročijo vžig ali eksplozijo baterije.

Pojasnilo uporabljenih simbolov

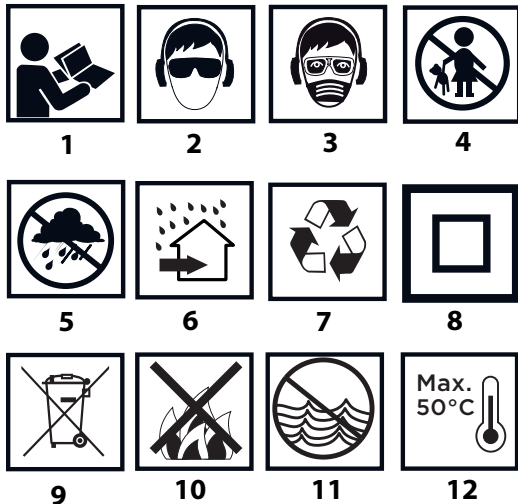

1. Preberi navodila, upoštevaj v njih navedena varnostna opozorila in pogoje!
2. Uporabljajte zaščitna očala in zaščito proti hrupu.
3. Uporabljalj zaščitno masko.
4. Otrokom ne pustite, da pridejo v stik z orodjem.
5. Varujte pred dežjem.
6. Uporabljajte v notranjosti, varujte pred vodo in vlago.
7. Reciklaža.
8. Drugi razred zaščite
9. Selektivno zbiranje.
10. Ne vreči v ogenj.
11. Nevarnost za vodno okolje.
12. Ne segreti nad 50°C.

## ZGRADBA IN NAMEN

Ekscentrični brusilnik je električno orodje, napajano iz baterije. Pogon predstavlja komutatorski motor stalnega toka s trajnimi magneti. Ekscentrični brusilnik je namenjen za brušenje in poliranje lesenih, kovinskih površin, površin iz umetnih snovi in podobnih materialov, z uporabo brusnega papirja z ustrežno gradacijo. Uporablja se za obnovitveno-gradbena dela in za vsa dela na področju individualnega amaterskega dela (naredi si sam).

## OPIS GRAFIČNIH STRANI

Spodnje oštevilčenje se nanaša na elemente orodja, ki so predstavljeni na grafičnih straneh pričujočih navodil.

1. Izklopno stikalo
2. Vklonno stikalo
3. Vreča za zbiranje prahu
4. Priključek za odvajanje prahu
5. Delovna plošča
6. Gumb za priklop baterije
7. Baterija
8. Polnilnik
9. Dioda (LED)
10. Tipka signalizacije stanja napolnjenosti baterije
11. Signalizacija stanja napolnitve baterije (diode LED).

\* Obstajajo lahko razlike med sliko in izdelkom.

## OPIS UPORABLJENIH GRAFIČNIH ZNAKOV



POZOR



OPOZORILO



NAMESTITEV/NASTAVITVE



INFORMACIJA

## OPREMA IN PRIBOR

1. Vreča za zbiranje prahu – 1 kos
2. Brusni papir – 1 kos

## PRIPRAVA NA UPORABO



### PRIKLOP IN ODKLOP BATERIJE

- Pritisnite gumb za pritrditev baterije (6) in odstranite baterijo (7) (slika A).
- Napolnjeno baterijo (7) vložite v vpenjalo v ročaju, dokler se ne zaskoči gumb za priklop baterije (6).

### POLNLENJE BATERIJE



Naprava je dostavljena z delno napolnjeno baterijo. Polnjenje baterije je treba izvajati v pogojih, ko je temperatura okolice 4°C - 40°C. Baterija, nova ali taka, ki dolgo ni bila rabljena, doseže optimalno moč po približno 3-5 ciklih polnjenja in praznjenja.



- Izvlecite baterijo (7) iz naprave (slika A).
- Napajalnik priključite na omrežje (230 V AC).
- Vstavite baterijo (7) v polnilnik (8) (slika B). Preverite, ali je baterija ustrezno nameščena (potisnjena do konca).





Po priklopu polnilnika v omrežje (230 V AC) zasveti zelena dioda (9) na polnilniku, ki signalizira priklop na napetost.

Po umestitvi baterije (7) v polnilnik (8) zasveti rdeča dioda (9) na polnilniku, ki signalizira, da poteka proces polnjenja baterije.

Hkrati utripajo zelene diode (11) stanja napolnite baterije v različnih kombinacijah (glej opis spodaj).

- **Utripanje vseh diod** - signalizira izpraznitev baterije in nujnost njenega polnjenja.
- **Utripanje 2 diod** - signalizira delno izpraznitev.
- **Utripanje 1 diode** - signalizira visoko raven napolnitve baterije.

 Po napolnitvi baterije dioda (9) na polnilniku sveti zeleno, vse diode stanja napolnitve baterije (11) pa neprekinjeno svetijo. Po določenem času (okrog 15s) diode stanja napolnitve baterije (11) ugasnejo.

 Baterije ni dovoljeno polniti več kot 8 ur. Prekoračitev tega časa lahko povzroči poškodbo baterijskih celic. Polnilnik se ne izklopi samodejno po popolni napolnitvi baterije. Zelena dioda na polnilniku bo svetila naprej. Diode stanja napolnitve baterije se po določenem času ugasnejo. Pred odstranitvijo baterije iz polnilnika je treba odklopiti napajanje. Izogibati se je treba zaporednim kratkim polnjenjem. Baterije ni dovoljeno dodatno polniti po kratki uporabi naprave. Znaten upad časovnega obdobja med nujnimi polnjenji kaže na to, da je baterija izrabljena in potrebna menjave.

 Med polnjenjem se baterije močno segrevajo. Ne uporabljajte naprave takoj po polnjenju – počakajte, da baterija doseže sobno temperaturo. S tem se prepreči poškodovanje baterije.

#### SIGNALIZACIJA STANJA NAPOLNITVE BATERIJE

 Baterija je opremljena s signalizacijo stanja napolnitve baterije (3 diode LED) (11). Za preveritev stanja napolnitve baterije je treba pritisniti tipko signalizacije stanja napolnitve baterije (10) (slika C). Svetenje vseh diod signalizira visok nivo napolnitve baterije. Svetenje 2 diod signalizira delno izpraznitev. Svetenje samo 1 diode kaže na izpraznitev baterije in na njeno nujno polnjenje.

#### IZBIRA BRUSNEGA PAPIRJA

 Bolj grob brusni papir je primeren za obdelavo bolj grobih materialov, medtem ko je bolj fin brusni papir primeren za zaključna dela.

- Če površina ni ravna, je treba delo pričeti z bolj grobim papirjem in nadaljevati, dokler površina ni ravna.
- Potem je treba uporabiti srednje grob papir, s katerim se odstrani sledi, ki so nastale po delu z bolj grobim papirjem.
- Za zaključek je treba uporabiti fin papir, s katerim se opravi zaključno delo.

#### NAMESTITEV BRUSNEGA PAPIRJA

 Ker je ekscentrični brusilnik opremljen z delovno ploščo s ti. velkrom, je mogoča uporaba le ustreznega brusnega papirja (perforiranega).

- Brusni papir približajte delovni plošči brusilnika (5).
- Brusni papir namestite tako, da se njegove odprtine (a) pokrivajo z odprtinami v delovni plošči brusilnika.
- Brusni papir približajte delovni plošči brusilnika (5) (slika D).
- Prepričajte se, da se odprtine na brusnem papirju in v delovni plošči popolnoma prekrivajo, kar zagotavlja ustrezno odvajanje prahu.

#### ODVAJANJE PRAHU

 Ekscentrični brusilnik je opremljen z vrečko za zbiranje prahu (3), s čimer se zagotavlja čistost obdelovane površine.

- Nataknite priključek vrečke za prah (3) na priključek za odvajanje prahu (4) (slika E).
- Vrečo potem, ko je polna, izpraznite v poseben zabojnik za prah.
- Ponovno namestite vrečo za prah na priključek za odvajanje prahu.
- Preverite, da je vreča ustrezno nameščena na priključku.

 Priporoča se praznjenje vrečke že po polovični napolnitvi.

#### IZPRAZNITEV VREČE ZA PRAH

 Vreča za prah je nameščena na plastičnem ohišju. Za njeno izpraznitev je treba zadnji kolut rahlo obrniti v levo in ga sneti z zadnjega plastičnega ohišja (slika F). Iz vreče odstranite njeno vsebino. Namestitev vreče za prah poteka v obratnem vrstnem redu od odstranitve.

## UPORABA / NASTAVITVE

### VKLOP / IZKLOP

 Ekscentrični brusilnik ima 3 hitrosti (območja vrtilne hitrosti). Naslednji pritiski vklopnega stikala povzročijo ciklično spremembo vrtilne hitrosti.

Vklop:

Pritisnite tipko vklopnega stikala (2) - brusilnik začne delo z največjo vrtilno hitrostjo.

Ponoven pritisk tipke vklopnega stikala – brusilnik deluje s srednjo vrtilno hitrostjo.

Naslednji pritisk tipke vklopnega stikala – brusilnik deluje z najnižjo vrtilno hitrostjo.

Izklop:

Pritisnite tipko vklopnega stikala (1) (slika G).

 Brusilnik po vsakem izklopu, ne glede na to pri kateri hitrosti je bil izklopljen, pri ponovnem vklopu začne delo v ciklu 3-2-1 (od najvišje do najnižje vrtilne hitrosti, kot navedeno zgoraj).

### DELO Z EKSCENTRIČNIM BRUSILNIKOM

- Celotna brusilna površina delovne plošče mora ležati na obdelovani površini.
- Vklopite brusilnik in izberite ustrezno vrtilno hitrosti, nanesite uravnotežen pritisk s premikanjem po obdelovanem materialu s krožnim gibanjem v prečni ali vzdolžni smeri.
- Za groba dela je treba uporabljati grob brusni papir, za zaključna dela pa fin brusni papir. Vrsto brusnega papirja je najbolje izbirati s poskušanjem.
- Ob koncu poliranja zmanjšajte pritisk z dvigom brusilnika nad obdelovano površino in šele takrat je mogoče izklopiti motor brusilnika.

## VZDRŽEVANJE IN HRAMBA

 Pred vsakršnimi opravili v zvezi z namestitvijo, regulacijo, popravilom ali oskrbo je treba odstraniti baterijo iz naprave.

### VZDRŽEVANJE IN HRAMBA

- Priporoča se čiščenje orodja neposredno po vsaki uporabi.
- Za čiščenje ni dovoljeno uporabljati vode ali drugih tekočin.
- Napravo je treba čistiti s pomočjo suhega kosa tkanine ali preprihati s komprimiranim zrakom z nizkim pritiskom.
- Ne uporabljajte čistilnih sredstev ali razredčil, saj ta lahko škodujejo delom iz umetnih mas.
- Redno je treba čistiti prezračevalne reže v ohišju motorja, da se prepreči pregrevanje orodja.
- V primeru, da pride do prekomernega iskrenja na komutatorju, je treba preverjanje stanja oglehni četk motorja zaupati kvalificirani osebi.
- Napravo je treba hraniti na suhem mestu in zunaj dosega otrok.
- Napravo je treba skladiščiti z odstranjeno baterijo.

### MENJAVA DELOVNE PLOŠČE

 Poškodovano delovno ploščo (5) je treba nemudoma zamenjati.

- Odvijte pritrdilne vijake delovne plošče (5).
- Odstranite in zamenjajte ploščo.
- Zategnite pritrdilne vijake.

 Vsakršne napake mora odpraviti pooblaščen servis proizvajalca.

## TEHNIČNI PARAMETRI

### NAZIVNI PODATKI

Akumulatorski ekscentrični brusilnik	
Parameter	Vrednost
Napetost baterije	18 V DC
Območje vrtilne hitrosti v jalovem teku	5000/7000/9000 min <sup>-1</sup>
Oscilacijsko območje v jalovem teku	10000/14000/18000 min <sup>-1</sup>
Amplituda oscilacije	2,7 mm
Dimenzije delovne plošče	125 mm
Velikost brusnega papirja	125 mm
Razred zaščite	III
Teža	1,135 kg
Leto izdelave	2017

Baterija sistema Graphite Energy+		
Parameter	Vrednost	
<b>Akumulator</b>	<b>58G001</b>	<b>58G004</b>
Napetost baterije	18 V DC	18 V DC
Vrsta baterije	Li-Ion	Li-Ion
Kapaciteta baterije	2000 mAh	4000 mAh
Temperaturno območje okolice	4°C – 40°C	4°C – 40°C
Čas polnjenja s polnilnikom 58G002	1 h	2 h
Teža	0,400 kg	0,650 kg
Leto izdelave	2017	2017

Polnilnik sistema Graphite Energy+	
Parameter	Vrednost
<b>Tip polnilnika</b>	<b>58G002</b>
Napetost napajanja	230 V AC
Frekvenca napajanja	50 Hz
Napetost polnjenja	22 V DC
Maks. tok polnjenja	2300 mA
Temperaturno območje okolice	4°C – 40°C
Čas polnjenja baterije 58G001	1 h
Čas polnjenja baterije 58G004	2 h
Razred zaščite	II
Teža	0,300 kg
Leto izdelave	2017



### PODATKI O HRUPU IN VIBRACIJAH

#### Informacije o hrupu in vibracijah

Ravni oddajane hrupa, kot npr. raven oddajane zvočnega pritiska  $L_{pA}$  ter raven zvočne moči  $L_{wA}$  in netočnost meritve K, so navedene v navodilih v skladu s standardom EN 60745.

Stopnja vibracij  $a_h$  in netočnost meritve K so določeni v skladu s standardom EN 60745-2-1, navedenim spodaj.

Spodaj navedena stopnja vibracij je bila izmerjena v skladu s postopkom meritve, navedenim v standardu EN 60745, in se lahko uporablja za primerjavo električnih orodij. Uporabljati jo je mogoče tudi za začetno oceno izpostavljenosti na vibracije.

Navedena raven vibracij je reprezentativna za osnovno uporabo električnega orodja. Stopnja vibracij se lahko spremeni, če se električno orodje uporablja za druge namene ali z drugimi delovnimi orodji in tudi, če ni ustrezno vzdrževano. Zgoraj navedeni vzroki so lahko razlog za povečanje izpostavljenosti na vibracije med celotnim delovnim obdobjem.

Za natančno oceno izpostavljenosti na vibracije je treba upoštevati obdobja, ko je električno orodje izklopljeno oziroma je vključeno, vendar se ne uporablja. Na ta način se lahko izkaže, da je skupna izpostavljenost na vibracije znatno nižja. Za zavarovanje uporabnika pred učinki vibracij je treba izvesti dodatne varnostne ukrepe, npr.: vzdrževanje električnega orodja in delovnega pribora, poskrbeti je treba za ustrezno temperaturo rok, ustrezno organizirati delo.

Stopnja zvočnega pritiska:  $L_{pA} = 80,2$  dB (A)  $K=3$ dB (A)

Stopnja zvočne moči:  $L_{wA} = 91,2$  dB (A)  $K=3$ dB (A)

Stopnja vibracij:  $a_h = 7,521$  m/s<sup>2</sup>  $K= 1,5$  m/s<sup>2</sup>

### VAROVANJE OKOLJA / CE



Električno napajani izdelki niso dovoljeno mešati z gospodinjskimi odpadki, ampak jih morajo odstraniti ustrezne službe. Podatki o službah za odstranitev odpadkov so na voljo pri prodajalcu ali lokalnih oblasteh. Izrabljeno električno in elektronsko orodje vsebuje okolju škodljive snovi. Orodje, ki ni oddano v reciklažo, predstavlja potencialno nevarnost za okolje in zdravje ljudi.



Akumulatorjev/baterij ni dovoljeno deponirati v gospodinjske odpadke, jih vreči v ogenj ali vodo. Poškodovane ali izrabljene baterije je treba oddati v predelavo v skladu s trenutnimi predpisi v zvezi z recikliranjem baterij in akumulatorjev.

#### Li-Ion

\* Pridržana pravica do izvajanja sprememb.

„Grupa Topex Spółka z ograniczoną odpowiedzialnością” Spółka komandytowa s sedežem v Varšavi, ul. Pograniczna 2/4 (v nadaljevanju „Grupa Topex”), sporoča, da so vse avtorske pravice v zvezi z vsebino teh navodil (v nadaljevanju „Navodila”), med drugim v zvezi z besedili, shemami, risbami, kakor tudi sestavo, izključna last Grupa Topex in so predmet zakonske zaščite v skladu z zakonom z dne 4. februarja 1994 o avtorskih pravicah in intelektualni lastnini (Ur. l. 2006 št. 90/631 s kasnejšimi spremembami). Kopiranje, obdelava, objava in spreminjanje Navodil v komercialne namene kot tudi njihovih posameznih elementov, je brez pisne odobritve Grupa Topex strogo prepovedano in lahko privede do civilne in kazenske odgovornosti.





## ORIGINALIOS INSTRUKCIJOS VERTIMAS

### AKUMULIATORINIS, EKSCENTRINIS ŠLIFUOKLIS 58G014

DĖMESIO: PRIEŠ NAUDODAMI ELEKTRINĮ ĮRANKĮ, ATIDŽIAI PERSKAITYKITE ŠIĄ INSTRUKCIJĄ IR IŠSAUGOKITE JĄ TOLIMESNIAM NAUDOJIMUI.

#### PAGRINDINĖS DARBO SAUGOS TAISYKLĖS

PAGRINDINĖS SAUGAUS DARBO SU EKSCENTRINIAIS ŠLIFUOKLIAIS TAISYKLĖS.

Šlifuojant medinius ir metalinius paviršius padengtus dažais, kurių sudėtyje yra švino, gali kilti kenksmingos arba toksiškos dulksės. Kontaktas su šiomis dulksėmis arba kvėpavimas jomis užterštu oru gali būti pavojingas dirbančiojo bei pašalinių asmenų sveikatai. Būtina naudoti asmenines apsaugos priemones, pvz., apsaugines puskaukes su filtrais, apsauginius akinius taip pat reikia prijungti dulkių nusiurbimo sistemą.

#### PRIEŠ PRADĖDAMI NAUDOTI ŠLIFUOKLĮ

- Dirbdami šlifuoeklį laikykite tvirtai, abejomis rankomis.
- Prieš įjungdami šlifuoeklį įsitinkite, kad šlifavimo popieriumi jis nesiliečia prie apdoroti numatyto ruošinio.
- Prieš įjungdami šlifuoeklį patikrinkite, ar gerai pritvirtintas šlifavimo popierius.
- Nelieskite judančių šlifuoeklio detalių.
- Nedėkite šlifuoeklio iškart, tik išjungę, palaukite kol sustos visos judančios jo detalės.
- Jeigu šlifavimo metu kyla dulksės, užsidėkite apsauginę kaukę. Šlifuojant kai kurių rūšių medienos paviršius (pvz., ažuolo medieną), kai kurių rūšių metalą (pvz., magnį) bei paviršius, padengtus dažais su švino priemaišomis kyla nuodingos dulksės. Ažuolo dulksė yra kancerogenų, o magnio dulksė yra sprogios.
- Besilaukiančioms moterims ir vaikams, patalpoje, kurioje nuo paviršių šalinami dažai su švino priemaišomis, būti draudžiama.
- Patalpoje, kurioje nuo paviršių šalinami dažai su švino priemaišomis draudžiama valgyti, gerti bei rūkyti.

#### SAUGUS DARBAS SU ŠLIFUOKLIU

- Dirbdami su šlifuoekliu, visada užsidėkite apsaugines ausines ir apsauginę puskaukę.
- Šlifuoeklis nepritaikytas šlifavimui „šlapiai“.
- Jeigu šlifuojate aukštai (iškelę įrankį virš galvos), užsidėkite apsauginius arba specialiuosius apsauginius akinius.
- Dirbdami su šlifuoekliu nespauskite jo pernelyg stipriai, dėl to šlifuoeklis gali sustoti.

#### TINKAMAS AKUMULIATORIŲ APTARNAVIMAS IR NAUDOJIMAS

- Vartotojas privalo kontroliuoti akumulatoriaus įkrovimo eigą.
- Nekraukite akumulatoriaus esant žemesnei nei 0° C temperatūrai.
- Akumulatorius, be išimties, kraukite tik gamintojų nurodytais įkrovikliais. Naudodami kito tipo akumulatoriui skirtą įkroviklį, sukelsite gaisro pavojų.
- Tuo metu, kai nenaudojate akumulatoriaus, laikykite jį atokiau nuo metalinių daiktų, pvz., sąvaržėlių, monetų, raktų, vinių, varžtų arba kitų smulkių metalinių elementų, kurie gali sukelti akumulatoriaus kontaktų trumpą jungimąsi. Dėl

akumulatoriaus kontaktų trumpo jungimosi kyla nudegimų arba gaisro pavojus.

- Dėl akumulatoriaus gedimo arba netinkamo jo naudojimo gali išsiskirti dujos. Tuo atveju išvėdinkite patalpą ir jeigu prireikia pasitarkite su gydytoju. Dujos gali sukelti kvėpavimo takų ligas.
- Dėl ekstremalių sąlygų, iš akumulatoriaus gali ištekėti elektrolitas. Iš akumulatoriaus ištekėjęs skystis gali sukelti alerginę reakciją arba nudeginti. Jeigu pastebėjote, kad ištekėjo skystis, elkitės žemiau aprašytu būdu:
  - atsargiai nuvalykite medžiagos skiaute. Venkite kontakto su oda arba akimis;
  - jeigu netyčia skystis pateko ant odos, tai suteptą vietą, nedelsdami, nuplaukite gausiu švaraus vandens kiekiu ir esant galimybei neutralizuokite skystį poveikį švelnia rūgštimi, pvz., citrinos sultimis arba actu;
  - jeigu skystis pateko į akis, tai nedelsdami plaukite jas gausiu švaraus vandens kiekiu, bent 10 minučių ir pasitarkite su gydytoju.
- Nenaudokite apgadinto arba perdaryto akumulatoriaus. Apgadinti arba perdaryti akumulatoriai gali veikti netinkamai, kelti pavojų, užsidegti, sprogti arba sužaloti.
- Saugokite akumulatorių nuo vandens ir drėgmės poveikio.
- Akumulatorių laikykite atokiau nuo ugnies. Nepalikite jo ilgesniam laikui aplinkoje, kurioje vyrauja aukšta temperatūra (saulėtose vietose, arti šildytuvų ar bet kokiose vietose, kuriose vyrauja aukštesnė nei 50o C temperatūra).
- Saugokite akumulatorių nuo ugnies bei aukštos temperatūros. Dėl ugnies arba aukštos temperatūros poveikio, aukštesnės nei 130°C akumulatorius gali sprogti.

DĖMESIO! Temperatūra 130°C gali būti nurodyta pagal farenheito skalę 265°F.

- Laikytės visų įkrovimo instrukcijų, negalima krauti akumulatoriaus aplinkoje, kurioje vyrauja aukštesnė temperatūra nei nurodyta nominalių duomenų lentelėje, esančioje pačioje aptarnavimo instrukcijoje. Dėl neteisingo įkrovimo arba neleistinos aplinkos temperatūros įkrovimo metu, viršijančios nurodytą ribą, galite sugadinti akumulatorių ir sukelti gaisro pavojų.

#### AKUMULIATORIŲ REMONTAS

- Sugedusių akumulatorių neremontuokite patys. Visus remonto darbus gali atlikti tik gamintojas arba autorizuos remonto dirbtuvės kvalifikuotas personalas.
- Susidėvėjusį akumulatorių nuneškite į specialų, už šio tipo pavojingų atliekų utilizavimą atsakingą surinkimo punktą.

#### DARBO SAUGOS INSTRUKCIJOS, SKIRTOS AKUMULIATORIAUS ĮKROVIKLIUI NAUDOJIMUI.

- Saugokite įkroviklį nuo drėgmės ir vandens poveikio. Vanduo, patekęs į įkroviklio vidų, padidina elektros smūgio pavojų. Įkrovikliu galima naudotis tik sausose patalpose.
- Prieš pradėdami įkroviklio priežiūros arba valymo darbus, būtina išjungti jį iš elektros tinklo lizdo.
- Nenaudokite įkroviklio, padėto ant degaus pagrindo (pvz., popieriaus, tekstilės) ir arti degių medžiagų. Įkrovimo proceso metu, įkroviklio temperatūra labai pakyla ir dėl to kyla gaisro pavojus.
- Kiekvieną kartą, prieš naudodami patikrinkite paties įkroviklio, jo laido ir elektros kištuko būklę. Nenaudokite įkroviklio, jeigu pastebėjote gedimą. Neardykite įkroviklio patys. Visus remonto darbus atlikite autorizuotoje remonto dirbtuvėje. Neteisingas įkroviklio surinkimas kelia elektros smūgio bei gaisro pavojų.

- Asmenims, turintiems fizinę, psichinę negalią, emocinius bei motorikos sutrikimus (taip pat ir vaikams) bei neturintiems patirties ir nežinantiems kaip naudotis įkrovikliu bei neišmanantiems, kaip laikytis darbo saugos taisyklių, negalima aptarnauti įkroviklio be atsakingo asmens arba specialisto priežiūros. Tokie asmenys įkrovikliu gali naudotis netinkamai ir dėl to susižaloti.
- Kai įkrovikliu nesinaudojama, jį būtina išjungti iš elektros įtampos tinklo.
- Laikykitės visų įkrovimo instrukcijų, negalima krauti akumulatoriaus aplinkoje, kurioje vyrauja aukštesnė temperatūra nei nurodyta nominalių duomenų lentelėje, esančioje pačioje aptarnavimo instrukcijoje. Dėl neteisingo įkrovimo arba neleistinos aplinkos temperatūros įkrovimo metu, viršijančios nurodytą ribą, galite sugadinti akumuliatorių ir sukelti gaisro pavojų.



## ĮKROVIKLIO REMONTAS

- Sugedusio įkroviklio neremontuokite patys. Visus remonto darbus gali atlikti tik gamintojas arba kvalifikuotas autorizuos remonto dirbtuvės personalas.
- Susidėvėjusį įkroviklį nuneškite į specialų, už šio tipo pavojingų atliekų utilizavimą atsakingą surinkimo punktą.

**DĖMESIO!** Įrenginys skirtas tik darbui patalpų viduje.

Nepaisant saugios įrankio konstrukcijos, apsauginių elementų ir papildomų apsaugos priemonių naudojimo, darbo metu išlieka pavojus susižeisti.

Dėl trumpo jungimosi bei tuomet, kai ličio jonų akumulatorius labai įkaista, jis gali ištekėti, užsidegti arba sprogti. Nelaikykite jo automobilyje karštomis, saulėtomis dienomis. Neardykite akumulatoriaus. Ličio jonų akumulatoriai turi apsauginius, elektroninius įrenginius, kuriuos pažeidus, jie gali užsidegti arba sprogti.

Naudojamų simbolinių ženklų paaiškinimas.

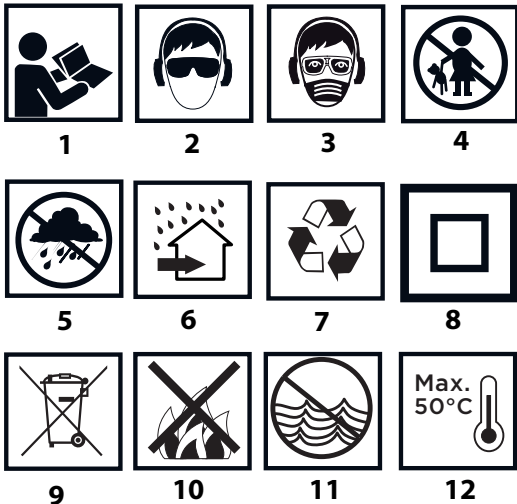

1. Perskaitykite aptarnavimo instrukciją, atkreipkite dėmesį į patarimus ir laikykitės visų joje esančių perspėjimų bei saugos nuorodų.
2. Naudokitės asmeninėmis apsaugos priemonėmis, apsauginiais akiniais, klausos apsaugos priemonėmis.
3. Užsidėkite apsauginę kaukę.
4. Neleiskite prie įrankio vaikų.
5. Saugokite nuo lietaus.
6. Naudokite tik patalpų viduje, saugokite nuo vandens ir drėgmės.
7. Antrinis perdirbimas.
8. Antra apsaugos klasė.
9. Selektyvus surinkimas.

10. Nemeskite baterijų į ugnį.
11. Kelia pavojų aplinkai, vandens telkiniams.
12. Saugokite, kad neįkaistų aukščiau nei 50°C.

## KONSTRUKCIJA IR PASKIRTIS

Ekscentrinis šlifuoכלis yra įrankis, kurio maitinimo šaltinis - akumulatoriaus energija. Įrankis varomas nuolatinės srovės komutatoriniu varikliu su nuolatiniais magnetais. Ekscentrinis šlifuoכלis yra skirtas medinių ir metalinių, plastmasinių ir kitų panašių medžiagų paviršių šlifavimui ir poliravimui, naudojant atitinkamo grūdėtumo šlifavimo popierius. Įrankio panaudojimo sritys: remonto, statybos, staliaus bei kiti mėgėjiški, meistravimo darbai.

**Nešlifaukite su šlifuoכלiu medžiagų, kurių sudėtyje yra magnio, asbesto arba jeigu jų paviršiai padengti gipsu.**

## GRAFINIŲ PUSLAPIŲ APRAŠYMAS

Numeriais pažymėti įrankio elementai atitinka šios instrukcijos grafiniuose puslapiuose pavaizduotus elementus.

1. Išjungiklis
2. Jungiklis
3. Maišelis dulkių surinkimui
4. Dulkių šalinimo vamzdelis
5. Darbinis padas
6. Akumulatoriaus tvirtinimo mygtukas
7. Akumulatorius
8. Įkroviklis
9. Diodai LED
10. Akumulatoriaus įkrovimo lygio rodiklio jungiklis
11. Akumulatoriaus įkrovimo lygio rodklis (diodai LED).

\* Tarp paveikslų ir gaminio galimas nedidelis skirtumas.

## PANAUDOTŲ GRAFINIŲ ŽENKLŲ APRAŠYMAS



DĖMESIO



ĮSPĖJIMAS



MONTAVIMAS IR NUSTATYMAI



INFORMACIJA

## KOMPLEKTAVIMAS IR PRIEDAI

1. Maišelis dulkių surinkimui - 1 vnt.
2. Šlifavimo popierius - 1 vnt.

## PASIRUOŠIMAS DARBUI

### AKUMULATORIAUS IŠĖMIMAS IR ĮDĖJIMAS

- Paspauskite akumulatoriaus tvirtinimo mygtuką (6) ir išimkite akumuliatorių (7) (pav. A).
- Įkrautą akumuliatorių (7) įstatykite į tvirtinimo lizdą rankenoje ir stumkite tol, kol pasigirs akumulatoriaus tvirtinimo mygtuko (6) spragtelėjimas.

### AKUMULATORIAUS ĮKROVIMAS

Įrankis yra tiekiamas su dalinai įkrautu akumulatoriumi. Akumuliatorių kraukite aplinkoje, kurioje vyrauja nuo 4° C iki 40° C temperatūra. Naujas ar ilgesnį laiką nenaudotas akumulatorius pilnai įsikrauna po 3 - 5 įkrovimo ir iškrovimo ciklų.

- Išimkite akumuliatorių (7) iš įrankio (pav. A).
- Įkroviklį įjunkite į elektros įtampos tinklą (230 V AC).
- Akumuliatorių (7) įstatykite į įkroviklį (8) (pav. B). Patikrinkite ar akumulatorius gerai įstatytas (įstumtas iki galo).

 Įjungus įkroviklį į elektros įtampos tinklą (**230 V AC**), užsidega žalias diodas (**9**), esantis įkroviklio korpuse, kuris įspėja, kad įtampa įjungta.

Įstačius akumuliatorių (**7**) į įkroviklį (**8**) užsidega raudonas diodas (**9**), esantis įkroviklio korpuse, kuris įspėja, kad vyksta akumuliatoriaus įkrovimo procesas.

Tuo pačiu metu, žybciojantys žali akumuliatoriaus įkrovimo lygio diodai (**11**), skirtingu eiliškumu reiškia, kad (žiūrėkite žemiau pateiktą aprašymą).

- **Žybcioja visi diodai** – įspėjimas, kad akumuliatorius visiškai išsikrovęs ir jį reikia įkrauti.
- **Žybcioja 2 diodai** – įspėjimas dėl dalinio akumuliatoriaus išsikrovimo.
- **Žybcioja 1 diodas** – įspėja dėl aukščiausio akumuliatoriaus įkrovimo lygio (pilnai įkrautas).

 Akumuliatoriui visiškai įsikrovus, diodas (**9**), esantis įkroviklio korpuse šviečia žalia spalva, o visi akumuliatoriaus įkrovimo lygio diodai (**11**) šviečia nepertraukiama šviesa (nuolat). Praėjus tam tikram laiko tarpui (apytikriai 15 s), akumuliatoriaus įkrovimo lygio diodai (**11**) užgęsta.

 **Nekraukite akumuliatoriaus ilgiau nei 8 valandas. Viršijus nurodytą įkrovimo laiką, galimas akumuliatoriaus baterijų gedimas. Pilnai įsikrovus akumuliatoriui, įkroviklis automatiškai neišsijungia. Žalios spalvos diodas, įkroviklio korpuse, šviečia toliau. Akumuliatoriaus įkrovimo lygio diodai užgęsta praėjus tam tikram laiko tarpui. Prieš išimdami akumuliatorių iš įkroviklio, išjunkite iš elektros įtampos tinklo lizdo. Venkite kelių akumuliatorių įkrovimo be pertraukos (vieno po kito). Trumpai pasinaudoję įrankiu, nekraukite akumuliatoriaus papildomai. Jeigu tarp įkrovimų laikas kaskart vis trumpesnis, reiškia, kad akumuliatorius yra išseiktas ir jį reikia pakeisti nauju.**

 Įkrovimo metu akumuliatorius labai įkaista. Nedirbkite iškart po įkrovimo, palaukite kol akumuliatorius atvės (pasieks kambario temperatūrą). Taip apsaugosite akumuliatorių nuo gedimo.

#### AKUMULIATORIAUS ĮKROVIMO LYGIO RODIKLIS

 Akumuliatorius turi įkrovimo lygio rodiklį (3 diodai LED) (**11**). Norėdami patikrinti akumuliatoriaus įkrovimo lygį, paspauskite akumuliatoriaus įkrovimo lygio rodiklio mygtuką (**10**) (pav. C). Šviečiantys visi diodai reiškia aukščiausią akumuliatoriaus įkrovimo lygį. Šviečiantys 2 diodai įspėja apie dalinį akumuliatoriaus išsikrovimą. Šviečiantis tik 1 diodas reiškia, kad akumuliatorius yra pilnai išsikrovęs ir jį reikia įkrauti.

#### ŠLIFAVIMO POPIERIAUS PRITAIKYMAS

 Stambesnio grūdėtumo šlifavimo popierius tinka didesnės daugumos medžiagų pirminiam šlifavimui, o smulkesnio grūdėtumo šlifavimo popierius skirtas baigiamajam šlifavimui, apdailai.

- Jeigu šlifuojamas paviršius yra nelygus, darbą rekomenduojame pradėti stambesnio grūdėtumo šlifavimo popieriumi ir tęsti tol, kol paviršius bus lygus.
- Toliau rekomenduojame pasirinkti vidutinio grūdėtumo šlifavimo popierių, juo pašalinami nelygumai, likę po šlifavimo stambaus grūdėtumo šlifavimo popieriumi.
- Šlifavimo pabaigoje patariame naudoti smulkaus grūdėtumo šlifavimo popierių.

#### ŠLIFAVIMO POPIERIAUS PRITVIRTINIMAS

 Šlifuko padas yra lipnus, vadinamas „varnalėša“, dėl to šlifavimo popierių galima pakeisti lengvai ir greitai. Naudokite tik tinkantį šlifavimo popierių (perforuotą).

- Šlifavimo popierių pridėkite prie darbinio pado (**5**).
- Uždėkite taip, kad jo angos (**a**) visiškai sutaptų su darbiniame pade esančiomis angomis.
- Šlifavimo popierių prispauskite prie darbinio pado (**5**) (pav. D).

- Įsitikinkite, kad šlifavimo popieriuje ir darbiniame pade esančios angos visiškai sutampa, kadangi būtent per šias angas vyksta pagrindinis, veiksmingas dulkių šalinimas.

#### DULKIŲ ŠALINIMAS

 Ekscentrinio šlifuko komplekte yra maišelis dulkėms (**3**), dėl to apdorojamas paviršius išlieka švarus.

- Dulkių maišelio (**3**) tvirtinimą įstatykite į dulkių šalinimo vamzdelį (**4**) (pav. E).
- Kai dulkių maišelis prisipildo, jame esančias dulkes iškratykite į specialią talpyklą.
- Ištuštintą dulkių maišelį vėl uždėkite ant dulkių šalinimo vamzdelio.
- Patikrinkite, ar gerai pritvirtinote maišelį prie dulkių šalinimo vamzdelio.

 Patariame, išvalykite dulkių maišelį, kai prisipildo pusė jo talpos.

#### DULKIŲ MAIŠELIO IŠVALYMAS

 Dulkių maišelis yra uždėtas ant plastmasinio korpuso. Norėdami jį išvalyti, suktelėkite į kairę pusę galinį žiedą ir nuimkite jį nuo plastmasinio korpuso galinės dalies (pav. F). Ištuštinkite dulkių maišelio turinį. Dulkių maišelis uždedamas atvirkščiu nuėmimui eiliškumu.

### DARBAS IR REGULIAVIMAS

#### ĮJUNGIMAS IR IŠJUNGIMAS

 Ekscentrinis šlifuko veikia 3 greičiais (sūkių greičio ribos). Kaskart paspaudus jungiklio mygtuką, vienas sukimosi greitis keičiamas kitu.

Įjungimas:

Paspauskite įjungimo mygtuką (**2**) – šlifuko pradeda veikti didžiausio greičio sukimo momentu.

Pakartotinas įjungimo mygtuko paspaudimas – šlifuko veikia vidutinio greičio sukimo momentu.

Sekantis įjungimo mygtuko paspaudimas – šlifuko veikia paties mažiausio greičio sukimo momentu.

Išjungimas:

Paspauskite įjungimo mygtuką (**1**) (pav. G).

 Po kiekvieno išjungimo, nesvarbu kokiu greičiu veikiantis įrankis buvo išjungtas, pakartotinai įjungtas šlifuko pradeda veikti tokiu eiliškumu 3-2-1 (nuo didžiausio sukimo momento, taip, kaip aprašyta aukščiau).

#### DARBAS SU EKSCENTRINIŲ ŠLIFUKLIU

- Šlifavimo metu, visas darbinis padas turi būti uždėtas ant apdorojamo paviršiaus.
- Šlifuko spauskite nedidele jėga, tolygiai, skersai arba išilgai, sukamaisiais judesiais slinkdami jį apdorojamu paviršiumi.
- Pirminiam šlifavimui atlikti naudokite stambesnio grūdėtumo šlifavimo popierių, o baigiamiesiems smulkesnio grūdėtumo šlifavimo popierių. Šlifavimo popieriaus rūšį geriausia pasirinkti bandant.
- Baigę šlifuoti sumažinkite šlifuko spaudimą, atitraukite jį nuo nušlifuoto paviršiaus ir tik tuomet išjunkite.

### APTARNAVIMAS IR PRIEŽIŪRA

 Prieš pradėdami bet kokius su montavimu, reguliavimu, remontu arba aptarnavimu susijusius veiksmus, iš įrankio būtinai išimkite akumuliatorių.

#### APTARNAVIMAS IR PRIEŽIŪRA

- Patariame, įrankį išvalykite po kiekvieno naudojimosi juo.
- Valymui nenaudokite vandens bei kitų skysčių.
- Gręžtuvą valykite sausu audiniu arba prapūskite suslėgto, žemo slėgio oro srautu.

- Nenaudokite jokių švaros priemonių bei tirpiklių, kadangi jie gali pažeisti detales, pagamintas iš dirbtinių medžiagų.
- Reguliariai valykite variklio korpuse esančias aušinimo angas, taip apsaugosite įrankį nuo perkaitimo.
- Pernelyg kibirkščiuojant skirstytuve, kreipkitės į kvalifikuotą specialistą, kad patikrintų variklio anglinių šepetėlių būklę.
- Įrankį visada laikykite sausoje, vaikams neprieinamoje vietoje.
- Įrankį laikykite tik su išimtu akumuliatoriumi.

## DARBINIO PADO KEITIMAS



- Apgadintą darbinį padą (5) reikia nedelsiant pakeisti.
- Išsukite darbinio pado (5) tvirtinimo varžtus.
- Nuimkite ir pakeiskite darbinį padą.
- Prisukite tvirtinimo varžtus.



Visų rūšių gedimai turi būti šalinami autorizuotose gamintojo remonto dirbtuvėse.

## TECHNINIAI DUOMENYS

### NOMINALŪS DUOMENYS

Akumulatorinis, Ekscentrinis šlifauklis	
Dydis	Vertė
Akumulatoriaus įtampa	18 V DC
Sukimosi greitis, veikiant be apkrovos	5000/7000/9000 min <sup>-1</sup>
Judesių skaičius be apkrovos	10000/14000/18000 min <sup>-1</sup>
Judesių amplitudė	2,7 mm
Pado matmenys	125 mm
Šlifavimo popieriaus matmenys	125 mm
Apsaugos klasė	III
Svoris	1,135 kg
Gamybos data	2017

Akumuliatorius Graphite Energy+ sistemoms		
Dydis	Vertė	
<b>Akumuliatorius</b>	<b>58G001</b>	<b>58G004</b>
Akumulatoriaus įtampa	18 V DC	18 V DC
Akumulatoriaus tipas	Li-Ion	Li-Ion
Akumulatoriaus talpa	2000 mAh	4000 mAh
Aplinkos temperatūros ribos	4°C – 40°C	4°C – 40°C
Įkrovimo laikas, naudojant įkroviklį 58G002	1 h	2 h
Svoris	0,400 kg	0,650 kg
Gamybos metai	2017	2017

Graphite Energy+ sistemos įkroviklis	
Dydis	Vertė
<b>Įkroviklio tipas</b>	<b>58G002</b>
Įtampa	230 V AC
Įkrovimo dažnis	50 Hz
Įkrovimo įtampa	22 V DC
Maks. įkrovimo įtampa	2300 mA
Aplinkos temperatūros ribos	4°C – 40°C

Akumulatoriaus įkrovimo laikas 58G001	1 h
Akumulatoriaus įkrovimo laikas 58G004	2 h
Apsaugos klasė	II
Svoris	0,300 kg
Gamybos metai	2017



### GARSO IR VIBRACIJOS DUOMENYS

#### Informacija apie triukšmą ir vibraciją

Duomenys apie skleidžiamo triukšmo lygį, pavyzdžiui, garso slėgio lygį  $L_{pA}$  ir garso galios lygį  $L_{WA}$  bei matavimų paklaidas K yra pateikti žemiau esančiose nuorodose, pagal standartą EN 60745.

Vibracijos pagreičio vertė  $a_h$  ir matavimo paklaidos K nustatytos pagal standartą EN 60745-2-1, žr. žemiau.

Šioje instrukcijoje nurodytas vibracijos lygis buvo išmatuotas pagal standarte EN 60745 nurodytas matavimo procedūras ir gali būti naudojamas įrankių palyginimui. Jis taip pat gali būti naudojamas ir preliminariam vibracijos poveikio vertinimui.

Nurodytas vibracijos lygis yra pakankamai tikslus, kai šis elektrinis įrankis naudojamas pagal paskirtį. Jeigu elektrinis įrankis bus naudojamas kitiems tikslams arba su kitokiais nei nurodyta darbiniais priedais taip pat nebus tinkamai prižiūrimas, vibracijos lygis gali pasikeisti. Dėl prieš tai minėtų priežasčių, vibracijos lygis, viso darbo metu gali būti didesnis nei nurodyta. Norint tiksliai įvertinti vibracijos poveikį, reikia atsižvelgti į momentus, kai įrankis išjungtas arba kai jis yra įjungtas, bet nenaudojamas darbui (veikia be apkrovos). Tokiu būdu, bendra nurodyta vertė gali būti daug mažesnė. Siekiant apsaugoti vartotoją nuo vibracijos poveikio pasekmių, būtina imtis papildomų saugos priemonių, pvz., prižiūrėti įrankį ir darbinis priedus, užtikrinti tinkamą rankų temperatūrą, teisingai organizuoti darbą.

Garso slėgio lygis:  $L_{pA} = 80,2 \text{ dB (A)}$   $K=3\text{dB (A)}$

Garso galios lygis:  $L_{WA} = 91,2 \text{ dB (A)}$   $K=3\text{dB (A)}$

Vibracijos pagreičio vertė:  $a_h = 7,521 \text{ m/s}^2$   $K=1,5 \text{ m/s}^2$

### APLINKOS APSAUGA IR CE



Elektrinių gaminių negalima mesti kartu su buitėmis atliekomis, juos reikia atiduoti į atitinkamą atliekų perdirbimo įmonę. Informacijos apie atliekų perdirbimą kreiptis į pardavėją arba vietos valdžios institucijas. Susidėvėję elektriniai ir elektroniniai prietaisai turi gamtai kenksmingų medžiagų. Antriniam perdirbimui neatiduoti prietaisai kelia pavojų aplinkai ir žmonių sveikatai.



**Li-Ion**

Akumuliatorių / baterijų negalima mesti kartu su kitomis buitinėmis atliekomis taip pat negalima mesti į ugnį arba vandenį. Sugedusius arba išsiekvojusius akumuliatorius reikia atiduoti perdirbimui, pagal direktyvos nuostatus, dėl akumuliatorių ir baterijų utilizavimo.

\* Pasilikame teisę daryti pakeitimus.

„Grupa Topex Spółka z ograniczoną odpowiedzialnością“ Spółka komandytowa“ (toliau: „Grupa Topex“), kurios buveinė yra Varšuvoje, ul. Pograniczna 2/4 informuoja, kad visos šios instrukcijos (toliau: „instrukcija“) autorinės teisės, tai yra šioje instrukcijoje esantis tekstas, nuotraukos, schemas, paveikslai bei jų išdėstymas priklauso tik Grupa Topex ir yra saugomos pagal 1994 metais, vasario 4 dieną, dėl autorių ir gretutinių teisių apsaugos, priimtą įstatymą (t.y., nuo 2006 metų įsigaliojęs įstatymas Nr. 90, vėliau 631 su įstatymo pakeitimais). Neturint raštiško Grupa Topex sutikimo kopijuoti, perdaryti, skelbti spaudoje, keisti panaudojant komerciniams tikslams visą ar atskiras instrukcijos dalis yra griežtai draudžiama bei gresia civilinė ar baudžiamoji atsakomybė.





## INSTRUKCIJU TULKOJUMS NO ORIGINĀLVALODAS AKUMULATORA EKSCENTRA SLĪPMAŠĪNA 58G014

PIEZĪME: PIRMS IERĪCES LIETOŠANAS UZSĀKŠANAS NEPIECIEŠAMS UZMANĪGI IZLASĪT ŠO INSTRUKCIJU UN SAGLABĀT TO.

### ĪPAŠI DROŠĪBAS NOTEIKUMI

#### ĪPAŠI DROŠĪBAS NOTEIKUMI EKSCENTRA SLĪPMAŠĪNAS DROŠAM DARBAM

Slipējot koksnes vai metāla virsmas, kuras piemēram, ir krāsotas ar svīnu saturošām krāsām, var veidoties kaitīgi/toksiski putekļi. Šādu putekļu ieelpošana vai kontakts ar tiem ir bīstams lietotāja vai trešo personu veselībai. Nepieciešams lietot atbilstošus personīgās aizsardzības līdzekļus – pusmaskas, aizsargbrilles. Nepieciešams pievienot arī putekļu nosūcošu instalāciju.

#### PIRMS SLĪPMAŠĪNAS LIETOŠANAS UZSĀKŠANAS

- Lietošanas laikā slīpmašīna jātur stingri ar abām rokām.
- Pirms slīpmašīnas ieslēgšanas pārliecināties, ka slīpmašīna nepieskaras ar slīppapīru pie apstrādāšanai paredzētā materiāla.
- Pirms slīpmašīnas ieslēgšanas pārliecināties, ka slīppapīrs ir stingri piestiprināts.
- Nedrīkst pieskarties pie slīpmašīnas kustīgām daļām.
- Pēc izslēgšanas nedrīkst nolikt slīpmašīnu pirms kustīgās daļas apstāšanās.
- Jālieto aizsargmaska, ja slīpēšanas laikā veidojas putekļi. Putekļi, kas rodas slīpējot dažus koksnes veidus (piem., ozolkoku), metālus (piem., magniju) un virsmas, kas krāsotas ar svīnu saturošu krāsu, ir kaitīgi. Ozola putekļi ir kancerogēni un magnija skaidas – sprādzienbīstamas.
- Grūtniecēm un bērniem nedrīkst ienākt telpā, kur ar slīpmašīnas palīdzību tiek noņemta svina savienojumus saturošā krāsa.
- Telpā, kur ar slīpmašīnas palīdzību tiek noņemta svina savienojumus saturošā krāsa, nedrīkst ēst, dzert vai smēķēt.

#### SLĪPMAŠĪNAS LIETOŠANAS LAIKĀ

- Slīpmašīnas darbības laikā jālieto prettrokšņu austiņas un aizsargpusmaska.
- Nedrīkst izmantot slīpmašīnu t.s. slapjiem darbiem.
- Strādājot ar slīpmašīnu virs operatora galvas, lietot aizsargbrilles.
- Slīpmašīnas darbības laikā nedrīkst pārmērīgi spiest uz ierīci, jo tas var apturēt slīpmašīnas darbību.

#### PAREIZĀ AKUMULATORU APKALPOŠANA UN EKSPLUATĀCIJA

- Akumulatora lādēšanas procesam jānotiek zem lietotāja uzraudzības.
- Jāizvairās no akumulatora lādēšanas temperatūrā, kas ir zemāka par 0°C.
- **Akumulatori ir jālādē tikai ar ražotāja ieteikto lādētāju.** Izmantojot lādētāju, kas paredzēts citu akumulatoru tipu lādēšanai, var rasties ugunsgrēka risks.
- **Kad akumulators netiek izmantots, tas ir jāuzglabā drošā attālumā no tādiem metāla elementiem kā papīra skavas, monētas, atslēgas, naglas, skrūves un citiem metāla elementiem, kas var radīt īssavienojumu starp akumulatora skavām.** Akumulatora skavu īssavienojums var radīt apdegumus vai ugunsgrēku.

- **Akumulatora bojājuma un/vai neatbilstošas izmantošanas gadījumā var izdalīties gāzes.** Jāizvēdina telpa, vārguma gadījumā jāsasīnās ar ārstu. Gāzes var kaitēt elpošanas ceļiem.
- **Ekstremālos apstākļos no akumulatora var iztect šķidrums. Tas var radīt kairinājumu vai apdegumu.** Ja tiks konstatēta noplūde, jārikojas atbilstoši zemāk norādītam:
  - uzmanīgi noslaucīt šķidrumu ar auduma gabalu. Izvairīties no kontakta ar ādu vai acīm;
  - ja šķidrums saskarsies ar ādu, atbilstoša ķermeņa daļa nekavējoties ir jānoskalo ar lielu tirā ūdens daudzumu, iespēju robežās neitralizējot šķidrumu ar vieglu skābi, piem., citronsulu vai etiķi;
  - ja šķidrums nokļūst acīs, nekavējoties veikt acu skalošanu ar lielu tirā ūdens daudzumu vismaz 10 minūtes un vērsties pie ārsta.
- **Nedrīkst lietot akumulatoru, kas ir bojāts vai pārveidots.** Bojāti vai modificēti akumulatori var darboties neparedzēti, izraisot ugunsgrēku, sprādzienu vai radot ievainojumus.
- **Nedrīkst pakļaut akumulatoru mitruma vai ūdens iedarbībai.**
- Akumulators vienmēr jātur drošā attālumā no siltumavota. Nedrīkst ilgstoši atstāt akumulatoru vidē, kur ir augsta temperatūra (piem., saulē, sildītāju tuvumā vai arī tur, kur gaisa temperatūra ir augstāka par 50°C).
- **Nedrīkst pakļaut akumulatoru uguns vai pārmērīgas temperatūras iedarbībai.** Pakļaujot akumulatoru uguns vai temperatūras iedarbībai virs 130°C, var rasties sprādziens.

**UZMANĪBU!** Temperatūra 130°C var būt noteikta kā 265°F.

- **Jāievēro visi lādēšanas instrukcijas nosacījumi, nedrīkst lādēt akumulatoru temperatūrā, kas pārsniedz lietošanas instrukcijas nominālo parametru tabulā norādīto temperatūras diapazonu.** Neatbilstoša lādēšana vai lādēšana temperatūrā, kas pārsniedz noteiktu robežu, var bojāt akumulatoru un palielināt ugunsgrēka risku.

#### AKUMULATORU REMONTS

- **Nedrīkst remontēt bojātus akumulatorus.** Remontdarbus drīkst veikt tikai ražotājs vai autorizētais servisa centrs.
- **Nogādāt nolietotu akumulatoru punktā, kas nodarbojas ar šāda tipa bīstamu atkritumu utilizāciju.**

#### DROŠĪBAS NORĀDĪJUMI DARBAM AR LĀDĒTĀJU

- **Nedrīkst pakļaut lādētāju mitruma vai ūdens iedarbībai.** Ūdenim nokļūstot lādētājā, palielinās ievainojumu gūšanas risks. Lādētāju drīkst izmantot tikai sausās iekšējās telpās.
- Pirms sākt veikt jebkādas lādētāja apkopes vai tīrīšanas darbus, atslēgt lādētāju no elektrotīkla barošanas.
- **Neizmantot lādētāju, kas novietots uz viegli uzliesmojošas virsmas (piem., papīrs, audumi) vai viegli uzliesmojošu vielu tuvumā.** Pieaugot lādētāja temperatūrai lādēšanas laikā, rodas ugunsgrēka risks.
- **Pirms lietošanas katru reizi pārbaudīt lādētāja, barošanas vada un kontaktdakšas stāvokli – nelietot lādētāju bojājumu konstatēšanas gadījumā. Nemēģināt izjaukt lādētāju.** Jebkāda veida remontdarbus var veikt autorizētais servisa centrs. Neatbilstoši veikta lādētāja montāža var izraisīt elektriskās strāvas triecienu vai ugunsgrēku.
- Bez atbildīgās personas uzraudzības lādētāju nedrīkst apkalpot bērni un personas ar ierobežotām fiziskām, sensorām vai psihiskām spējām, kā arī citas personas, kurām pieredze vai zināšanas nav pietiekamas, lai apkalpotu lādētāju, ievērojot visus drošības nosacījumus. Pretējā gadījumā pastāv risks, ka ierīce tiks neatbilstoši apkalpota, rezultātā radot ievainojumus.
- **Kad lādētājs netiek izmantots, tas ir jāatslēdz no elektrotīkla.**
- **Jāievēro visi lādēšanas instrukcijas nosacījumi, nedrīkst lādēt akumulatoru temperatūrā, kas pārsniedz lietošanas**



instrukcijas nominālo parametru tabulā norādīto temperatūras diapazonu. Neatbilstoša lādēšana vai lādēšana temperatūrā, kas pārsniedz noteiktu robežu, var bojāt akumulatoru un palielināt ugunsgrēka risku.

## LĀDĒTĀJA REMONTS

- **Nedrīkst remontēt bojātu lādētāju.** Remontdarbus drīkst veikt tikai ražotājs vai autorizētais servisa centrs.
- **Nogādāt nolietotu lādētāju punktā, kas nodarbojas ar šāda tipa atkritumu utilizāciju.**

**UZMANĪBU!** Ierīce ir paredzēta izmantošanai iekštelpās.

Neskatoties uz drošu ierīces konstrukciju, kā arī drošības līdzekļu izmantošanu, vienmēr pastāv neliels risks gūt ievainojumus darba laikā.

Li-ion akumulatori var iztecēt, aizdegties vai uzsprāgt, ja tiks uzsilīti līdz augstai temperatūrai vai ja notiks issavienojums. Nedrīkst uzglabāt akumulatorus automašīnā karstās un saulainās dienās. Nedrīkst atvērt akumulatoru. Li-ion akumulatori satur elektroniskus aizsargelementus, kas bojājumu gadījumā var radīt akumulatora aizdegšanos vai uzsprāgšanu.

Izmantoto piktogrammu skaidrojums

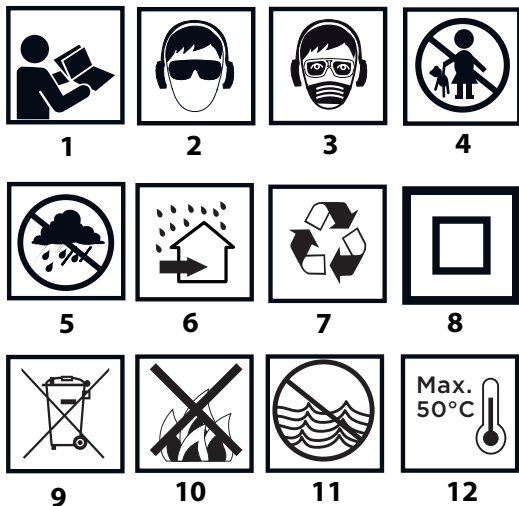

1. Izlasīt lietošanas instrukciju, ievērot tajā ietvertus brīdinājumus un drošības noteikumus
2. Lietot aizsargbrilles un dzirdes aizsargus
3. Strādāt aizsargmaskā
4. Nepieļaut bērniem pie ierīces
5. Sargāt no lietus
6. Izmantot iekštelpās, sargāt no ūdens un mitruma
7. Otrreizēja izejvielu pārstrāde
8. Otrā aizsardzības klase
9. Atkritumu dalītā vākšana
10. Nemest ugunī
11. Rada riskus ūdens videi
12. Nepieļaut uzsilšanu virs 50°C

## UZBŪVE UN PIELIETOJUMS

Ekscentra slīpmašīna ir manuālā ierīce, kas tiek barota no akumulatora. Tās piedziņu veido līdzstrāvas kolektora dzinējs ar pastāvīgiem magnētiem. Ekscentra slīpmašīna ir paredzēta koka, metāla, plastmasas un līdzīgu materiālu virsmu slīpēšanai un pūlēšanai, izmantojot atbilstošas graudainības slīppapīru. Slīpmašīnas izmanto būvniecības-remontdarbos, kā arī visa veida amatierdarbos

**Ar slīpmašīnu nedrīkst slīpēt magniju un azbestu saturošus materiālus, kā arī ar ģipsi pārklātās virsmas.**

## GRAFISKĀS DAĻAS APRAKSTS

Zemāk minētā numerācija attiecas uz tiem ierīces elementiem, kas ir aprakstīti šīs instrukcijas grafiskajā daļā.

1. Izslēdzējs
2. Slēdzis
3. Putekļu maisiņš
4. Putekļu novadišanas iscaurule
5. Darba pēda
6. Akumulatora stiprinājuma poga
7. Akumulators
8. Lādētājs
9. LED diodes
10. Akumulatora uzlādes stāvokļa indikācijas poga
11. Akumulatora uzlādes stāvokļa indikācija (LED diodes)

\* Attēls un izstrādājums var nedaudz atšķirties.

## SIMBOLU APRAKSTS

- PIEZĪME
- BRĪDINĀJUMS
- MONTĀŽA/IESTATĪJUMI
- INFORMĀCIJA

## APRĪKOJUMS UN PIEDERUMI

1. Putekļu maisiņš - 1 gab.
2. Slīppapīrs - 1 gab.

## SAGATAVOŠANĀS DARBAM

### AKUMULATORA IZŅEMŠANA/IELIKŠANA

- Nospiež akumulatora stiprinājuma pogu (6) un izņemt akumulatoru (7) (A att.).
- Ielikt uzlādētu akumulatoru (7) rokturī, līdz tiks sadzirdēts akumulatora stiprinājuma pogas (6) klikšķis.

### AKUMULATORA UZLĀDE

- Ierīce tiek piegādāta ar daļēji uzlādētu akumulatoru. Akumulatora uzlāde ir jāveic gaisa temperatūrā no 4°C līdz 40°C. Jauns akumulators vai tāds, kas ilgstoši netika izmantots, sasniegs pilnu barošanas spēju aptuveni pēc 3-5 uzlādēšanas un izlādēšanas cikliem.

- Izņemt akumulatoru (7) no ierīces (A att.).
- Ieslēgt lādētāju tīkla ligzdā (230 V AC).
- Ielikt akumulatoru (7) lādētājā (8) (B att.). Pārbaudīt, vai akumulators ir pareizi ielikts (ievietots līdz galam).

- Pēc lādētāja ieslēgšanas barošanas tīklā (230 V AC), lādētājam sāks degt zaļā diode (9), kas signalizē par sprieguma pieslēgšanu.

levietojot akumulatoru (7) lādētājā (8), lādētājam sāks degt sarkanā diode (9), kas norāda uz akumulatora lādēšanas procesu.

Aprakstu par vienlaicīgi mirgojošo akumulatora uzlādes stāvokļa indikācijas zaļo diožu (11) degšanu skat. zemāk.

- **Mirgo visas diodes** – signalizē par akumulatora izlādi un nepieciešamību to uzlādēt.
- **Mirgo 2 diodes** – signalizē par daļēju izlādi.
- **Mirgo 1 diode** – signalizē par akumulatora augstu uzlādes līmeni.

- Pēc akumulatora uzlādes degs lādētāja zaļā diode (9), bet visas akumulatora uzlādes stāvokļa indikācijas diodes (11) degs nepārtraukti. Pēc neilga laika (apt. 15 sek.) šīs diodes (11) nodzīsīs.

## DARBS/ IESTATĪJUMI



Nedrīkst lādēt akumulatoru ilgāk par 8 stundām. Pārsniedzot šo laiku, var tikt bojāti akumulatora elementi. Lādētājs neizslēgsies pēc pilnas akumulatora uzlādes. Lādētāja zaļā diode turpinās degt. Akumulatora uzlādes stāvokļa indikācijas diodes nodzīsīs pēc kāda laika. Atslēgt barošanu pirms akumulatora izņemšanas no lādētāja ligzdas. Izvairīties no secīgām īsām uzlādēm. Nav jāuzlādē akumulatori pēc ierīces īsā izmantošanas laika. Ievērojams laika samazinājums starp uzlādes reizēm norāda uz to, ka akumulators ir izlietots un tas ir jānomaina.



Uzlādes laikā akumulators uzkarst. Neveikt darbu uzreiz pēc lādēšanas – uzgaidīt, kamēr akumulators sasniegs istabas temperatūru. Tas pasargās no akumulatora bojājumiem.

### AKUMULATORA INDIKĀCIJA PAR AKUMULATORA UZLĀDES STĀVOKLI



Akumulators ir aprīkots ar akumulatora uzlādes stāvokļa indikāciju (3 LED diodes) (11). Lai pārbaudītu akumulatora uzlādes stāvokli, jānospiež akumulatora uzlādes stāvokļa indikācijas pogu (10) (C att.). Visu LED diožu degšana nozīmē akumulatora augstu uzlādes līmeni. Divu LED diožu degšana nozīmē daļēju izlādi. Tikai 1 LED diodes degšana nozīmē akumulatora izlādi un nepieciešamību to uzlādēt.

### DOBŌR PAPIERU ŚCIERNEGO



Slīppapīrs ar lielāku graudainības pakāpi ir paredzēts t.s. melnai apstrādei un atbilst lielākajai daļai materiālu, savukārt slīppapīrs ar mazāku graudainības pakāpi tiek izmantots apdares (nobeiguma) darbos.

- Kad materiāla virsma nav līdzena, vispirms to apstrādāt ar lielākas graudainības pakāpes slīppapīru un turpināt tā darīt, līdz virsma tiks izlīdzināta.
- Tad nepieciešams izmantot vidējās graudainības pakāpes slīppapīru, lai likvidētu to, kas palika pēc apstrādes ar lielākas graudainības pakāpes slīppapīru.
- Nobeigumā nepieciešams izmantot mazās graudainības pakāpes slīppapīru, lai veiktu nobeiguma darbības.

### SLĪPPAPĪRA UZLIKŠANA



Szlifierka mimośrodowa jest wyposażona w stopę roboczą z tzw. rzepem. Powinno się używać tylko odpowiedni papier ścierny (perforowany).



- Zbliżyć papier ścierny do stopy roboczej szlifierki (5).
- Umieścić papier ścierny tak, aby jego otwory (a) pokrywały się z otworami w stopie roboczej szlifierki.
- Docisnąć papier ścierny do stopy roboczej (5) (rys. D).
- Upewnić się, czy otwory w papierze ściernym i stopie roboczej w pełni pokrywają się, co zapewnia właściwe odprowadzanie pyłu.

### PUTEKĻU NOVADĪŠANA



Ekscentra slīpmašīnas komplektācijā ir pievienots putekļu maisiņš (3) apstrādājamās virsmas tīrības uzturēšanai.



- Ielikt putekļu maisiņa (3) stiprinājumu putekļu novadīšanas īscaurulē (4) (E att.).
- Pēc piepildīšanas iztukšot putekļu maisiņu speciālā tvirtnē.
- Atkārtoti uzlikt putekļu maisiņu uz putekļu novadīšanas īscaurules.
- Pārbaudīt, vai putekļu maisiņš ir stingri piestiprināts pie īscaurules.



Ieteicams, iztukšot putekļu maisiņu, kad tas ir piepildīts līdz pusei.

### PUTEKĻU MAISIŅA IZTUKŠOŠANA



Putekļu maisiņš ir novietots uz plastmasas korpusa. Lai iztukšotu maisiņu, viegli pagrieziet pa kreisi aizmugurējo gredzenu un noņemiet to no aizmugurējā plastmasas korpusa (F att.). Izņemt saturu no putekļu maisiņa. Putekļu maisiņa montāža notiek demontāžai pretējā secībā.



### IESLĒGŠANA / IZSLĒGŠANA

Ekscentra slīpmašīnai ir 3 ātrumi (griezes ātruma diapazoni). Atkārtoti spiežot uz slēdža pogu, tiek cikliski mainīts griezes ātrums.



Ieslēgšana:

Nospieš slēdža (2) pogu – slīpmašīna uzsāk darbu ar vislielāko griezes ātrumu.

Atkārtoti nospieš slēdža pogu – slīpmašīna sāk strādāt ar vidējo griezes ātrumu.

Atkārtoti nospieš slēdža pogu – slīpmašīna sāk strādāt ar vismazāko griezes ātrumu.

Izslēgšana:

Nospieš izslēdzēja (1) pogu (G att.).



Pēc katras izslēgšanas slīpmašīna uzsāk darbu ciklā "3-2-1" (no vislielākā līdz vismazākajam ātrumam – kā ir aprakstīts iepriekš) neatkarīgi no tā, kurā no ātrumiem slīpmašīna tika izslēgta.

### DARBS AR EKSCENTRA SLĪPMAŠĪNU



- Darba laikā visai darba pēdas slīpēšanas virsmai ir jāatrodas uz apstrādājamās virsmas.
- Ieslēgt slīpmašīnu un izvēlēties atbilstošu griezes ātrumu, pārvietot slīpmašīnu pa apstrādājamo materiālu, spiežot mēreni ar rotējošām kustībām šķērsvirzienā vai garenvirzienā.
- T.s. melniem darbiem izmantot slīppapīru ar lielu graudainības pakāpi, bet apdares (nobeiguma) darbiem – slīppapīru ar mazu graudainības pakāpi. Slīppapīra veidu vislabāk ir izvēlēties izmēģinājumu ceļā.
- Beidzot pulēšanu, samazināt spiedienu uz slīpmašīnu un pacelt to virs apstrādājamās virsmas, tikai tad izslēgt slīpmašīnas dzinēju.

## APKALPOŠANA UN APKOPE



Pirms veikt jebkādas darbības, kas ir saistītas ar instalēšanu, regulēšanu, remontu vai apkalpošanu, izņemt akumulatoru no ierīces.



### APKOPE UN UZGLABĀŠANA

- Ieteicams, tīrīt ierīci katru reizi pēc lietošanas.
- Tīrīšanai nedrīkst izmantot ūdeni vai jebkādas citus šķidrumus.
- Ierīce ir jātīra ar sausu auduma gabalu vai jāizpūš ar zema spiediena saspiesto gaisu.
- Neizmantot tīrīšanas līdzekļus vai šķīdinātājus, jo tie var sabojāt plastmasas daļas.
- Regulāri jātīra ventilācijas spraugas dzinēja korpusā, lai nepieļautu ierīces pārkaršanu.
- Pārmērīgas kolektora dzirksteļošanas gadījumā nodot ierīci kvalificētai personai oglekļa suku stāvokļa pārbaudei.
- Ierīce vienmēr jāuzglabā sausā, bērniem nepieejamā vietā.
- Ierīce jāuzglabā ar izņemtu akumulatoru.

### PĒDAS NOMAIŅA



Bojāta darba pēda (5) ir nekavējoties jānomaina.

- Atskrūvēt darba pēdas (5) nostiprinātājskrūves.
- Noņemt un nomainīt darba pēdu.
- Aizskrūvēt nostiprinātājskrūves.



Jebkāda veida defekti ir jānovērš ražotāja autorizētos servisa centros.

## TEHNISKIE PARAMETRI

### NOMINĀLO PARAMETRU DATI

Akumulatora ekscentra slīpmašīna	
Parametrs	Vērtība
Akumulatora spriegums	18 V DC
Griezes ātruma diapazons tukšgaitā	5000/7000/9000 min <sup>-1</sup>
Orbitālo kustību diapazons tukšgaitā	10000/14000/18000 min <sup>-1</sup>
Orbitālo kustību amplitūda	2,7 mm
Pēdas izmēri	125 mm
Slīppapīra izmēri	125 mm
Aizsardzības klase	III
Masa	1,135 kg
Ražošanas gads	2017

Graphite Energy+ sistēmas akumulators		
Parametrs	Vērtība	
<b>Akumulators</b>	<b>58G001</b>	<b>58G004</b>
Akumulatora spriegums	18 V DC	18 V DC
Akumulatora tips	Li-Ion	Li-Ion
Akumulatora kapacitāte	2000 mAh	4000 mAh
Vides temperatūras diapazons	4°C – 40°C	4°C – 40°C
Lādēšanas laiks ar lādētāju 58G002	1 h	2 h
Masa	0,400 kg	0,650 kg
Ražošanas gads	2017	2017

Graphite Energy+ sistēmas lādētājs	
Parametrs	Vērtība
<b>Lādētāja tips</b>	<b>58G002</b>
Barošanas spriegums	230 V AC
Barošanas frekvence	50 Hz
Lādēšanas spriegums	22 V DC
Maks. lādēšanas strāva	2300 mA
Vides temperatūras diapazons	4°C – 40°C
Akumulatora 58G001 lādēšanas laiks	1 h
Akumulatora 58G004 lādēšanas laiks	2 h
Elektroaizsardzības klase	II
Masa	0,300 kg
Ražošanas gads	2017



### DATI PAR TROKSNI UN VIBRĀCIJĀM

#### Informācija par troksni un vibrāciju

Tādi emitētā trokšņa līmeņi kā emitētā akustiskā spiediena līmenis  $L_{pA}$  un akustiskās jaudas līmenis  $L_{WA}$ , kā arī mērījuma neprecizitāte K ir aprakstīta zemāk saskaņā ar standartu EN 60745.

Vibrāciju vērtības  $a_h$  un mērījuma neprecizitāte K ir norādītas saskaņā ar standartu EN 60745-2-1 un aprakstītas zemāk.

Šajā instrukcijā norādītais vibrāciju līmenis ir mērīts saskaņā ar mērīšanas procedūru, kas noteikta standartā EN 60745, un var tikt izmantots elektroierīču salīdzināšanai. To var arī izmantot, lai veiktu vibrācijas ekspozīcijas sākotnējo novērtējumu.

Dotais vibrāciju līmenis ir reprezentatīvais lielums attiecībā pret elektroierīces pamatizmantošanas mērķiem. Ja ierīce tiks izmantota citiem mērķiem vai ar citiem darbinstrumentiem un netiks pietiekami labi kopta, vibrāciju līmenis var mainīties. Iepriekš minēti iemesli var palielināt vibrācijas ekspozīciju visā darba periodā.

Lai precīzi novērtētu vibrācijas ekspozīciju, jāņem vērā periodi, kad elektroierīce ir izslēgta vai ir ieslēgta, bet netiek izmantota darbam. Šādi kopējā vibrācijas ekspozīcija var kļūt ievērojami mazāka. Lai pasargātu lietotāju no vibrācijas sekām, jānodrošina tādi papildu drošības līdzekļi kā elektroierīces un darbinstrumentu apkope, atbilstoša roku temperatūra un atbilstoša darba organizācija.

Akustiskā spiediena līmenis:  $L_{pA} = 80,2$  dB (A)  $K=3$ dB (A)

Akustiskās jaudas līmenis:  $L_{WA} = 91,2$  dB (A)  $K=3$ dB (A)

Vibrāciju paātrinājuma vērtība:

$a_h = 7,521$  m/s<sup>2</sup>  $K= 1,5$  m/s<sup>2</sup>

### VIDES AIZSARDŽĪBA / CE

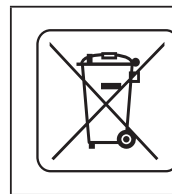

Elektroinstrumentus nedrīkst izmest kopā ar sadzīves atkritumiem. Tie ir jānodod utilizācijai attiecīgajiem uzņēmumiem. Informāciju par utilizāciju var sniegt produkta pārdevējs vai vietējie varas orgāni. Nolietotās elektriskās un elektroniskās ierīces satur videi kaitīgās vielas. Ierīce, kura netika pakļauta otrreizējai izejvielu pārstrādei, rada potenciālus draudus videi un cilvēku veselībai.



Akumulatorus/ baterijas nedrīkst izmest kopā ar sadzīves atkritumiem, mest uguni vai ūdeni. Bojāti vai nolietoti akumulatori ir jānodod pareizajai otrreizējai pārstrādei saskaņā ar spēkā esošu direktīvu par akumulatoru un bateriju utilizāciju.

\* Ir tiesības veikt izmaiņas.

„Grupa Topex Spółka z ograniczoną odpowiedzialnością” Spółka komandytowa (turpmāk „Grupa Topex”) ar galveno ofisu Varšavā, ul. Pograniczna 2/4, informē, ka visa veida autortiesības attiecībā uz dotās instrukcijas (turpmāk „Instrukcija”) saturu, tai skaitā uz tās tekstiem, samazinātām fotogrāfijām, shēmām, zīmējumiem, kā arī attiecībā uz tās kompozīciju, pieder tikai Grupa Topex, kuras ir aizsargātas ar likumu saskaņā ar 1994. gada 4. februāra „Likumu par autortiesībām un blakustiesībām” (Likumu Vēstnesis 2006 nr. 90, 631. poz. ar turpm. izm.). Visas Instrukcijas kopumā vai tās noteikto daļu kopēšana, apstrāde, publicēšana vai modificēšana komercmērķiem bez Grupa Topex rakstiskās atļaujas ir stingri aizliegta, pretējā gadījumā pārkāpējs var tikt saukts pie kriminālās vai administratīvās atbildības.



## ALGUPÄRASE KASUTUSJUHENDI TÕLGE AKUTOITEL EKSTSENTRIKLIHVIJA 58G014

TÄHELEPANU ENNE ELEKTRITÖÖRIISTAGA TÖÖTAMA ASUMIST LUGEGE HOOLIKALT LÄBI KÄESOLEV JUHEND JA HOIDKE SEE ALLES HILISEMAKS KASUTAMISEKS.

### ERIOHUTUSJUHISED

#### ERIOHUTUSJUHISED OHUTUKS TÖÖKS EKSTSENTRIKLIHVIJAGA

Pliisisaldusega värvidega värvitud puit- ja metallpindade lihvimisel võib tekkida kahjulik/mürgine tolmu. Kokkupuude sellise tolmuga või selle sissehingamine võib kahjustada seadmega töötaja või läheduses viibivate isikute tervist. Kasutage vastavat kaitsevarustust, nagu filtriga respiraator, kaitseprillid. Lülitage sisse tolmuemaldusseade.

#### ENNE LIHVIJAGA TÖÖ ALUSTAMIST

- Lihvimise ajal hoidke lihvijat kindlalt, mõlema käega.
- Enne lihvija käivitamist, veenduge, et selle lihvipaber ei puutuks vastu pinda, mida hakkate töötlemata.
- Enne lihvija käivitamist veenduge, et lihvipaber oleks kindlalt kinnitatud.
- Ärge puudutage lihvija osi, mis parasjagu liiguvad.
- Pärast lihvija väljalülitamist ärge asetage seadet käest enne, kui selle liikuvad osad on täielikult peatunud.
- Kui lihvimise ajal tekib tolmu, kasutage kaitsemaski. Lihvimise käigus tekivad teatavate puuliikide tolmu (nt tammepuidu tolmu), teatavate metallide (nt magneesiumi) tolmu ja pliiivärvidega värvitud pindade tolmu võib olla kahjulik. Tammepuidu võib tekitada vähki, magneesiumitolmu aga on plahvatusohtlik.
- Rasedad ja lapsed ei tohi viibida ruumis, kus lihvija abil eemaldatakse pliiühendeid sisaldavat värvi.
- Ruumis, kus lihvija abil eemaldatakse pliiühendeid sisaldavat värvi, ei tohi süüa, juua ega suitsetada.

#### LIHVIJAGA KASUTAMISE AJAL

- Lihvijaga lihvimise ajal kasutage alati kõrvaklappe ja respiraatorit.
- Lihvija ei ole mõeldud märgade pindade töötlemiseks.
- Kui töötate lihvijaga pinda, mis asub teie peast kõrgemal, kasutage kaitseprille.
- Lihvijaga lihvimise ajal ärge vajutage sellele liiga tugevalt. See võib põhjustada lihvija seiskumise.

#### AKUDE ÕIGE KASUTAMINE JA HOOLDAMINE

- Aku laadimise protsess peab toimuma kasutaja kontrolli all.
- Vältige aku laadimist temperatuuril alla 0 °C.
- Kasutage ainult seadme tootja soovitatud akulaadijaid.** Teist tüüpi akude laadimiseks mõeldud laadijate kasutamisel võib tekkida tulekahjuoht.
- Ajal, kui akut ei kasutata, tuleb seda hoida eemal metallesemetest, nagu kirjaklambrid, mündid, võtmed, naelad, kruvid ja muud väikesed metallidetailid, mis võiksid aku klemmid lühisesse ajada.** Aku klemmide lühühendus võib põhjustada põletuse või tulekahju.
- Vigastuste või vale kasutamise korral võib akust eralduda gaase.** Tuulutage ruum ja kaebuste korral pidage nõu arstiga. Gaasid võivad kahjustada hingamisteid.
- Ekstreemsetes tingimustes võib akust vedelik välja voolata.** Akust väljavoolanud akuedelik võib

- Pühkige vedelik ettevaatlikult riidetükiga ära. Vältige vedeliku sattumist nahale või silma.
- Kui vedelik siiski sattub nahale, loputage see koht viivitamatult rohke puhta voolava veega ning neutraliseerige vedelikujäägid mõne nõrga happega, nagu sidrunimahla või äädika.
- Kui vedelik sattub silma, loputage silma vähemalt 10 minuti jooksul rohke puhta voolava veega ning pöörduge arsti poole.
- **Ärge kasutage akut, mis on kahjustatud või deformeerunud.** Kahjustatud või deformeerunud akud võivad toimida ettearvamatul viisil, põhjustada tulekahju, plahvatust või kehavigastusi.

#### • Vältige aku kokkupuudet niiskuse või veega.

- Hoidke akut eemal soojusallikatest. Ärge jätke akut pikemaks ajaks kõrge temperatuuriga keskkonda (päikese kätte, küttekollete lähedusse või mistahes ruumi, kus temperatuur ületab 50 °C).
- **Ärge hoidke akut ega tööriista tulele liiga lähedal ega liiga kõrge temperatuuri käes.** Tulele liiga lähedale sattunud või kõrgema kui 130 °C juures olev aku või plahvatada.

**TÄHELEPANU!** Temperatuur 130 °C võib olla märgitud kui 265 °F.

- **Järgige kõiki aku laadimise juhiseid.** Ärge laadige akut temperatuuril, mis jääb väljapoole kasutusjuhendi nominaaltabelis esitatud temperatuurivahemikku. Aku nõuetele mittevastav laadimine või laadimine väljaspool määratletud temperatuurivahemikku võib kahjustada akut ja tekitada tuleohtu.

#### AKUDE REMONTIMINE:

- **Kahjustatud akusid ei tohi ise remontida.** Akut tohib remontida vaid tootja või kvalifitseeritud hooldustöökoda.
- **Kasutatud aku viige kogumispunkti, mis tegeleb seda tüüpi ohtlike jäätmete käitlemisega.**

#### AKULAADIJAGA SEOTUD OHUTUSJUHISED

- **Vältige laadija kokkupuudet niiskuse või veega.** Laadijasse sattunud vesi suurendab elektrilöögi ohtu. Laadijat võib kasutada ainult kuivades siseruumides.
- Enne mistahes hooldustööd või puhastamist lülitage laadija vooluvõrgust välja.
- **Ärge kasutage laadijat, mis on asetatud tuleohtlikule alusele (paber, tekstiil) või asub tuleohtlike ainete läheduses.** Laadija kuumeneb laadimise ajal ja võib põhjustada tulekahjuohtu.
- **Enne kasutamist kontrollige alati laadija, toitejuhtme ja pistiku seisundit.** Kahjustuste ilmnemisel ärge laadijat kasutage. Ärge üritage laadijat ise lahti võtta. Usaldage kõik parandustööd volitatud hooldusfirmale. Laadija mittenõuetekohane lahtivõtmine ja kokkupanemine võib põhjustada elektrilöögi või tulekahju ohtu.
- Laadijat ei tohi ilma vastutava isiku järelevalveta kasutada lapsed, piiratud füüsiliste, sensoorsete või vaimsete võimetega inimesed ega isikud, kellel ei ole vajalikke kogemusi või teadmisi laadija kasutamiseks kõiki turvanõudeid järgides. Vastasel juhul võib juhtuda, et seadet kasutatakse valesti ja suurene vigastuste oht.
- **Kui te laadijat ei kasuta, lülitage see vooluvõrgust välja.**
- **Järgige kõiki aku laadimise juhiseid.** Ärge laadige akut temperatuuril, mis jääb väljapoole kasutusjuhendi nominaaltabelis esitatud temperatuurivahemikku. Aku nõuetele mittevastav laadimine või laadimine väljaspool määratletud temperatuurivahemikku võib kahjustada akut ja tekitada tuleohtu.

#### LAADIJA REMONTIMINE

- **Kahjustatud laadijaid ei tohi ise remontida.** Laadijat tohib remontida vaid tootja või kvalifitseeritud hooldustöökoda.

- Kasutatud laadija viige kogumispunkti, mis tegeleb seda tüüpi ohtlike jäätmete käitlemisega.

**TÄHELEPANU!** Seade on mõeldud kasutamiseks siseruumides.

Vaatamata turvakonstruksiooni kasutamisele kogu töö vältel, turvavahendite ja lisakaitsevahendite kasutamisele, on seadmega töötamise ajal alati olemas kehavigastuste oht.

Liitium-ioonakud võivad lekkima hakata, süttida ja plahvatada, kui sattuvad liiga kõrge temperatuuri kätte või saavad mehhaanilisi vigastusi. Ärge jätke akusid palaval või päikeselisel päeval autosse. Ärge püüdke akut avada. Liitium-ioonakud sisaldavad turvaseadet, mille vigastamine võib viia aku süttimise või plahvatamiseni.

Kasutatud piktogrammide selgitused.

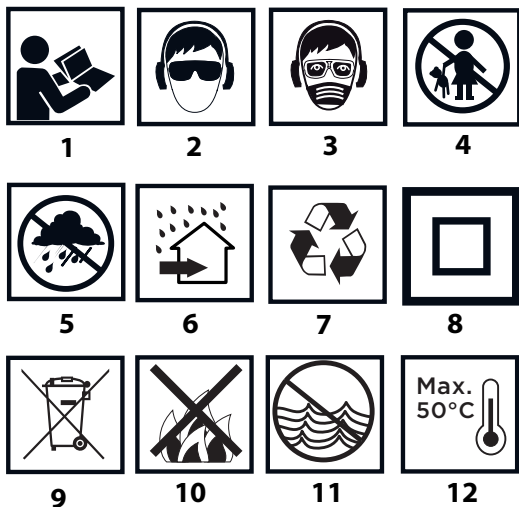

1. Lugege kasutusjuhend läbi ning järgige selles toodud hoiatusi ja ohutusjuhiseid!
2. Kasutage kaitseprille ja kõrvaklappe.
3. Kasutage kaitsemaski.
4. Ärge lubage lapsi seadme lähedusse.
5. Kaitske seadet vihma eest.
6. Kasutage seadet siseruumides, kaitske seda vihma ja niiskuse eest.
7. Ringlussevõtt
8. Teine kaitseklass
9. Kogumine liigiti
10. Ärge visake akuelemente tulle.
11. Ohustab veekeskkonda.
12. Mitte lasta kuumeneda üle 50 °C.

### EHITUS JA OTSTARVE

Ekstsentrilihvija on akutoitega elektritööriist. Seadme paneb tööle püsiv magnetitega alalisvoolu mootor. Ekstsentrilihvija on mõeldud puit- ja metallpindade, plastmaterjalide ning muude sarnaste materjalide lihvimiseks, kasutades iga materjali jaoks vastava jämedusega lihvpaberit. Seadme kasutusala on ehitus- ja remonditööd ning kõik koduses majapidamises amatöörina tehtavad sarnased tööd.



**Lihvijat on keelatud kasutada lihvijat magneesiumi või asbesti sisaldavate materjalide ning kipsiga kaetud pindade lihvimiseks.**

### JOONISTE SELGITUS

Alltoodud numeratsioon vastab käesoleva juhendi joonistel kujutatud seadme elementide numeratsioonile.

1. Väljalülitusnupp

2. Töölüliti
3. Tolmukott
4. Tolmueemaldusotsak
5. Lihvtald
6. Aku kinnitusnupp
7. Aku
8. Laadija
9. LED-dioodid
10. Aku laetuse taseme signaalnupp
11. Aku laetuse taseme signaal (LED-dioodid).

\* Võib esineda erinevusi joonise ja toote enda vahel.

### GRAAFILISTE TÄHISTE SELGITUS



TÄHELEPANU



ETTEVAATUST



PAIGALDUS / SEADISTAMINE



INFO

### VARUSTUS JA TARVIKUD

1. Tolmukogumiskott - 1 tk
2. Lihvpaber - 1 tk

### ETTEVALMISTUS TÖÖKS

#### AKU EEMALDAMINE / PAIGALDAMINE



- Vajutage aku kinnitusnupud (6) alla ja tõmmake aku (7) välja (joonis A).

- Asetage laetud aku (7) käepidemisse ja lükake kuni kuulete aku kinnitusnuppu (6) klõpsatust.

#### AKU LAADIMINE



Seadet müüakse osaliselt laetud akuga. Aku laadimine peaks toimuma väliskeskkonna temperatuuril 4 °C – 40 °C. Uus aku või aku, mida ei ole kaua kasutatud, saavutab täieliku toitevõime pärast 3 kuni 5 laadimis- ja tühjenemistsüklit.



- Eemaldage aku (7) seadmest (joonis A).
- Lülitage laadija vooluvõrgu (230 V AC) pesasse.
- Paigaldage aku (7) laadijasse (8) (joonis B). Kontrollige, kas aku asetseb õigesti (on lõpuni laadijasse lükatud).



Pärast laadija ühendamist toitevõrgu pesasse (230 V AC) süttib laadijal roheline diod (9), mis annab märku, et toide on järgi ühendatud.

Pärast aku paigutamist (7) laadijasse (8) süttib laadijal punane diod (9), mis annab märku, et aku laadimise protsess kestab.

Samal ajal põlevad eri režiimidel vilkuvad rohelised aku laetuse taseme diodid (11) (vaata kirjeldust allpool).

- **Kõik diodid põlevad vilkuvalt** – aku on tühi ja vajab laadimist.
- **Kaks diodi põlevad vilkuvalt** – aku on osaliselt tühi.
- **Üks diod põleb vilkuvalt** – aku laetuse tase on kõrge.



Kui aku on täis laetud süttib laadijal olev diod (9) roheliselt ja kõik aku laetuse taseme diodid (11) põlevad püsivalt. Teatud aja järel (u 15 s) aku laetuse taseme diodid (11) kustuvad.



Ärge laadige akut kauem kui 8 tundi. Selle aja ületamine võib põhjustada aku elementide kahjustusi. Laadija ei lülitu pärast seda, kui aku on täis laetud, automaatselt välja. Roheline diod laadijal põleb edasi. Aku laetuse taseme diodid kustuvad teatud aja möödudes. Enne aku laadijast eemaldamist lülitage laadija vooluvõrgust välja. Vältige



järjestikusi lühiajalisi laadimisi. Ärge pange akut pärast seadme lühiajalist kasutamist uuesti laadima. Ajavahemiku oluline lühenevamine kahe laadimise vahel annab märku sellest, et aku on kulunud ja see tuleb välja vahetada.



Laadimise käigus akud soojenevad. Ärge alustage tööd kohe pärast laadimist, vaid oodake, et aku jahtuks toatemperatuurini. See kaitseb akut kahjustumise eest.

## AKU LAETUSE TASEME MÄRGUIANNE



Aku on varustatud aku laetuse taseme näidikuga (3 LED-diodi) (11). Aku laetuse taseme kontrollimiseks vajutage alla aku laetuse taseme signaalnupp (10) (joonis C). Kõigi diodide süttimine näitab, et aku on täis. Kahe diodi süttimine näitab, et aku on pooltühi. Ainult ühe diodi süttimine näitab, et aku on tühi ja vajab laadimist.

## LIHVAPABERI VALIK



Jämedamaterjaline liivapaber sobib enamiku materjalide esmaseks töötlemiseks, peenematerjalist liivapaberit aga kasutatakse viimistlustööde juures.

- Kui töödeldav pind ei ole sile, alustage tööd jämedamaterjalise liivapaberiga ja jätke sellele kuni sileda pinna saavutamiseni.
- Järgnevalt kasutage keskmise teraga liivapaberit, et eemaldada jämeda liivapaberiga töötlemisel tekkinud jäägid.
- Lõpuks viimistlege pind peeneterjalise liivapaberiga.

## LIHVAPABERI PAIGALDAMINE



Ekstsentriklihvijal on takjakinnitusega tald. Kasutage vaid spetsiaalseid (aukudega) liivpabereid.



- Asetage liivpaber lihviija talle (5) alla.
- Paigaldage liivpaber nii, et selle avaused (a) kattuksid täielikult avaustega lihviija tallas.
- Vajutage liivpaber talle (5) külge kinni (joonis D).
- Veenduge, et augud liivpaberis ja avaused lihvtallas kattuksid täielikult, see tagab tolmu parema eemalejuhtimise.

## TOLMU EEMALDAMINE



Lihviijaga on kaasas seadme külge ühendatav tolmuks (3), mis aitab hoida lihvitava pinna puhtana.



- Torgake koti kinnitus tolmuksakule (4) (joonis E).
- Kui tolmuks on täielikult täis, tühjendage see spetsiaalsesse anumasse.
- Paigaldage tolmuks uuesti tolmuksakule.
- Veenduge, et kott asetseb otsakul piisavalt tihedalt.



Soovitav on tühjendada tolmuks juba siis, kui see on pooltäis.

## TOLMUKOTI TÜHJENDAMINE



Tolmuks paikneb plastkorpuses. Tolmuks tühjendamiseks keerake selle tagumist võru pisut vasakule ja libistage kott tagumisest plastkorpusest välja (joonis F). Tühjendage tolmuks. Tolmuks tühjendamine toimub vastupidises järjekorras võrreldes selle eemaldamisega.

## TÖÖ / SEADISTAMINE

### SISSELÜLITAMINE / VÄLJALÜLITAMINE



Ekstsentriklihvijal on 3 käiku (pöördekiiruse ulatust). Iga kord, kui vajutate uuesti tööüliti nuppu, muutub pöördekiirus.



Sisselülitamine:

Vajutage tööüliti (2) nuppu – lihviija alustab tööd kõige kiiremal pöördekiirusel.

Vajutage uuesti tööüliti nuppu – lihviija töötab keskmisel pöördekiirusel.

Vajutage veel kord tööüliti nuppu – lihviija töötab kõige aeglasemal pöördekiirusel.

Väljalülitamine:

Vajutage väljalülitusnupp (1) alla (joonis G).



Igal uuel käivitamisel (olenemata sellest, millise käigu juures seade välja lülitati) alustab lihviija tööd tsüklites 3-2-1 (alates kõige kiiremast kuni kõige aeglasema pöördekiiruseni).

## EKSTSENTRIKLIHVIJAGA LIHVITAMINE

- Kogu lihviija tald peab asetsema vastu töödeldavat pinda.
- Käivitage lihviija, valige sobiv pöördekiirus ja libistage seadet mõõduka tugevusega vajutades ringikujuliste liigutustega, piki- või ristisuunas mööda töödeldavat pinda.
- Robustsemate tööde jaoks kasutage jämedaterjalist, viimistlustööde jaoks aga peeneterjalist liivpaberit. Sobiva jämedusega liivpaber valige proovimise teel.
- Lihvimist lõpetades vähendage survet lihviijale, tõstes selle töödeldava pinna kohale, ning alles seejärel lülitage seadme mootor välja.

## KASUTAMINE JA HOOLDUS

Enne kui asute mistahes paigaldus-, reguleerimis-, parandus- või hooldustoimingute juurde, eemaldage seadme küljest aku.

### HOOLDAMINE JA HOIDMINE

- Soovitame puhastada seadet iga kord vahetult pärast kasutamist.
- Ärge kasutage seadme puhastamiseks vett ega muid vedelikke.
- Puhastage seadet kuiva kangatüki või nõrga suruõhujoo abil.
- Ärge kasutage puhastusvahendeid ega lahusteid, sest need võivad kahjustada seadme plastosi.
- Puhastage regulaarselt ventilatsiooniavasid mootori korpuses, et vältida seadme ülekuumenemist.
- Juhul, kui kommutaatorist lendab liigselt sädeid, laske vastava kvalifikatsiooniga isikul kontrollida mootori süsiharjade seisundit.
- Hoidke seadet kuivas, lastele kättesaamatus kohas.
- Hoiustamise ajaks võtke seadmest aku välja.

### LIHVITALLA VAHETAMINE

Kahjustatud lihvtald (5) tuleb koheselt välja vahetada.

- Keerake lahti kõik lihvtalla (5) kinnituskruidid.
- Eemaldage tald ja paigaldage uus.
- Keerake kinnituskruidid kinni.



Mistahes vead laske parandada seadme tootja volitatud hooldusfirmas.

## TEHNILISED PARAMEETRID

### NOMINAALANDMED

Akutoitel ekstsentriklihvija	
Parameeter	Väärtus
Aku pinge	18 V DC
Pöördekiiruste vahemik tühikäigul	5000/7000/9000 min <sup>-1</sup>
Vibratsiooni ulatus tühikäigul	10000/14000/18000 min <sup>-1</sup>
Vibratsiooni amplituud	2,7 mm
Talla mõõtmed	125 mm
Lihvpaberi mõõdud	125 mm
Kaitseklass	III
Kaal	1,135 kg
Tootmisaasta	2017

Graphite Energy+ süsteemi aku		
Parameeter	Väärtus	
<b>Aku</b>	<b>58G001</b>	<b>58G004</b>
Aku pingeline	18 V DC	18 V DC
Aku tüüp	Li-Ion	Li-Ion
Aku maht	2000 mAh	4000 mAh
Keskkonnamperatuuride vahemik	4°C – 40°C	4°C – 40°C
Laadimisaeg laadijaga 58G002	1 h	2 h
Kaal	0,400 kg	0,650 kg
Tootmisaasta	2017	2017

Graphite Energy+ süsteemi akulaadija	
Parameeter	Väärtus
<b>Laadija tüüp</b>	<b>58G002</b>
Toitepingeline	230 V AC
Toitesagedus	50 Hz
Laadimispingeline	22 V DC
Maksimaalne laadimisvool	2300 mA
Keskkonnamperatuuride vahemik	4°C – 40°C
Aku 58G001 laadimise aeg	1 h
Aku 58G004 laadimise aeg	2 h
Kaitseklass	II
Kaal	0,300 kg
Tootmisaasta	2017



## MÜRA JA VIBRATSIOONI PUUDUTAVAD ANDMED

### Müra ja vibratsiooni info

Käesolevas juhendis esitatud tekkiva müra tasemed, nagu helirõhutuse  $L_{pA}$  müra võimsustase  $L_{wA}$  ning mõõtemääramatus K, vastavad standardile EN 60745.

Alltoodud vibratsioonitase  $a_h$  ja mõõtemääramatus K on esitatud kooskõlas standardiga EN 60745-2-1.

Käesolevas juhendis esitatud vibratsioonitase on mõõdetud standardis EN 60745 sätestatud mõõtmisprotseduuri järgi ja seda võib kasutada elektritööriistade võrdlemisel. Seda võib kasutada ka vibratsiooniga kokkupuute esialgseks hindamiseks. Esitatud vibratsioonitase on piisavalt esinduslik tööriista tavakasutuse puhul. Kui elektritööriista kasutatakse muul viisil või koos muude töötarvikutega, samuti juhul, kui tööriista piisavalt ei hooldata, võib vibratsioonitase muutuda. Ülaltoodud põhjused võivad suurendada kokkupuudet vibratsiooniga kogu tööaja vältel.

Vibratsiooniga kokkupuute põhjalikuks hindamiseks tuleb arvesse võtta ka ajavahemikke, mil tööriist on välja lülitatud või on sisse lülitatud, aga seda ei kasutata töö tegemiseks. Nii võib vibratsiooniga kokkupuute koguväärtus olla märgatavalt väiksem. Seadmega töötaja kaitsmiseks vibratsiooni mõju eest tuleb võtta täiendavaid ohutusmeetmeid, nagu tööriista ja töötarvikute regulaarne hooldamine, käte õige temperatuuri tagamine, sobiv töökorraldus.

Helirõhutase:  $L_{pA} = 80,2 \text{ dB (A) K=3dB (A)}$

Müra võimsustase:  $L_{wA} = 91,2 \text{ dB (A) K=3dB (A)}$

Mõõdetud vibratsioonitase (tagumine käepide):

$a_h = 7,521 \text{ m/s}^2 \text{ K} = 1,5 \text{ m/s}^2$

## KESKKONNAKAITSE / CE

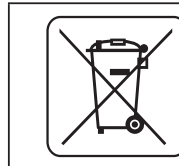

Ärge visake elektriseadmeid olmeprügi hulka, viige need käitlemiseks vastavasse asutusse. Infot toote utiliseerimise kohta annab müüja või kohalik omavalitsus. Kasutatud elektrilised ja elektroonilised seadmed sisaldavad keskkonnale ohtlikke aineid. Ümbertöötlemata seade kujutab endast ohtu keskkonnale ja inimeste tervisele.



**Li-Ion**

Ärge pange akut / patareisid olmejäätmete hulka ega visake neid tulle ega vette. Kahjustatud või kulunud akud tuleb nõuetekohaselt utiliseerida kooskõlas kehtiva akude ja patareide utiliseerimise direktiiviga.

\* Tootjal on õigus muudatusi sisse viia.

„Grupa Topex Spółka z ograniczoną odpowiedzialnością” Spółka komandytowa, asukohaga Varsasavi, ul. Pograniczna 2/4 (edaspidi: „Grupa Topex”) informeerib, et kõik käesoleva juhendiga (edaspidi: juhend), muuhulgas selle teksti, fotode, skeemide, jooniste, samuti selle ülesehitusega seotud autoriõigused kuuluvad eranditult Grupa Topex’ile ja on kaitstud 4. veebruari 1994 autoriõiguste ja muude sarnaste õiguste seadusega (vt. Seaduste ajakiri 2006 Nr 90 Lk 631 koos hilisemate muudatustega). Kogu juhendi või selle osade kopeerimine, töötlemine ja modifitseerimine kommertseesmärkidel ilma Grupa Topex’i kirjaliku loata on rangelt keelatud ning võib kaasa tuua tsiviilvastutuse ning karistuse.



## ПРЕВОД НА ИНСТРУКЦИЯТА ЗА ЕКСПЛОАТАЦИЯ НА АКУМУЛАТОРЕН ЕКСЦЕНТЪРШЛАЙФ 58G014

ВНИМАНИЕ: ПРЕДИ ПРИСТЪПВАНЕ КЪМ УПОТРЕБА НА ЕЛЕКТРОИНСТРУМЕНТА СЛЕДВА НАСТОЯЩАТА ИНСТРУКЦИЯ ВНИМАТЕЛНО ДА СЕ ПРОЧЕТЕ И ДА СЕ ПАЗИ С ЦЕЛ ПО-НАТАТЪШНО ИЗПОЛЗВАНЕ.

### ПОДРОБНИ ПРАВИЛА ЗА БЕЗОПАСНОСТ

#### СПЕЦИАЛНИ УКАЗАНИЯ ЗА БЕЗОПАСНОСТ ПРИ РАБОТА С ЕКСЦЕНТЪРШЛАЙФ

По време на шлайфане на дървени и метални повърхности, например боядисани с бои, съдържащи олово, може да се отделя вредна/токсична за здравето прах. Контакт или вдишване на такава прах може да бъде опасно за здравето на оператора или на трети лица. Трябва да използвате съответни средства за лична защита като: филтриращи полумаски, защитни очила. Трябва да свържете инсталацията за отвеждане на прах.

#### ПРЕДИ ДА ПРИСТЪПИТЕ КЪМ ИЗПОЛЗВАНЕ НА ЕКСЦЕНТЪРШЛАЙФА

- По време на използване трябва да държите ексцентършлайфа здраво с двете ръце.
- Преди да включите ексцентършлайфа, трябва да се уверите, че шкурката не допира обработвания материал.
- Преди да включите ексцентършлайфа, трябва да се уверите, че шкурката е надеждно прикрепена.
- Не бива да докосвате движещите се части на ексцентършлайфа.
- След изключване не бива да поставяте настрана ексцентършлайфа, преди движението да спре напълно.
- Трябва да използвате предпазна маска, ако по време на шлайфането се отделя прах. Отделящата се прах по време на шлайфане на някои видове дървесина (напр. дъб), някои метали (напр. магнезий) и повърхности, боядисани с оловна боя, е вредна за здравето. Прахта от дъбово дърво е канцерогенна, а магнезиевите стружки - взривоопасни.
- Бременни жени и деца не бива да влизат в помещение, в което с помощта на ексцентършлайф се отстранява боя, съдържаща съединения на оловото.
- В помещение, в което с помощта на ексцентършлайф се отстранява боя, съдържаща съединения на оловото, не бива да се яде, пие и пуши.

#### ПО ВРЕМЕ НА ИЗПОЛЗВАНЕ НА ЕКСЦЕНТЪРШЛАЙФА

- По време на работа с ексцентършлайфа винаги трябва да използвате антифони за защита на слуха и предпазна полумаска.
- Ексцентършлайфът не е подходящ за работа на мокро.
- При работа с ексцентършлайф трябва да се използват защитни очила, предпазващи от хвърчащи частици.
- При работа с ексцентършлайфа не бива да прилагате прекомерен натиск върху него, тъй като това би могло да доведе до спиране на ексцентършлайфа.

#### ПРАВИЛНО ОБСЛУЖВАНЕ И ЕКСПЛОАТАЦИЯ НА АКУМУЛАТОРИТЕ

- Процесът на зареждане на акумулатора трябва да протича под надзора на потребителя.
- Трябва да се избягва зареждане на акумулатора при температури по-ниски от 0°C.

- Акумулаторите трябва да се зареждат само със зарядното устройство, препоръчано от производителя. Използване на зарядно устройство, предназначено за зареждане на друг вид акумулатор, създава опасност от възникване на пожар.
- Когато акумулаторът не се използва, трябва да го съхранявате далеч от метални предмети като кламери, монети, ключове, гвоздеи или други малки метални предмети, които могат да предизвикат късо съединение на клемите. Късото съединение на клемите на акумулатора може да предизвика изгаряне или пожар.
- В случай на повреда и/или неправилно използване на акумулатора може да се стигне до отделяне на газове. Трябва да проветрите помещението и при наличие на оплаквания да потърсите медицинска помощ. Газовете могат да увредят дихателните пътища.
- При неблагоприятни условия от акумулатора може да изтече течност. Изтичащата от акумулатора течност може да причини дразнене или изгаряне. При констатиране на теч трябва да следвате указанията по-долу:
  - внимателно избършете течността с кърпа. Избягвайте контакт на течността с кожата или очите.
  - ако се стигне до контакт на течността с кожата, трябва веднага да промиете тези места по тялото обилно с чиста вода и евентуално да неутрализирате течността с неагресивна киселина като сок от лимон или оцет.
  - ако течността проникне в очите, незабавно трябва да ги изплакнете обилно с чиста вода в продължение на минимум 10 минути и да потърсите медицинска помощ.
- Да не се използва акумулатор, който е повреден или модифициран. Повредени или модифицирани акумулатори могат да работят по непредвидим начин и да доведат до пожар, експлозия или опасност от наранявания.
- Акумулаторът не бива да се излага на въздействието на влага или вода.
- Акумулаторът винаги трябва да се пази далеч от източници на топлина. Не оставяйте акумулатора за продължително време в среда с висока температура (на слънчеви места, в близост до отоплителни радиатори или навсякъде там, където температурата надвишава 50°C)
- Акумулаторът не бива да се излага на въздействието на огън и прекомерно висока температура. Излагането на въздействието на огън или температура над 130°C може да доведе до експлозия.

**ВНИМАНИЕ!** Температура 130°C по Целзий може да се определи като 265°F по Фаренхайт.

- Следва да се спазват всички инструкции за зареждане на акумулатора. Не бива да зареждате акумулатора при температура, надвишаваща определения обхват в таблицата с номинални данни от инструкцията за обслужване. Неправилно зареждане или зареждане при температура със стойност извън определения обхват може да причини повреда на акумулатора и да повиши опасността от възникване на пожар.

#### РЕМОНТ НА АКУМУЛАТОРИТЕ

- Ремонтът на повредени акумулатори е забранен. Ремонт на акумулатора може да бъде извършен само от производителя или от оторизиран сервиз.
- Изхабеният акумулатор трябва да бъде предаден на мястото за обезвреждане на този вид опасни отпадъци.

#### УКАЗАНИЯ ЗА БЕЗОПАСНОСТ ЗА ЗАРЯДНОТО УСТРОЙСТВО

- Зарядното устройство не бива да се излага на въздействието на влага или вода. Проникването на вода в зарядното устройство повишава опасността от токов удар. Зарядното устройство може да се използва само на закрито в сухи помещения.

- Преди да пристъпите към каквито и да било дейности по обслужване или почистване на зарядното устройство, трябва да го изключите от захранващата мрежа.
- **Не използвайте зарядното устройство, когато е поставено върху леснозапалима основа (напр. върху хартия, текстил), нито в съседство на леснозапалими вещества. С оглед повишаване на температурата на зарядното устройство по време на процеса на зареждане има опасност от възникване на пожар.**
- **Всеки път преди използване на зарядното устройство следва да проверите неговото състояние - кабела и щекера. В случай на констатирани повреди зарядното устройство да не се използва. Забранено е предприемане на опити за разглобяване на зарядното устройство. Всички ремонти трябва да се извършват от оторизиран технически сервиз. Неправилно проведен монтаж на зарядното устройство може да причини токов удар или пожар.**
- Деца и лица с физически, емоционални или психически увреждания и други лица, които нямат достатъчен опит и познания за обслужване на зарядното устройство при спазване на всички правила за безопасност, не бива да обслужват зарядното устройство без надзор на отговорно лице. В противен случай има опасност от неправилно обслужване на устройството, в резултат на което може да се стигне до наранявания.
- **Когато зарядното устройство не се използва, трябва да бъде изключено от електрическата мрежа.**
- **Следва да се спазват всички инструкции за зареждане, не бива да зареждате акумулатора при температура със стойност извън определения в таблицата с номинални стойности обхват, посочен в инструкцията за обслужване. Неправилно зареждане или зареждане при температура със стойност извън определения обхват може да причини повреда на акумулатора и да повиши опасността от възникване на пожар.**

## РЕМОНТ НА ЗАРЯДНОТО УСТРОЙСТВО

- **Ремонтът на повредени зарядни устройства е забранен. Ремонт на зарядното устройство може да бъде извършен само от производителя или от оторизиран сервиз.**
- **Извабеното зарядно устройство трябва да бъде предадено на мястото за обезвреждане на този вид отпадъци.**

**ВНИМАНИЕ!** Устройството е предназначено за работа вътре в помещенията.

Въпреки използването на безопасна по проект конструкция на устройството и използването на предпазни средства и допълнителни предпазни мерки, винаги съществува остатъчен риск от нараняване по време на работа.

Акумулаторите Li-Ion могат да протекат, да се запалят или да избухнат, ако бъдат загрети до високи температури или при късо съединение. Не бива да се съхраняват в автомобила през горещи слънчеви дни. Акумулаторът не бива да бъде отварян. Акумулаторите Li-Ion са оборудвани с електронни обезопасителни устройства, които ако бъдат повредени, могат да причинят запалване или експлозия на акумулатора.

## Обяснение на използваните пиктограми

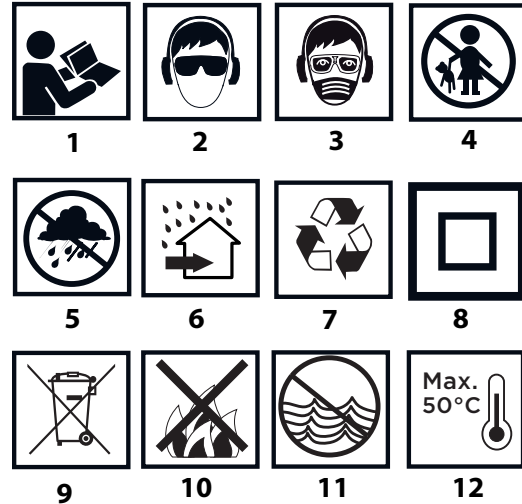

1. Прочетете инструкцията за обслужване, спазвайте съдържащите се в нея предупреждения и правила за безопасност.
2. Използвайте защитни очила и антифони.
3. Използвайте защитна маска.
4. Не допускайте децата в близост до устройството.
5. Пазете устройството от дъжд.
6. Използвайте на закрито, пазете от вода и влага.
7. Рециклиране.
8. Втори клас на защита.
9. Разделно събиране.
10. Не хвърляйте батериите в огън.
11. Опасни за водна среда.
12. Да не се допуска до загряване над 50°C.

## КОНСТРУКЦИЯ И ПРЕДНАЗНАЧЕНИЕ

Ексцентършлайфът е електрически инструмент, захранван от акумулатор. Задвижва се от комутаторен двигател за постоянен ток с постоянни магнити. Ексцентършлайфът е предназначен за шлайфане и полиране на дървени, метални, пластмасови и други подобни материали чрез използване на шкурка със съответна зърненост. Ексцентършлайфът се използва в областта на ремонтно-строителните дейности, както и всички любителски работни дейности (майсторене).

**Ексцентършлайфът не бива да се използва за шлайфане на материали, съдържащи магнезий, азбест или повърхности, покрити с гипс.**

## ОПИСАНИЕ НА ГРАФИЧНИТЕ СТРАНИЦИ

Представеното по-долу номериране се отнася за елементите на устройството, представени върху графичните страници в настоящата инструкция.

1. Бутон за изключване
2. Бутон за включване
3. Торбичка за събиране на прах
4. Накрайник за отвеждане на прах
5. Работна плоча
6. Бутон за закрепване на акумулатора
7. Акумулатор
8. Зарядно устройство
9. LED диоди
10. Бутон на сигнализацията за нивото на зареждане на акумулатора
11. Сигнализация за нивото на зареждане на акумулатора (LED диоди).

\* Между представената фигура и продукта може да има разлика.



## ОПИСАНИЕ НА ИЗПОЛЗВАНИТЕ ГРАФИЧНИ СИМВОЛИ



ВНИМАНИЕ



ПРЕДУПРЕЖДЕНИЕ



МОНТАЖ/НАСТРОЙКИ



ИНФОРМАЦИЯ

## ОБОРУДВАНЕ И АКСЕСОАРИ

1. Торбичка за събиране на прах - 1 бр.
2. Шкурка - 1 бр.

## ПОДГОТОВКА ЗА РАБОТА

### ИЗВАЖДАНЕ / ПОСТАВЯНЕ НА АКУМУЛАТОРА



- Натиснете бутон (6) и извадете акумулатора (7) (фиг. А).
- Поставете заредения акумулатор (7) в държача на ръкохватката, докато чуete щракване на бутона за закрепване на акумулатора (6).

### ЗАРЕЖДАНЕ НА АКУМУЛАТОРА



Електроинструментът се доставя с частично зареден акумулатор. Зареждането трябва да се извършва при температура на околната среда в обхват от 4°C до 40°C. Нов акумулатор или акумулатор, който не е бил употребяван дълго време, придобива пълна способност за хранване след около 3 - 5 цикъла на зареждане и разреждане.



- Извадете акумулатора (7) от инструмента (фиг. А).
- Включете зарядно устройство в контакт на хранващата мрежа (230 V AC).
- Поставете акумулатора (7) в зарядното устройство (8) (фиг. В). Проверете, дали акумулаторът е поставен правилно (пъхнат докрай).



След включване на зарядното устройство в мрежовия контакт (230 V AC) ще светне зеленият диод (9) на зарядното устройство, който сигнализира свързване към напрежението.

След поставяне на акумулатора (7) в зарядното устройство (8) ще светне червеният диод (9) на зарядното устройство, който сигнализира, че акумулаторът е в процес на зареждане.

Едновременно светят с мигаща светлина зелените диоди (11) за нивото на зареждане на акумулатора в различни комбинации (вижте описанието по-долу).

- **Всички диоди светят с мигаща светлина** - сигнализиране за изтощен акумулатор и необходимост от зареждането му.
- **2 от диодите светят с мигаща светлина** - сигнализиране за частично разреждане на акумулатора.
- **1 диод свети с мигаща светлина** - сигнализиране на високо ниво на зареждане на акумулатора.



След зареждането на акумулатора диод (9) в зарядното устройство свети със зелена светлина, а всички диоди за нивото на зареждане на акумулатора (11) светят с непрекъсната светлина. След изтичане на определено време (ок. 15 сек.) диодите за нивото на зареждане на акумулатора (11) изгасват.



Времето за зареждане на акумулатора не трябва да надвишава 8 часа. Надвишаването на това време може да причини повреда на клетките на акумулатора. Зарядното устройство няма да се изключи автоматично след пълното зареждане на акумулатора. Зеленият диод на зарядното устройство ще продължи да свети. Диодите за нивото на зареждане на акумулатора след известно време ще изгаснат. Преди да извадите акумулатора от зарядното устройство, следва да изключите зарядното от хранващия

контакт. Избягвайте кратки, следващи едно след друго зареждания. Акумулаторът не трябва да се дозарежда след кратко използване на електроинструмента. Значително намаляване на времето между поредните изисквани зареждания на акумулатора означава, че акумулаторът е износен и трябва да бъде подменен с нов.



По време на процеса на зареждане акумулаторите се загряват. Не предприемайте работни дейности веднага след зареждане на акумулатора - изчакайте, докато акумулаторът се охлади до стайна температура. Това ще предотврати увреждане на акумулатора.

### СИГНАЛИЗИРАНЕ НА НИВОТО НА ЗАРЕЖДАНЕ НА АКУМУЛАТОРА.



Акумулаторът е оборудван със сигнализация на нивото на зареждане (3 LED диода) (11). За проверка на нивото на зареждане на акумулатора трябва да натиснете бутона на сигнализацията за нивото на зареждане на акумулатора (10) (фиг. С). Светенето на всички диоди сигнализира високо ниво на зареждане на акумулатора. Когато светят 2 от диодите - сигнализиране за частично разреждане на акумулатора. Когато свети само 1 диод - сигнализиране за изтощен акумулатор и необходимост от зареждането му.

### ИЗБОР НА ШКУРКА



Шкурка с по-голям размер на зърната е подходяща за груба обработка на повечето материали, а шкурка с по-дребни зърна се използва за довършителните работи.

- Когато повърхността не е равна, трябва да започнете работа с по-едра шкурка и да продължите, докато изравните повърхността.
- След това трябва да използвате шкурка с по-дребни зърна, за да отстраните следите от обработката с едра шкурка.
- Накрая с дребнозърнеста шкурка трябва да изпълните довършителната, крайна обработка на повърхността.

### ПОСТАВЯНЕ НА ШКУРКАТА



Ексцентършлайфът е оборудван с работна плоча с велкро. Трябва да се използва само шкурка, предназначена за ексцентършлайф (перфорирана).



- Доближете шкурката към работната плоча на ексцентършлайфа (5).
- Поставете шкурката така, че нейните отвори (а) да съвпадат с отворите на работната плоча на ексцентършлайфа.
- Притиснете шкурката към работната плоча (5) (фиг. D).
- Уверете се, че отворите на шкурката и на работната плоча напълно съвпадат, което ще осигури правилно отвеждане на прахта.

### ОТВЕЖДАНЕ НА ПРАХТА



Ексцентършлайфът е оборудван с торбичка за събиране на прах (3), с което се цели поддържане на чиста обработвана повърхност.



- Пъхнете конектора на торбичката за събиране на прах (3) в накрайника за отвеждане на прах (4) (фиг. E).
- След напълването на торбичката трябва да я почистите и да изсипете прахта в подходящ контейнер.
- Поставете отново торбичката върху накрайника за отвеждане на прах.
- Проверете, дали свързването към накрайника е правилно.



Препоръчва се почистване на торбичката, когато вече е наполовина пълна.

### ПОЧИСТВАНЕ НА ТОРБИЧКАТА ЗА ПРАХ



Торбичката за прах е разположена върху пластмасов корпус. За да почистите торбичката, трябва леко да завъртите наляво задния пръстен и да я свалите от задния пластмасов корпус (фиг. F). Отстранете прахта от торбичката. Монтажът на торбичката за прах се извършва в обратна последователност на демонтажа.



## РАБОТА / НАСТРОЙКИ

### ВКЛЮЧВАНЕ / ИЗКЛЮЧВАНЕ



Ексцентършлайфът е оборудван с 3 скорости (обхвати на въртящата скорост). Поредните натискания на пусковия бутон превключват циклично въртящата скорост.



Включване:

Натиснете пусковия бутон (2) - ексцентършлайфът ще започне работа с най-висока въртяща скорост.

Повторно натискане на пусковия бутон – ексцентършлайфът работи със средна въртяща скорост.

Поредно натискане на пусковия бутон – ексцентършлайфът работи с най-ниска въртяща скорост.

Изключване:

Натиснете бутона за изключване (1) (фиг. G).



Независимо от това, с коя скорост е работил ексцентършлайфът, след всяко изключване и последващо включване - електроинструментът започва работа в цикъл 3-2-1 (от най-високата към най-ниската въртяща скорост, както е описано по-горе).

### РАБОТА С ЕКСЦЕНТЪРШЛАЙФА



- Цялата повърхност на работната плоча трябва да приляга върху обработваната повърхност.
- Включете ексцентършлайфа и изберете съответната въртяща скорост. Като прилагате равномерен натиск премествайте електроинструмента по обработвания материал с напречни или надлъжни въртеливи движения .
- За по-груба обработка използвайте едрозърнеста шкурка, а за довършителните дейности - дребнозърнеста. Най-добре е видът на шкурката да избере по метода на пробите.
- Завършвайки шлайфането намалявайте натиска, повдигнете ексцентършлайфа над обработваната повърхност и едва тогава изключете двигателя на електроинструмента.

## ОБСЛУЖВАНЕ И ПОДДРЪЖКА



Преди да пристъпите към изпълнението на каквито и да било дейности, свързани с инсталиране, настройки, ремонти или обслужване, трябва да извадите акумулатора от електроинструмента.

### ОБСЛУЖВАНЕ И ПОДДРЪЖКА



- Препоръчва се почистване на уреда веднага след всяко използване.
- За почистване не бива да се използва вода или други течности.
- Електроинструмента трябва да се почиства със суха кърпа или да се продуха със съгъстен въздух с ниско налягане.
- Не бива да се използват никакви почистващи средства или разтворители, тъй като те могат да повредят пластмасовите части на уреда.
- Необходимо е редовно да се почистват вентилационните отвори в корпуса на двигателя, за да не се стигне до прегряване на уреда.
- В случай на прекомерно искрене на комутатора възложете на квалифицирано лице проверка на въглените четки на двигателя.
- Електроуредът винаги трябва да се съхранява на сухо място, недостъпно за деца.
- Уредът трябва да се съхранява с изваден акумулатор.

### ПОДМЯНА НА РАБОТНАТА ПЛОЧА



Повредената работна плоча (5) трябва незабавно да бъде подменена.

- Демонтирайте фиксиращите винтове на работната плоча (5).
- Свалете плочата и монтирайте нова плоча.
- Затегнете фиксиращите винтове.



Всички повреди следва да бъдат отстранявани от оторизиран сервиз на производителя.

## ТЕХНИЧЕСКИ ПАРАМЕТРИ

### НОМИНАЛНИ ДАННИ

Акумулаторен ексцентършлайф	
Параметър	Стойност
Напрежение на акумулатора	18 V DC
Скорост на въртене на празен ход	5000/7000/9000 min <sup>-1</sup>
Обхват на осцилация на празен ход	10000/14000/18000 min <sup>-1</sup>
Амплитуда на осцилация	2,7 mm
Размер на плочата	125 mm
Размер на шкурката	125 mm
Клас на защита	III
Тегло	1,135 kg
Година на производство	2017

Акумулатор от система Graphite Energy+		
Параметър	Стойност	
<b>Акумулатор</b>	<b>58G001</b>	<b>58G004</b>
Напрежение на акумулатора	18 V DC	18 V DC
Тип на акумулатора	Li-Ion	Li-Ion
Капацитет на акумулатора	2000 mAh	4000 mAh
Диапазон на температурата на околната среда	4°C – 40°C	4°C – 40°C
Време за зареждане със зарядно устройство 58G002	1 h	2 h
Маса	0,400 kg	0,650 kg
Година на производство	2017	2017

Зарядно устройство система Graphite Energy+	
Параметър	Стойност
<b>Вид на зарядното устройство</b>	<b>58G002</b>
Захранващо напрежение	230 V AC
Честота на захранването	50 Hz
Напрежение на зареждането	22 V DC
Макс. ток на зареждането	2300 mA
Диапазон на температурата на околната среда	4°C – 40°C
Време за зареждане на акумулатор 58G001	1 h
Време за зареждане на акумулатор 58G004	2 h
Клас на защита	II
Маса	0,300 kg
Година на производство	2017



### ДАНИИ ЗА ШУМА И ВИБРАЦИИТЕ

#### Информация относно шума и вибрациите

Нивата на излъчване на шум като нивото на излъчваното акустично налягане  $L_{pA}$  и нивото на акустичната мощност  $L_{WA}$  и неопределеността на измерването  $K$  са посочени по-долу в съответствие със стандарт EN 60745. Стойностите на вибрациите  $a_h$  и неопределеността на измерването  $K$ , означени в съответствие със стандарт EN 60745-2-6, са посочени по-долу.

Посоченото по-долу в настоящата инструкция ниво на вибрации е измерено съгласно определената в стандарт EN 60745 процедура за измерване и може да се използва като критерии за сравняване на електроинструменти. Също така може да се използва за предварителна оценка за експозиция на вибрации.

Посоченото ниво на вибрации е референтно ниво за основните приложения на електроинструмента. Ако електроинструментът бъде използван за други цели или с други инструменти, както и ако не бъде добре поддържан в изправно състояние, нивото на вибрациите може да се различава от посоченото. Посочените по-горе причини могат да доведат до повишаване на експозицията на вибрации по време на целия период на работа.

С цел точно определяне на експозицията на вибрации трябва да се вземат предвид периодите, когато електроинструментът е изключен или когато включен, но не се използва за работа. По този начин общата експозиция на вибрации може да се окаже значително по-ниска. Следва да се въведат допълнителни мерки за безопасност за защита на потребителя от въздействието на вибрациите, като: поддръжка на електроинструмента и работните накрайници, осигуряване на подходяща температура на ръцете, правилна организация на работа.

Ниво на акустичното налягане:  $L_{pA} = 80,2 \text{ dB (A) K=3dB (A)}$

Ниво на акустичната мощност:  $L_{WA} = 91,2 \text{ dB (A) K=3dB (A)}$

Стойност на ускорение на вибрациите:

$a_n = 7,521 \text{ m/s}^2 \text{ K} = 1,5 \text{ m/s}^2$

## ОПАЗВАНЕ НА ОКОЛНАТА СРЕДА / СЕ

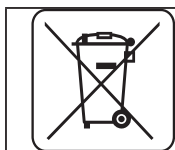

Електрически захранваните изделия не трябва да се изхвърлят с домашните отпадъци, а трябва да се предадат за оползотворяване в съответните заводи. Информация за оползотворяването може да бъде получена от продавача на изделието от местните власти. Негодното електрическо и електронно оборудване съдържа неопасни субстанции за естествената среда. Оборудването, неотдадено за рециклиране, представлява потенциална заплаха за околната среда и за здравето на хората.



Li-Ion

Акумулаторите / батериите не бива да се изхвърлят с битовите отпадъци, не бива да се изхвърлят в огъня или водата. Повредените или изчерпани акумулатори трябва да се подложат на правилно оползотворяване съгласно актуалната директива касаеща оползотворяването на акумулатори и батерии.

\* Запазва се правото за извършване на промени.

„Grupa Torhex Spółka z ograniczoną odpowiedzialnością” Spółka komandytowa със седалище във Варшава, ул. Погранична 2/4 (наричана по-нататък : „Grupa Torhex”) информира, че всякакви авторски права относно съдържанието на инструкция (наричана по-нататък : „Инструкция”), включващи между другото нейния текст, поместените фотографии, схеми, чертежи, а също и нейните композиции, принадлежат изключително на Grupa Torhex и подлежат на правна защита съгласно закона от 4 февруари 1994 година относно авторското право и сродните му права (еднороден текст в Държавен вестник 2006 № 90 поз. 631 с по-късните изменения). Копирането, преработването, публикуването, модифицирането с комерческа цел на цялата инструкция, както и на отделните ѝ елементи без съгласието на Grupa Torhex изразено в писмена форма, е строго забранено и може и може да доведе до привличането към гражданска и наказателна отговорност.



## PRIJEVOD ORIGINALNIH UPUTA

### AKUMULATORSKA EKSCENTARSKA BRUSILICA 58G014

POZOR: PRIJE POČETKA KORIŠTENJA ELEKTRIČNOG ALATA TREBA PAŽLJIVO PROČITATI TE UPUTE I SPREMITI IH ZA DALJNJE KORIŠTENJE.

### POSEBNI PROPISI O SIGURNOSTI

#### POSEBNI PROPISI VEZANI ZA SIGURAN RAD EKSCENTARSKOM BRUSILICOM

Tijekom brušenja površina od drva i metala npr. sa slojevima od boja koje sadrže olovo, mogu nastati štetne/otrovne prašine. Kontakt ili udisanje te prašine može štetiti zdravlju djelatnika ili drugih osoba. Koristite zaštitna sredstva kao što su: zaštitne maske s filtrom, zaštitne naočale. Uključite instalaciju za odvod prašine.

#### PRIJE POČETKA KORIŠTENJA BRUSILICE

- Kod korištenja držite uređaj čvrsto, s obje ruke.
- Prije uključivanja brusilice provjerite da li brusni papir ne dodiruje materijal koji želite obrađivati.
- Prije uključivanja brusilice provjerite da li je brusni papir dobro pričvršćen.
- Ne dodirujte dijelove uređaja koji su u pokretu.
- Nemojte odložiti uređaj dok se njegovi pokretni dijelovi ne zaustave.
- Ako kod brušenja nastaje prašina, koristite zaštitnu masku. Prašina koja nastaje tijekom brušenja površina bojanih olovnom bojom, nekih vrsta drveta i metala je štetna. Prašina od hrastovine je karcinogena, a prašina od magnezija može izazvati eksploziju.
- Trudnice i djeca ne smiju ulaziti u prostorije u kojima se koristi brusilica za skidanje boje koja sadrži spojeve olova .
- Nemojte jesti, piti ni pušiti u prostorijama gdje se koristi brusilica za skidanje boje koja sadrži spojeve olova.

#### ZA VRIJEME KORIŠTENJA BRUSILICE

- Kod rada s brusilicom obavezno koristite štitnike za sluh i zaštitnu masku.
- Brusilicu ne koristite za rad u mokrim uvjetima.
- Ako tijekom rada držite brusilicu iznad glave, obavezno koristite zaštitne gogle ili naočale za zaštitu od prskanja.
- Kod rada s brusilicom nemojte ju prejako stiskati jer bi to moglo zaustaviti rad uređaja.

#### PRAVILNO POSTUPANJE I EKSPLOATACIJA AKU-BATERIJA

- Proces punjenja aku-baterije treba se održavati pod kontrolom korisnika.
- Izbjegavajte punjenje aku-baterije na temperaturi nižoj od 0°C.
- **Aku-baterije punite isključivo punjačem koji je preporučio proizvođač.** Uporaba punjača namijenjenog za punjenje aku-baterija druge vrste predstavlja rizik od izbijanja požara.
- **Kad ne koristite aku-bateriju čuvajte je dalje od metalnih predmeta kao što su spajalice za papir, kovanice, ključevi, vijci ili drugi mali metalni elementi, koji mogu spojiti kontakte aku-baterije.** Spajanje kontakata aku-baterije može uzrokovati opekline ili požar.
- **Kod oštećenja ili nestručne uporabe aku-baterije može doći do emisije plinova. U tom slučaju prostoriju prozračite a ako se jave poteškoće, zatražite pomoć liječnika. Plinovi mogu oštetiti dišne putove.**

• U ekstremnim uvjetima može doći do istjecanja tekućine iz aku-baterije. Tekućina koja istječe iz aku-baterije može uzrokovati iritacije ili opekline. Ako ustanovite da je došlo do istjecanja, postupajte na sljedeći način:

- oprezno obrišite tekućinu komadom krpice. Izbjegavajte kontakt tekućine s kožom ili očima.
- ako dođe do kontakta tekućine s kožom, odgovarajuće mjesto na tijelu odmah isperite s puno čiste vode, eventualno neutralizirajte tekućinu pomoću blage kiseline, na primjer limunske kiseline ili octa.
- ako bi tekućina dospjela u oči, odmah ih ispirajte s puno čiste vode, bar 10 minuta te zatražite liječničku pomoć.

• Nikad ne upotrebljavajte aku-bateriju koja je oštećena ili modificirana. Oštećene ili modificirane aku-baterije mogu djelovati na nepredvidljiv način i uzrokovati požar, eksploziju ili opasne ozljede.

• Aku-bateriju ne izlažite djelovanju vlage ili vode.

• Aku-bateriju treba uvijek držati dalje od izvora vatre. Ne smije se ostavljati dulje vrijeme u sredini u kojoj je visoka temperatura (na sunčana mjesta, u blizini grijača ili na svakom mjestu gdje temperatura prelazi 50°C).

• Aku-bateriju nikada ne izložite djelovanju vatre ili prekomjerne temperature. Izlaganje na djelovanje vatre ili temperature veće od 130°C može uzrokovati eksploziju.

**POZOR!** Temperatura od 130°C može biti izražena kao 265°F.

• Pridržavajte se svih uputa za punjenje, zabranjeno je puniti aku-bateriju na temperaturi koja izlazi iz okvira određenog u tablici s nazivnim podacima uputa za uporabu. Nepravilno punjenje ili punjenje na temperaturi van određenog raspona može oštetiti aku-bateriju i povećati opasnost od požara.

#### POPRAVLJANJE AKU-BATERIJA

• Nikada ne popravljajte oštećenu aku-bateriju. Izvođenje popravaka aku-baterije je dozvoljeno samo proizvođaču ili ovlaštenoj servisnoj radionici.

• Istrošenu aku-bateriju odnesite na mjesto zbrinjavanja opasnog otpada tog tipa.

#### SIGURNOSNE NAPOMENE VEZANE ZA PUNJAČ

• Punjač ne smije biti izložen djelovanju vlage i vode. Voda koja bi doprla u punjač povećava opasnost od strujnog udara. Punjač koristite samo u zatvorenim suhim prostorijama.

• Prije početka pristupanja bilo kakvim radnjama ili čišćenja punjača isti trebate isključiti iz mreže.

• Ne koristite punjač koji se nalazi na lako zapaljivoj površini( np. na papiru, tekstilima), a niti blizu lako zapaljivih materijala. Za vrijeme procesa punjenja dolazi do porasta temperature punjača što može izazvati požar.

• Svaki put prije upotrebe provjerite stanje punjača, mrežnog kabela i utikača. Ne koristite punjač ako ustanovite da je oštećen. Ne smijete pokušavati probati rastavljati punjač. Sve popravke povjerite autoriziranoj servisnoj radionici. Neodgovarajuća montaža punjača prijeti mogućnošću električnog udara ili požara.

• Djeca i osobe sa smanjenim fizičkim, osjetilnim i mentalnim mogućnostima, a također sve osobe s manjkom znanja i iskustva potrebnog za sigurno korištenje punjača ne smiju koristiti punjač bez nadzora odgovorne osobe. U suprotnom može doći do opasnosti od nepravilne uporabe punjača što bi moglo uzrokovati tjelesne povrede.

• Kad punjač ne koristite, isključite ga iz električne mreže.

• Pridržavajte se svih uputa za punjenje, zabranjeno je puniti aku-bateriju na temperaturi koja izlazi iz okvira određenog u tablici s nazivnim podacima uputa za uporabu. Nepravilno punjenje ili punjenje na temperaturi van određenog raspona može oštetiti aku-bateriju i povećati opasnost od požara.



#### POPRAVAK PUNJAČA

• Nikada ne popravljajte oštećen punjač. Izvođenje popravaka punjača je dozvoljeno samo proizvođaču ili ovlaštenoj servisnoj radionici.

• Istrošen punjač odnesite na mjesto zbrinjavanja otpada tog tipa.

**POZOR!** Uređaj služi za korištenje u zatvorenom prostoru.

Bez obzira na sigurnu konstrukciju, upotrebu sigurnosnih sredstava i dodatnih zaštitnih mjera, uvijek postoji djelomični rizik od ozljeda nastalih tijekom rada.

Kad dođe do pregrijavanja Li-ion aku-baterija ili do kratkog spoja može doći i do istjecanja kiseline, požara ili eksplozije. Tijekom sparnih i sunčanih dana aku-baterije ne držite u autima. Nemojte otvarati aku-baterije. Li-ion aku-baterije su opremljene elektroničkim zaštitnim uređajima koji nakon oštećenja mogu uzrokovati požar ili eksploziju aku-baterije.

Objašnjenje korištenih piktograma.

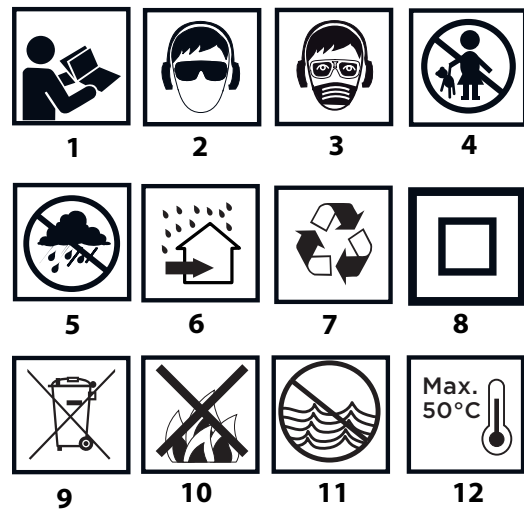

1. Pročitajte Upute za uporabu, uzmite u obzir upozorenja i sigurnosne uvjete o kojima je riječ u uputama.
2. Koristite zaštitne naočale i antifone
3. Tijekom rada koristite zaštitnu masku.
4. Čuvajte van dohvata djece
5. Štitite od kiše
6. Koristite u zatvorenim prostorijama, štitite od vode i vlage.
7. Reciklaža.
8. Druga klasa zaštite.
9. Selektivno skupljanje.
10. Karike ne bacajte u vatru.
11. Predstavlja opasnost za vodeni okoliš
12. Spriječite zagrijavanje na temperaturi većoj od 50°C.

#### KONSTRUKCIJA I NAMJENA

Ekscentarska brusilica je električni alat koji napajan iz aku-baterije. Pokreće je komutatorski motor istosmjerne struje s trajnim magnetima. Ekscentarske brusilice su predviđene za brušenje i poliranje drva, metala, plastike i sličnih materijala, uz upotrebu brusnog papira odgovarajuće gradacije. Područja njihove primjene su: građevinski i adaptacijski radovi te svi radovi u okviru neprofesionalne upotrebe (sam svoj majstor).

Ne koristite brusilicu za brušenje materijala koji sadrže magnet, azbest ili površina pokrivenih gipsom.

#### OPIS GRAFIČKIH STRANICA

Dolje navedeni brojevi se odnose na elemente uređaja koje se nalaze na grafičkim prikazima ovih uputa.

1. Prekidač (isključivanje)
2. Prekidač (uključivanje)
3. Vreća za prašinu
4. Nastavak za odvod prašine
5. Brusni tanjur
6. Gumb za pričvršćivanje aku-baterije
7. Aku-baterija
8. Punjač
9. Diode LED
10. Gumb za signalizaciju stanja napunjenosti aku-baterije
11. Signalizacija stanja napunjenosti aku-baterije (diode LED).

\* Moguće su razlike između crteža i proizvoda.

## OPIS KORIŠTENIH GRAFIČKIH ZNAKOVA



POZOR



UPOZORENJE



MONTAŽA/POSTAVKE



INFORMACIJA

## PRIBOR I DODATNA OPREMA

1. Vreća za prašinu - 1 kom.
2. Brusni papir - 1 kom.

## PRIPREMA ZA RAD

### VAĐENJE / STAVLJANJE AKU-BATERIJE



- Pritisnite gumb za pričvršćivanje aku-baterije (6) i izvadite aku-bateriju (7) (crtež A).
- Napunjenu aku-bateriju (7) postavite u držač na rukohvatu sve dok ne čujete klik na gumbu za pričvršćivanje aku-baterije (6).

### PUNJENJE AKU-BATERIJE



Uređaj je isporučen sa djelomično punjenom aku-baterijom. Punjenje aku-baterije treba izvesti u uvjetima kad temperatura okoline varira između 4° C-40° C. Nova aku-baterija i baterija koja duže vrijeme nije bila korištena, dostići će puni kapacitet punjenja nakon oko 3 -5 ciklusa punjenja i pražnjenja.



- izvadite aku-bateriju (7) iz uređaja (crtež A).
- Punjač uključite u mrežnu utičnicu (230 V AC).
- Aku-bateriju (7) stavite u punjač (8) (crtež B). Provjerite je li aku-baterija pravilno namještena (gurnuta do kraja).



Nakon što punjač priključite na mrežu (230 V AC) upalit će se zelena dioda (9) na punjaču koja signalizira priključivanje napona.

Nakon što aku-bateriju (7) stavite u punjač (8) upalit će se crvena dioda (9) na punjaču koja signalizira da traje proces punjenja aku-baterije.

Istovremeno trepere zelene diode (11) stanja napunjenosti akumulatora u različitim kombinacijama (vidjeti sljedeći opis).

- **Trepere sve diode** – dojava o istrošenosti aku-baterije i potrebi punjenja.
- **Trepere 2 diode** – dojava o djelomičnoj istrošenosti aku-baterije.
- **Treperi 1 dioda** – dojava o visokoj razini napunjenosti aku-baterije.



Nakon što se aku-baterija napuni dioda (9) na punjaču gori zelenim svjetlom, a sve diode stanja napunjenosti aku-baterije (11) gore neprekidnim svjetlom. Nakon nekog vremena (oko 15s) diode stanja napunjenosti akumulatora (11) se gase.



Aku-bateriju ne puniti duže od 8 sati. Prekoračenje tog vremena može uzrokovati oštećivanje karika aku-baterije. Punjač se neće automatski isključiti nakon što se aku-baterija potpuno napuni. Zelena dioda na punjaču će i dalje gorjeti. Dioda stanja napunjenosti aku-baterije će se ugasiti nakon nekog vremena. Isključite napajanje prije nego aku-bateriju izvadite iz priključka na punjaču. Izbjegavajte kratkotrajna punjenja akumulatora u nizu. Ne nadopunjujte aku-bateriju nakon kratkog korištenja iste. Primjetno smanjenje intervala između sljedećih punjenja znači da je aku-baterija istrošena i treba je zamijeniti.



Tijekom procesa punjenja aku-baterije se jako zagrijavaju. Kako biste zaštitili aku-bateriju od oštećenja, nemojte je koristiti odmah nakon punjenja već pričekajte dok postigne sobnu temperaturu.

### SIGNALIZACIJA STANJA NAPUNJENOSTI AKU-BATERIJE



Aku-baterija je opremljena signalizacijom stanja napunjenosti aku-baterije (3 diode LED) (11). Za provjeru stanja napunjenosti pritisnite gumb signalizacije stanja napunjenosti aku-baterije (10) (crtež C). Ako gore sve diode razina napunjenosti aku-baterije je visoka. Ako gore 2 diode aku-baterija je djelomično istrošena. Ako gori samo 1 dioda aku-baterija je istrošena i treba je napuniti.



### ODABIR BRUSNOG PAPIRA

Papir s grubom zrnatošću je prikladan za obrađivanje većine materijala, papir sa finom zrnatošću se koristi kod završnih radova.

- Kod hrapavih površina počnite s papirom s grubom zrnatošću i nastavite sve dok se površina ne izravna.
- Kasnije koristite papir sa srednjom zrnatošću kako biste uklonili tragove po brušenju s papirom sa grubom zrnatošću.
- Završite s papirom sa finom zrnatošću.

### STAVJANJE BRUSNOG PAPIRA



Ekscentarska brusilica je opremljena brusnim tanjurom s tzv. čičkom. Koristite samo odgovarajući brusni papir (perforiran), odgovarajućih dimenzija.



- Približite brusni papir do brusnog tanjura brusilice (5).
- Namjestite brusni papir tako da se otvori (a) poklapaju s otvorima na brusnom tanjuru brusilice.
- Stegnite papir na brusni tanjur (5) (crtež D).
- Provjerite da li se otvori u brusnom papiru potpuno poklapaju s otvorima u brusnom tanjuru, što daje mogućnost odgovarajućeg odvoda prašine.

### ODVOD PRAŠINE



Kako bi se održala čistoća obrađivane površine u opremi ekscentarske brusilice se nalazi vreća za prašinu (3).



- Priključak vreće za prašinu (3) namjestite na nastavak za odvod prašine (4) (crtež E).
- Kad se vreća napuni ispraznite je u poseban spremnik
- Na nastavak za odvod prašine ponovo instalirajte vreću za prašinu
- Provjerite je li vreća dobro namještena na nastavku.



Preporučamo da praznite vreću kad se napuni do više od pola.

### PRAŽNJENJE VREĆE ZA PRAŠINU



Vreća za prašinu je namještena na plastično kućište. Kako biste je ispraznili stražnji prsten okrenite lagano prema lijevo i skinite ga sa stražnjeg kućišta (crtež F). Ispraznite vreću za prašinu. Montažu vreće za prašinu izvršite suprotnim redoslijedom do njegove demontaže.

## RAD / POSTAVKE

### UKLJUČIVANJE / ISKJUČIVANJE



Ekscentarska brusilica ima tri brzine (tri stupnja brzine okretaja). Broj pritiska na gumb prekidača odlučuje koja je brzina uključena





## Uključivanje:

Pritisnite gumb prekidača za uključivanje (2) – brusilica počinje raditi s najvećom okretnom brzinom.

Ponovo pritisnite gumb prekidača – brusilica radi sa srednjom okretnom brzinom.

Još jednom pritisnite na gumb prekidača – brusilica radi s najmanjom okretnom brzinom.

## Isključivanje:

Pritisnite gumb prekidača za isključivanje (1) ( crtež G).



Nakon isključivanja brusilica počinje raditi u ciklusu 3-2-1 neovisno o tome pri kojoj brzini je bila isključena (odnosno od najveće do najmanje brzine okretaja – kao što je gore opisano).

## RAD EKSCENTARSKOM BRUSILICOM



- Cijela brusna površina brusnog tanjura mora se nalaziti na obrađivanoj površini.
- Uključite brusilicu i odaberite odgovarajuću brzinu okretaja, vršeci umjereni pritisak uređaj pomičite po obrađivanoj površini kružnim pokretima, uzduž ili poprijeko.
- Za grubo brušenje koristite brusni papir sa grubom zrnatošću, a za završne radove – sa finom zrnatošću. Vrstu brusnog papira najbolje ćete odabrati tako da ih isprobate.
- Na završetku poliranja smanjite pritisak, podignite brusilicu iznad površine koju obrađujete i tek onda isključite motor brusilice.

## RUKOVANJE I ODRŽAVANJE



Prije svih radova instaliranja, podešavanja, popravljanja ili izmjene alata iz uređaja izvadite aku-bateriju.

## ODRŽAVANJE I ČUVANJE



- Preporučamo čišćenje uređaja direktno nakon svake uporabe.
- Za čišćenje ne koristite vodu niti druge tekućine.
- Uređaj čistite pomoću suhe krpice ili komprimiranog zraka pod malim pritiskom.
- Ne koristite sredstva za čišćenje niti otapala koja bi mogla oštetiti plastične elemente uređaja.
- Redovito čistite otvore za ventilaciju na kućištu motora, kako ne bi došlo do pregrijavanja uređaja.
- U slučaju prekomjernog iskrenja na komutatoru obratite se kvalificiranom radniku za provjeru stanja ugljenih četkica motora.
- Uređaj uvijek čuvajte na suhom mjestu, van dohvata djece.
- Uređaj čuvajte s izvađenom aku-baterijom.

## ZAMJENA BRUSNOG TANJURA



Oštećen radni brusni tanjur (5) bez oklijevanja zamijenite.

- Skinite vijke za pričvršćivanje brusnog tanjura (5).
- Skinite i zamijenite tanjur.
- Stegnite vijke za pričvršćivanje.



Sve smetnje trebaju uklanjati ovlaštene serviseri proizvođača.

## TEHNIČKI PARAMETRI

### NAZIVNI PODACI

Akumulatorska ekscentarska brusilica	
Parametar	Vrijednost
Napon aku-baterije	18 V DC
Raspon brzine okretaja kod praznog hoda	5000/7000/9000 min <sup>-1</sup>
Raspon oscilacije kod praznog hoda	10000/14000/18000 min <sup>-1</sup>
Amplituda oscilacije	2,7 mm
Dimenzije brusnog tanjura	125 mm

Dimenzije brusnog papira	125 mm
Klasa zaštite	III
Težina	1,135 kg
Godina proizvodnje	2017

Aku-baterije sustava Graphite Energy+		
Parametar	Vrijednost	
<b>Akumulator</b>	<b>58G001</b>	<b>58G004</b>
Napon aku-baterije	18 V DC	18 V DC
Tip aku-baterije	Li-Ion	Li-Ion
Kapacitet aku-baterije	2000 mAh	4000 mAh
Raspon temperature okoline	4°C – 40°C	4°C – 40°C
Vrijeme punjenja punjačem 58G002	1 h	2 h
Težina	0,400 kg	0,650 kg
Godina proizvodnje	2017	2017

Punač sustava Graphite Energy+	
Parametar	Vrijednost
<b>Tip punjača</b>	<b>58G002</b>
Napon napajanja	230 V AC
Frekvencija napajanja	50 Hz
Napon punjenja	22 V DC
Max. struja punjenja	2300 mA
Raspon temperature okoline	4°C – 40°C
Vrijeme punjenja aku-baterije 58G001	1 h
Vrijeme punjenja aku-baterije 58G004	2 h
Klasa zaštite	II
Težina	0,300 kg
Godina proizvodnje	2017



## PODACI VEZANI ZA BUKU I VIBRACIJE

### Informacije o buci i vibracijama

Razine emitirane buke, kao što je razina emitiranog akustičkog pritiska  $L_{pA}$  te razina akustičke snage  $L_{wA}$  i mjerna nesigurnost K, su navedene u donjem tekstu uputa, u skladu s normom EN 60745.

Vrijednosti vibracija  $a_h$  i mjerna nesigurnost K, označene u skladu s normom EN 60745-2-1, su navedene u daljem tekstu.

Navedena u daljem tekstu uputa razina vibracija je izmjerena u skladu s određenom normom EN 60745 mjernom procedurom i može se koristiti za uspoređivanje električnih alata. Također, može se upotrijebiti za prvu ocjenu ekspozicije na vibracije.

Navedena razina vibracija je karakteristična za osnovnu primjenu električnog alata. Ako alat ćete koristiti u druge svrhe ili s drugim radnim alatima, a također u slučaju nedostatka dovoljnog održavanja, razina podrhtavanja se može promijeniti. Gore navedeni razlozi mogu dovesti do povećanja ekspozicije na vibracije za vrijeme cijelog radnog razdoblja.

Kako bismo precizno ocijenili ekspoziciju na vibracije, treba uzeti u obzir vrijeme kad je električni uređaj isključen, ili kad je uključen, ali se ne koristi za rad. Na taj način ukupna ekspozicija na vibracije može se pokazati znatno manja.

Treba uvesti dodatne sigurnosne mjere s ciljem zaštite korisnika od posljedica vibracija, kao što su: održavanje električnog alata i radnih alata, osiguranje odgovarajuće temperature ruku, pravilna organizacija rada.



Razina akustičkog pritiska:  $L_{pA} = 80,2 \text{ dB (A) K=3dB (A)}$   
 Razina akustičke snage:  $L_{WA} = 91,2 \text{ dB (A) K=3dB (A)}$   
 Vrijednost ubrzanja titraja:  $a_h = 7,521 \text{ m/s}^2$ ;  $K = 1,5 \text{ m/s}^2$

## ZAŠTITA OKOLIŠA / CE

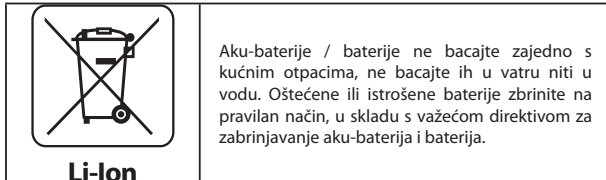
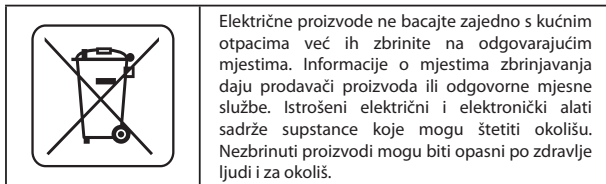

\* Pridržavamo pravo na izvođenje promjena

„Društvo s ograničenom odgovornošću Grupa Topex“ d.o.o. sa sjedištem u Varšavi, ul. Pograniczna 2/4 (u daljnjem tekstu: „Grupa Topex“) daje na znanje da sva autorska prava vezana uz sadržaj ovih uputa (dalje: „Upute“), uključujući test, slike, sheme, crteže te također njihove kompozicije pripadaju isključivo Grupa Topex- u i podliježu pravnoj zaštiti, sukladno sa Zakonom od dana 4. veljače 1994 godine, o autorskim pravima i sličnim pravima (N.N. 2006 Br. 90 Stavak 631 uključujući i kasnije promjene). Kopiranje, preoblikovanje, publiciranje, modifikiranje u komercijalne svrhe cijelih Uputa kao i pojedinačnih njihovih dijelova, bez suglasnosti Grupa Topex-a koje je dano u pismenom obliku, je najstrože zabranjeno i može dovesti do prekršajne i krivične odgovornosti



## **PREVOD ORIGINALNOG UPUTSTVA**

### **AKUMULATORSKA EKSCENTRIČNA BRUSILICA 58G014**

PAŽNJA: PRE PRISTUPANJA UPOTREBI ELEKTROUREĐAJA POTREBNO JE PAŽLJIVO PROČITATI DOLE DATO UPUTSTVO I PRIDRŽAVATI GA SE U DALJOJ UPOTREBI.

### **OPŠTE MERE BEZBEDNOSTI**

#### **OPŠTI SAVETI ZA BEZBEDAN RAD SA EKSCENTRIČNOM BRUSILICOM**

Za vreme brušenja drvenih i metalnih površina npr. bojenih farbama s dodatkom olova, može se pojaviti štetna/toksična prašina. Kontakt ili udisanje takve prašine može štetno uticati na zdravlje korisnika ili osoba koje se nalaze u blizini. Potrebno je koristiti odgovarajuća zaštitna sredstva kao što su: respiratori za filtriranje, zaštitne naočare. Potrebno je uključiti uređaj za odvođenje prašine.

#### **PRE PRISTUPANJA RADU SA BRUSILICOM**

- Prilikom upotrebe potrebno je brusilicu držati sigurno, obema rukama.
- Pre nego što se brusilica uključi potrebno je uveriti se da šmirgl – papir ne dodiruje materijal, koji treba da se obrađuje.
- Pre nego što se brusilica uključi potrebno je uveriti se da je šmirgl – papir sigurno pričvršćen.
- Zabranjeno je dodirivati delove brusilice koji su u pokretu.
- Zabranjeno je odlagati brusilicu nakon što je isključena, pre nego što se zaustave njeni pokretni delovi.
- Potrebno je nositi zaštitnu masku, jer se za vreme brušenja javlja prašina. Prašina koja nastaje u toku brušenja površina nekih vrsta drveta (npr. hrast), nekih metala (npr. magnezijum) ili površina farbanih olovnom bojom je štetna. Prašina hrasta je kancerogena, a opiljci magnezijuma su eksplozivni.
- Trudnice i deca ne smeju ulaziti u prostorije u kojima se uz pomoć brusilice uklanja farba koja ima u sebi olovo.
- U prostoriji u kojoj se uz pomoć brusilice uklanja farba koja ima u sebi olovo zabranjeno je jesti, piti ili pušiti.

#### **ZA VREME UPOTREBE BRUSILICE**

- U toku rada sa brusilicom potrebno je koristiti zaštitne slušalice i zaštitni respirator.
- Brusilica ne može da radi u modu "na mokro".
- Prilikom rada sa brusilicom iznad glave operatera, potrebno je koristiti naočari protiv prskanja.
- Za vreme rada sa brusilicom zabranjeno je opterećivati je velikim pritiskom, koji bi mogao dovesti do zaustavljanja brusilice.

#### **PRAVILNA UPOTREBA I KORIŠĆENJE AKUMULATORA**

- Proces punjenja akumulatora treba da se odvija pod kontrolom korisnika.
- Potrebno je izbegavati punjenje akumulatora na temperaturama ispod 0°C.
- **Akumulator treba puniti isključivo punjačem koji preporučuje proizvođač.** Upotreba punjača namenjenog za punjenje drugog tipa akumulatora predstavlja rizik od pojave požara.
- **Za vreme kada se akumulator ne koristi potrebno je čuvati ga dalje od metalnih predmeta poput spajalica za papir, kovanica, ključeva eksera, šrafova ili drugih malih metalnih elemenata**

koji mogu dovesti do kratkog spoja s akumulatorom. Kratak spoj akumulatora može dovesti do opekotina ili požara.

- U slučaju oštećenja i/ili nepravilne upotrebe akumulatora može doći do ispuštanja tečnosti. Potrebno je provetriti prostoriju, u slučaju potrebe konsultovati se sa lekarom. Gasovi mogu da oštete disajne puteve.
- U ekstremnim uslovima može doći do isticanja tečnosti iz akumulatora. Tečnost koja se nalazi u akumulatoru može dovesti do iritacija ili opekotina. Ukoliko se utvrdi isticanje tečnosti, potrebno je postupiti na sledeći način:
  - pažljivo ukloniti tečnost parčetom tkanine. Izbegavati kontakt tečnosti sa kožom i očima.
  - ukoliko dođe do kontakta tečnosti sa kožom, odgovarajuće mesto na telu potrebno je odmah isprati velikom količinom čiste vode, eventualno neutralizovati tečnost uz pomoć blage kiseline poput limunovog soka ili sirćeta.
  - ukoliko tečnost dođe u kontakt sa očima, odmah isprati oči sa velikom količinom čiste vode, najmanje 10 minuta i potražiti savet lekara.
- Zabranjeno je koristiti akumulator koji je oštećen ili modifikovan. Oštećeni ili modifikovani akumulatori mogu da rade na nepredvidljiv način, dovedu do požara, eksplozije ili opasnih povreda.

- Akumulator je zabranjeno izlagati dejstvu vlage ili vode.
- Akumulator uvek treba držati dalje od izvora toplote. Zabranjeno je ostavljati ga duže vreme u okruženju u kom je visoka temperatura (na mestima izloženim suncu, u blizini grejalica ili tamo gde temperatura prelazi 50°C).
- Zabranjeno je izlagati akumulator uticaju vatre ili previsoke temperature. Izlaganje dejstvu vatre ili temperature iznad 130°C može dovesti do eksplozije.

**PAŽNJA!** Temperatura 130°C može biti obeležena kao 265°F.

- Potrebno je poštovati sva uputstva za punjenje, zabranjeno je puniti akumulator na temperaturi koja prelazi opseg dat u tabeli sa nominalnim podacima koja se nalazi u uputstvu za upotrebu. Nepravilno punjenje ili temperatura koja je van datog opsega mogu oštetiti akumulator i povećati opasnost od požara.

#### POPRAVKA AKUMULATORA:

- Zabranjeno je popravljati oštećene akumulatore. Obavljanje popravki akumulatora dozvoljeno je isključivo proizvođaču ili ovlašćenom servisu.
- Iskorišćeni akumulator potrebno je odneti na mesto za reciklažu tog tipa opasnog otpada.

#### SAVETI ZA BEZBEDNOST PUNJAČA

- Zabranjeno je izlagati punjač uticaju vlage ili vode. Dolazak vode do punjača povećava rizik od strujnog udara. Punjač može da se koristi samo unutar suvih prostorija.
- Pre pristupanja bilo kakvih operacija upotrebe ili čišćenja punjač treba isključiti iz struje.
- Ne koristiti punjač koji se nalazi na lakozapaljivoj podlozi (npr. papir, tekstil) kao ni u blizini lakozapaljivih supstanci. S obzirom na porast temperature punjača prilikom procesa punjenja postoji opasnost od požara.
- Povremeno, pre upotrebe potrebno je proveriti stanje punjača, kabela i utikača. U slučaju da se utvrdi oštećenje - zabranjeno je koristiti punjač. Zabranjeno je vršiti pokušaje rastavljanja punjača. Sve popravke treba poveriti ovlašćenom servisu. Neispravno obavljena montaža punjača preči opasnošću od strujnog udara ili požara.
- Deca i osobe sa smanjenom fizičkom, senzornim ili mentalnim sposobnostima ili druge osobe, čije iskustvo ili znanje nisu adekvatni za upotrebu punjača u skladu sa savetima za bezbednost, nije dozvoljeno da koriste punjač bez nadzora odgovorne osobe. U suprotnom, postoji opasnost da zbog nepravilne upotrebe uređaja dođe do povreda.

- Kada se punjač ne koristi potrebno je isključiti ga iz struje.
- Potrebno je poštovati sva uputstva za punjenje, zabranjeno je puniti akumulator na temperaturi koja prelazi opseg dat u tabeli sa nominalnim podacima koja se nalazi u uputstvu za upotrebu. Nepravilno punjenje ili temperatura koja je van datog opsega mogu oštetiti akumulator i povećati opasnost od požara.

#### POPRAVKA PUNJAČA

- Zabranjeno je popravljati oštećene punjače. Obavljanje popravki punjača dozvoljeno je isključivo proizvođaču ili ovlašćenom servisu.
- Iskorišćeni punjač potrebno je odneti na mesto za reciklažu tog tipa opasnog otpada.

#### PAŽNJA! Uređaj služi za rad unutar prostorija.

Pored upotrebe bezbednosnih konstrukcija iz pribora, upotrebe sredstava za bezbednost i dodatnih sredstava za zaštitu, uvek postoji rizik od povreda tokom rada.

Li-ion akumulatori mogu da cure, zapale se ili eksplodiraju, ukoliko se zagreju na visokim temperaturama ili su izloženi kratkom spoju. Ne treba ih čuvati u automobilima prilikom vrelih i sunčanih dana. Zabranjeno je otvarati akumulator. Li-ion akumulator poseduje elektronski sigurnosni uređaj, koji ako se ošteti, može dovesti do toga da se akumulator zapali ili eksplodira.

#### Objašnjenje korišćenih piktograma:

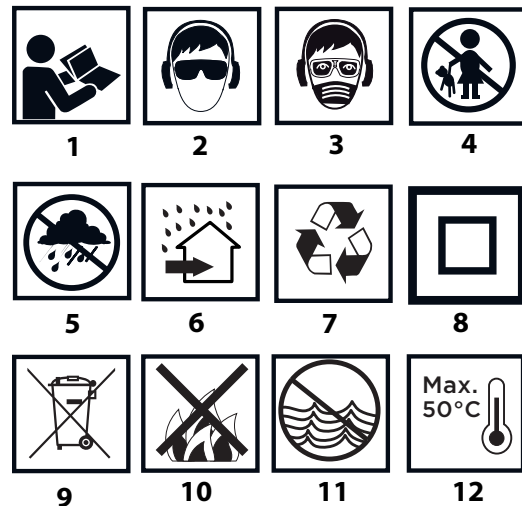

1. Pročitaj uputstvo za upotrebu, pridržavaj se upozorenja i saveta za bezbednost.
2. Koristiti zaštitne naočari i zaštitu za sluh.
3. Raditi sa zaštitnom maskom.
4. Deci je zabranjen pristup uređaju.
5. Čuvati od kiše.
6. Čuvati unutar prostorija, čuvati od vode i vlage.
7. Reciklaža.
8. Druga klasa bezbednosti.
9. Selektivno prikupljanje.
10. Ne bacati u vatru.
11. Predstavlja opasnost za vodenu sredinu.
12. Ne dozvoliti da se zagreje iznad 50°C.

#### IZRADA I NAMENA

Ekscentrična brusilica je elektrouređaj koji se napaja preko akumulatora. Struja se dobija preko motora stalnog napona sa permenetnim magnetima. Ekscentrična brusilica namenjena je za brušenje i poliranje površina od drveta, metala, veštačkih materijala i drugih sličnih materijala, postavljanjem šmirgl -

papira određene gradacije. Opseg njene upotrebe je u okviru obavljanja remontnih poslova – građevinskih, stolarskih ili velikog broja poslova iz oblasti samostalne amaterske delatnosti (majstorisanje).



**Zabranjeno je koristiti brusilicu za brušenje materijala koji sadrže magnezijum, azbest ili površina koje su pokrivene gipsom.**

## OPIS GRAFIČKIH STRANA

Dole data numeracija odnosi se na elemente uređaja koji su predstavljeni na grafičkim stranama datog uputstva.

1. Taster za isključivanje
2. Starter
3. Džak za sakupljanje prašine
4. Crevni priključak za odvod prašine
5. Radno postolje
6. Taster za pričvršćivanje akumulatora
7. Akumulator
8. Punjač
9. LED diode
10. Taster signalizacije stanja napunjenosti akumulatora
11. Signalizacija stanja napunjenosti akumulatora (LED diode).

\* Mogu se pojaviti razlike između crteža i proizvoda.

## OPIS KORIŠĆENIH GRAFIČKIH ZNAKOVA



PAŽNJA



UPOZORENJE



MONTIRANJE/SASTAVLJANJE



INFORMACIJA

## OPREMA I DODACI

1. Džak za prašinu - 1 kom.
2. Šmirgl-papir - 1 kom.

## PRIPREMA ZA RAD

### VAĐENJE / POSTAVLJANJE AKUMULATORA



- Pritisnuti taster za pričvršćivanje akumulatora (6) i izbaciti akumulator (7) (slika A).
- Postaviti napunjen akumulator (7) u držač na dršci, sve dok se ne čuje zvuk iskakanja tastera za pričvršćivanje akumulatora (6).

### PUNJENJE AKUMULATORA



Uređaj se dobija sa delimično napunjenim akumulatorom. Punjenje akumulatora treba obavljati u uslovima gde temperatura okruženja iznosi 4°C - 40°C. Nov akumulator ili onaj koji duže vreme nije bio korišćen, dostiže pun nivo napunjenosti nakon oko 3-5 ciklusa punjenja i pražnjenja.



- Izvaditi akumulator (7) iz uređaja (slika A).
- Uključiti punjač u strujnu utičnicu (230 V AC).
- Gurnuti akumulator (7) u punjač (8) (slika B). Proveriti da li je akumulator pravilno postavljen (gurnut do kraja).



Nakon uključivanja punjača u struju (230 V AC) zasvetlice zelena dioda (9) na punjaču, koja signalizira priključivanje struje.

Nakon postavljanja akumulatora (7) na punjač (8) zasvetlice crvena dioda (9) na punjaču, koja signalizira da traje proces punjenja akumulatora.

Istovremeno pulsira zelena dioda (11) stanja punjenja akumulatora u različitom redosledu (pogledaj opis dole).



Nakon punjenja akumulatora, dioda (9) na punjaču sija zeleno, a sve diode stanja napunjenosti akumulatora (11) svetle dugim svetlom. Nakon nekog vremena (oko 15 sekundi) diode stanja napunjenosti akumulatora (11) se gase.



**Akumulator ne treba da se puni duže od 8 časova. Prekoračenje tog vremena može dovesti do oštećenja svećica akumulatora. Punjač se ne isključuje automatski, nakon potpunog punjenja akumulatora. Zelena dioda na punjaču i dalje sija. Dioda stanja napunjenosti akumulatora gase se nakon nekog vremena. Isključiti struju pre vađenja akumulatora iz punjača. Izbegavati kratkotrajna uzastopna punjenja. Zabranjeno je dopunjavati akumulator nakon ratke upotrebe uređaja. Značajno smanjenje vremen između neophodnih punjenja svedoči to tome da je akumulator iskorišćen i da ga je neophodno zameniti.**



Tokom procesa punjenja akumulatori se zagrevaju. Ne počinjati sa radom odmah nakon punjenja - sačekati da se akumulator ohladi do nivoa temperature prostora. To štiti od oštećenja akumulatora.

## SIGNALIZACIJA STANJA NAPUNJENOSTI AKUMULATORA



Akumulator poseduje signalizaciju stanja napunjenosti akumulatora (3 LED diode) (11). Kako bi se proverilo stanje napunjenosti akumulatora potrebno je pritisnuti taster stanja napunjenosti akumulatora (10) (slika C). Svetljenje svih dioda signalizira visok nivo napunjenosti akumulatora. Svetljenje 2 diode signalizira delimično ispražnjenost. Svetljenje samo 1 diode označava da je akumulator ispražnjen i da je neophodno napuniti ga.

## ODABIR ŠMIRGL-PAPIRA



Šmirgl – papir sa grubim zrnom koristi se za grubu obradu većine materijala, a šmirgl – papir sa sitnijim zrnom koristi se za finalne radove.

- Kada površina nije ravna posao treba započeti sa grubljim šmirgl-papirom i nastaviti sve dok se površina ne izravna.
- Dalje treba koristiti srednjornast papir u cilju uklanjanja tragova ostalih nakon obrade grubozrnastim papirom.
- Na kraju treba koristiti papir sa sitnim zrnom u cilju obavljanja finalne operacije.

## POSTAVLJANJE ŠMIRGL-PAPIRA



Ekscentrična brusilica poseduje radno postolje sa tzv. čičkom. Potrebno je koristiti samo odogovarajući šmirgl - papir (perforiran, rupičast).



- Približiti šmirgl – papir do radnog postolja brusilice (5).
- Postaviti šmirgl - papir tako da se njegovi otvori (a) poklapaju s otvorima na radnom postolju brusilice.
- Pričvrstiti papir na radno postolje (5) (slika D).
- Uveriti se da se otvori na šmirgl – papiru i radnoj stopi u potpunosti poklapaju, što omogućava odvođenje prašine.

## ODVOĐENJE PRAŠINE



Ekscentrična brusilica u svom sastavu poseduje džak za sakupljanje prašine (3), sa ciljem održavanja čistoće na površini koja se obrađuje.



- Staviti pričvršćeni džak za prašinu (3) na crevni priključak za odvođenje prašine (4) (slika E).
- Nakon punjenja isprazniti džak u specijalni kontejner za prašinu.
- Ponovo postaviti džak za prašinu na crveni priključak za odvođenje prašine.
- Proveriti da li je džak sigurno postavljen.

 Preporučuje se pražnjenje džaka već kada je pun do pola.

## PRAŽNENJE DŽAKA ZA PRAŠINU

 Džak za prašinu postavljen je na plastično kućište. U cilju pražnjenja potrebno je lagano obrnuti u levo zadnji prsten i skinuti ga sa zadnjeg plastičnog kućišta (**slika F**). Izvaditi iz džaka za prašinu sadržinu. Montaža džaka za prašinu obavlja se suprotnim redosledom u odnosu na njegovu demontažu.

## RAD / POSTAVKE

### UKLJUČIVANJE / ISKLJUČIVANJE

 Ekscentrična brusilica poseduje 3 brzine (opseg brzine obrtaja). Naredna pritiskanja tastera dovode do ciklične promene brzine obrtaja.

 **Uključivanje:**

**Pritisnuti taster startera (2)** - brusilica počinje rad sa najvišom brzinom obrtaja.

**Ponovno pritiskanje startera** – brusilica radi na srednjoj brzini obrtaja.

**Naredno pritiskanje startera** – brusilica radi na najmanjoj brzini obrtaja.

**Isključivanje:**

**Pritisnuti taster startera (1)** (slika G).

 Brusilica nakon svakog uključivanja bez obzira na to na kojoj je brzini radila kada je bila isključena, ptilikom ponovnog pokretanja počinje rad u ciklusu 3-2-1 (od najviše do najniže brzine obrtaja kako je gore opisano).

### RAD SA EKSCENTRIČNOM BRUSILICOM

-  Ceta brusiona površina radnog postolja mora da stoji na površini koja se obrađuje.
- Isključiti brusilicu i odabrati odgovarajuću brzinu obrtaja, sa umerenim pritiskom prevući je po materijalu koji se obrađuje rotacionim pokretima, u uzdužnom ili poprečnom pravcu.
- Za grubu obradu koristiti šmirgl – papir sa grubim (krupnim) zrnom, a za finalne radove sa sitnim zrnom. Vrstu šmirgl - papira najbolje je odabrati putem probe.
- Završavajući poliranje smanjiti pritisak, podići brusilicu iznad površine koja se obrađuje i tek tada treba isključiti motor brusilice.

## KORIŠĆENJE I ODRŽAVANJE

 Pre pristupanja bilo kakvim operacijama vezanim za instalaciju, podešavanje, popravku ili upotrebu, potrebno je izvaditi akumulator iz uređaja.

### ODRŽAVANJE I ČUVANJE

-  Preporučuje se čišćenje uređaja neposredno nakon svake upotrebe.
- Za čišćenje ne treba koristiti vodu ili druge tečnosti.
- Uređaj treba čistiti uz pomoć suvog parčeta tkanine ili prodati kompresovanim vazduhom niskog pritiska.
- Ne treba koristiti sredstva za čišćenje niti rastvarače jer oni mogu oštetiti delove napravljenje od plastičnih masa.
- Redovno treba čistiti ventilacione otvore na kućištu motora kako ne bi došlo do pregrevanja uređaja.
- U slučaju pojave prekomernog varničenja na motoru savetuje se provera stanja ugljenih četki motora, koju treba da obavi kvalifikovana osoba.
- Uređaj uvek treba čuvati na suvom mestu, nedostupnom za decu.
- Uređaj treba čuvati sa izvađenim akumulatorom.

### PROMENA RADNOG POSTOLJA

-  Oštećeno radno postolje (5) mora biti hitno zamenjeno.
- Odvrtuti pričvrstne navrtnje radnog postolja (5).

- Skinuti i zameniti postolje.
- Zavrnuti pričvrstne navrtnje.

 Sve vrste popravki treba poveriti ovlašćenom servisu proizvođača.

## TEHNIČKE KARAKTERISTIKE

### NOMINALNI PODACI

Akumulatorska ekscentrična brusilica	
Parametar	Vrednost
Napon akumulatora	18 V DC
Opseg brzine obrtaja na praznom hodu	5000/7000/9000 min <sup>-1</sup>
Opseg oscilacija na praznom hodu	10000/14000/18000 min <sup>-1</sup>
Amplituda oscilacija	2,7 mm
Dimenzije postolja	125 mm
Dimenzije šmirgl-papira	125 mm
Klasa bezbednosti	III
Masa	1,135 kg
Godina proizvodnje	2017

Akumulator sistema Graphite Energy+		
Parametar	Vrednost	
<b>Akumulator</b>	<b>58G001</b>	<b>58G004</b>
Napon akumulatora	18 V DC	18 V DC
Tip akumulatora	Li-Ion	Li-Ion
Kapacitet akumulatora	2000 mAh	4000 mAh
Opseg temperature okruženja	4°C – 40°C	4°C – 40°C
Vreme punjenja punjačem 58G002	1 h	2 h
Masa	0,400 kg	0,650 kg
Godina proizvodnje	2017	2017

Punjač sistema Graphite Energy+	
Parametar	Vrednost
<b>Tip punjača</b>	<b>58G002</b>
Napon struje	230 V AC
Frekvencija napona	50 Hz
Napon punjenja	22 V DC
Maksimalna struja punjenja	2300 mA
Opseg temperature okruženja	4°C – 40°C
Vreme punjenja akumulatora 58G001	1 h
Vreme punjenja akumulatora 58G004	2 h
Klasa bezbednosti	II
Masa	0,300 kg
Godina proizvodnje	2017

### **PODACI VEZANI ZA BUKU I PODRHTAVANJE**

#### Informacije na temu buke i vibracija

Nivo emitovane buke poput nivoa emitovanog akustičnog pritiska  $L_{pA}$  kao i nivo akustične snage  $L_{WA}$  i nepreciznost dimenzije K, dati su dole u uputstvu, u skladu sa normom EN 60745.



Vrednost vibracija  $a_{hv}$  i merna nesigurnost K označeni su u skladu sa normom EN 60745-2-1 datoj dole.

Dole dati u uputstvu nivo podrhtavanja izmeren je u skladu sa normom EN 60745 procedurom merenja i može se koristiti za poređenje elektrouređaja. Može se takođe koristiti za preliminarnu procenu izloženosti vibracijama.

Dati nivo podrhtavanja reprezentativan je osnovnu upotrebu elektrouređaja. Ukoliko se elektrouređaj koristi u druge svrhe ili sa drugim radnim alatkama, a takođe ukoliko nije odgovarajuće održavan, nivo podrhtavanja može podleći promenama. Gore navedeni uzroci mogu dovesti do povećanja ekspozicije podrhtavanja tokom celog vremena rada.

Za precizno procenjivanje ekspozicije podrhtavanja potrebno je obratiti pažnju na to kada je elektrouređaj isključen ili kada je uključen ali se ne koristi za rad. Na taj način celokupna ekspozicija podrhtavanja može se pokazati kao znatno niža. Potrebno je preduzeti dodatne mere bezbednosti u cilju zaštite korisnika od podrhtavanja, poput: konzervacije elektrouređaja i radnih alatki, obezbeđivanja odgovarajuće temperature ruku, sopstvene organizacije posla.



Nivo akustičnog pritiska:  $L_{pA} = 80,2$  dB (A)  $K=3$ dB (A)

Nivo akustične snage:  $L_{WA} = 91,2$  dB (A)  $K=3$ dB (A)

Izmerena vrednost brzine podrhtavanja:

$a_{hv} = 7,521$   $m/s^2$   $K = 1,5$   $m/s^2$

## ZAŠTITA SREDINE / CE

	<p>Proizvode koji se napajaju strujom ne treba bacati s otpacima iz kuće, već ih treba predati u otpadne sirovine u odgovarajućim ustanovama. Informacije o otpadnim sirovinama daje prodavac proizvoda ili gradska vlast. Iskorišćeni uređaj električni ili elektronski sadrži supstance osetljive za životnu sredinu. Uređaji koji nisu za reciklažu predstavljaju potencijalno narušavanje životne sredine i zdravlja ljudi.</p>
 <p><b>Li-Ion</b></p>	<p>Akumulatore / baterije ne treba bacati s otpacima iz kuće, zabranjeno je bacati ih u vatru ili vodu. Oštećeni ili iskorišćeni akumulator treba dati u odgovarajući servis za reciklažu u skladu sa aktuelnom direktivom koja se tiče odlaganja akumulatora i baterija.</p>

\* Zadržava se pravo izmena.

„Grupa Topex Spółka z ograniczoną odpowiedzialnością“ Spółka komandytowa sa sedištem u Varšavi, ulica Pograniczna 2/4 (u daljem tekstu: „Grupa Topex“) informiše da, sva autorska prava na sadržaj dole datog uputstva (u daljem tekstu: „Uputstvo“), u kome između ostalog, tekst uputstva, postavljene fotografije, sheme, crteži, a takođe i sastav, pripadaju isključivo Grupa Topex-u i podležu pravnoj zaštiti u skladu sa propisom od dana 4. februara 1994. godine, o autorskim pravima i sličnim pravima (tj. Pravni glasnik 2006 broj 90, član 631, sa kasnijim izmenama). Kopiranje, menjanje, objavljivanje, menjanje u cilju komercijalizacije, celine Uputstva kao i njenih delova, bez saglasnosti Grupa Topex-a u pismenoj formi, strogo je zabranjeno i može dovesti do pozivanja na odgovornost kako građansku tako i sudsku.



## ΜΕΤΑΦΡΑΣΗ ΤΟΥ ΠΡΩΤΟΤΥΠΟΥ ΤΩΝ ΟΔΗΓΙΩΝ ΧΡΗΣΗΣ

### ΕΠΑΝΑΦΟΡΤΙΖΟΜΕΝΟ ΕΚΚΕΝΤΡΟ ΤΡΙΒΕΙΟ 58G014

ΠΡΟΣΟΧΗ: ΠΡΟΤΟΥ ΞΕΚΙΝΗΣΕΙ Η ΧΡΗΣΗ ΤΟΥ ΗΛΕΚΤΡΙΚΟΥ ΕΡΓΑΛΕΙΟΥ, ΟΦΕΙΛΕΤΕ ΝΑ ΔΙΑΒΑΣΕΤΕ ΠΡΟΣΕΚΤΙΚΑ ΤΙΣ ΠΑΡΟΥΣΕΣ ΟΔΗΓΙΕΣ ΧΡΗΣΗΣ ΚΑΙ ΝΑ ΤΙΣ ΔΙΑΤΗΡΗΣΕΤΕ ΩΣ ΒΟΗΘΗΜΑ.

#### ΕΙΔΙΚΕΣ ΑΠΑΙΤΗΣΕΙΣ ΑΣΦΑΛΕΙΑΣ

#### ΕΙΔΙΚΕΣ ΑΠΑΙΤΗΣΕΙΣ ΑΣΦΑΛΕΙΑΣ ΚΑΤΑ ΤΗΝ ΕΡΓΑΣΙΑ ΜΕ ΤΟ ΕΚΚΕΝΤΡΟ ΤΡΙΒΕΙΟ

Κατά τη λείανση ξύλινων και μεταλλικών επιφανειών οι οποίες είναι επικαλυμμένες π.χ. με μπογιά με την προσθήκη ενώσεων του ψευδαργύρου, ενδέχεται να δημιουργηθεί επιβλαβής, τοξική σκόνη. Η εισπνοή τέτοιου είδους σκόνης ή η επαφή με αυτήν θεωρείται επικίνδυνη τόσο για την υγεία του χειριστή του τριβείου όσο και για τρίτους. Χρησιμοποιείτε ειδικά μέσα ατομικής προστασίας: ημιμάσκες και προστατευτικά γυαλιά. Συνδέστε το σύστημα εξαγωγής σκόνης.

#### ΠΡΟΤΟΥ ΠΡΟΒΕΙΤΕ ΣΤΗΝ ΕΡΓΑΣΙΑ ΜΕ ΤΟ ΤΡΙΒΕΙΟ

- Κατά την εργασία με το τριβείο συνιστάται να το κρατάτε δυνατά, με τα δύο χέρια.
- Προτού ενεργοποιήσετε το τριβείο, βεβαιωθείτε ότι το χαρτί λείανσης δεν έρχεται σε επαφή με το προς επεξεργασία υλικό.
- Προτού ενεργοποιήσετε το τριβείο, βεβαιωθείτε ότι το χαρτί λείανσης είναι καλά στερεωμένο.
- Απαγορεύεται να ακουμπάτε τα εξαρτήματα του τριβείου που κινούνται.
- Επιτρέπεται να αφήσετε το τριβείο μόνο κατόπιν απενεργοποίησής του και πλήρους ακινητοποίησης των κινούμενων εξαρτημάτων του.
- Εάν κατά τη λείανση δημιουργείται σκόνη, χρησιμοποιήστε προστατευτική μάσκα. Η σκόνη η οποία δημιουργείται κατά τη λείανση ορισμένων ξύλινων επιφανειών (π.χ. από ξύλο βελανιδιάς), ορισμένων μετάλλων (π.χ. μαγνησίου), καθώς και των επιφανειών επικαλυμμένων με τη μπογιά που περιέχει ψευδάργυρο, ασκεί επιβλαβή επίδραση. Η σκόνη από ξύλο βελανιδιάς είναι καρκινογόνος, ενώ τα ρινίσματα μαγνησίου εγκυμονούν τον κίνδυνο έκρηξης.
- Οι έγκυοι και τα παιδιά δεν πρέπει να βρίσκονται σε χώρους όπου αφαιρείται η μπογιά που περιέχει ψευδάργυρο με το τριβείο.
- Η πρόσληψη φαγητού και ποτών καθώς και το κάπνισμα απαγορεύονται σε χώρους όπου αφαιρείται η μπογιά που περιέχει ψευδάργυρο με το τριβείο.

#### ΚΑΤΑ ΤΗ ΧΡΗΣΗ ΤΟΥ ΤΡΙΒΕΙΟΥ

- Κατά τη χρήση του τριβείου να χρησιμοποιείτε προστατευτικές ωτοασπίδες και προστατευτική ημιμάσκα.
- Το τριβείο δεν έχει σχεδιαστεί για την υγρή λείανση.
- Όταν χρησιμοποιείτε το ηλεκτρικό εργαλείο πάνω από το κεφάλι σας, πρέπει να φοράτε κλειστά προστατευτικά γυαλιά ή ειδικά γυαλιά προστασίας από θραύσματα.
- Απαγορεύεται να ασκείτε υπερβολική πίεση στο τριβείο κατά τη λειτουργία του, διότι αυτό ενδέχεται να προκαλέσει την ακινητοποίηση του εργαλείου.



## ΟΡΘΗ ΣΥΝΤΗΡΗΣΗ ΚΑΙ ΧΡΗΣΗ ΤΩΝ ΗΛΕΚΤΡΙΚΩΝ ΣΥΣΣΩΡΕΥΤΩΝ

- Ο χειριστής θα πρέπει να ελέγχει τη διαδικασία φόρτισης του ηλεκτρικού συσσωρευτή.
- Μην φορτίζετε τον ηλεκτρικό συσσωρευτή σε θερμοκρασία χαμηλότερη των 0°C.
- Για την φόρτιση του ηλεκτρικού συσσωρευτή θα πρέπει να χρησιμοποιείται μόνο ο φορτιστής που συνιστά ο κατασκευαστής. Ένας φορτιστής που είναι κατάλληλος για ηλεκτρικού συσσωρευτή ενός τύπου μπορεί να προκαλέσει κίνδυνο πυρκαγιάς όταν χρησιμοποιείται με ηλεκτρικό συσσωρευτή άλλου τύπου.
- Όταν δεν χρησιμοποιείται ο ηλεκτρικός συσσωρευτής, φυλάξτε τον σε μια ασφαλή απόσταση από μεταλλικά αντικείμενα, όπως συνδετήρες, κέρματα, κλειδιά, καρφιά, βίδες ή άλλα μικρά μεταλλικά αντικείμενα τα οποία δύναται να βραχυκυκλώσουν τους πόλους του. Το βραχυκύκλωμα των πόλων του ηλεκτρικού συσσωρευτή ενδέχεται να προκαλέσει εγκαύματα ή πυρκαγιά.
- Σε περίπτωση βλάβης και λανθασμένης χρήσης, ο ηλεκτρικός συσσωρευτής ενδέχεται να παράγει αέρια. Θα πρέπει να αερίσετε τον χώρο, και σε περίπτωση αδιαθεσίας, να συμβουλευτείτε τον ιατρό σας. Τα αέρια ενδέχεται να βλάψουν τις αναπνευστικές οδούς.
- Όταν οι ηλεκτρικοί συσσωρευτές δεν χρησιμοποιούνται σωστά, ενδέχεται να διαρρεύσουν υγρά από αυτούς. Το υγρό που διαρρέει από τον ηλεκτρικό συσσωρευτή ενδέχεται να προκαλέσει ερεθισμούς ή εγκαύματα. Σε αυτή την περίπτωση θα πρέπει να πραγματοποιήσετε τις παρακάτω ενέργειες:
  - Σκουπίστε προσεκτικά το υγρό με ένα πανί. Αποφύγετε την επαφή του υγρού με το δέρμα ή τα μάτια.
  - Σε περίπτωση επαφής του υγρού με το δέρμα, ξεπλύνετε το εκτεθειμένο σημείο με άφθονο νερό. Επίσης, μπορείτε να εξουδετερώσετε το υγρό με ένα μη επιθετικό οξύ, όπως χυμός λεμονιού ή ξύδι.
  - Σε περίπτωση επαφής του υγρού με τα μάτια, ξεπλύνετε τα μάτια με άφθονο νερό για 10 λεπτά και συμβουλευτείτε τον ιατρό σας.
- Μην χρησιμοποιείτε έναν ηλεκτρικό συσσωρευτή που έχει βλάβη ή έχει τροποποιηθεί. Οι ηλεκτρικοί συσσωρευτές που έχουν βλάβη ή έχουν τροποποιηθεί ενδέχεται να δημιουργήσουν απρόβλεπτες καταστάσεις και να προκαλέσουν πυρκαγιά ή έκρηξη ή να δημιουργήσουν τον κίνδυνο τραυματισμού.
- Πρέπει να προστατεύετε τον ηλεκτρικό συσσωρευτή από την υγρασία ή το νερό.
- Διατηρείτε μια ασφαλή απόσταση του ηλεκτρικού συσσωρευτή από πηγές θερμότητας. Απαγορεύεται να αφήνετε τον ηλεκτρικό συσσωρευτή για πολλή ώρα σε μέρη όπου θα εκτεθεί σε υψηλές θερμοκρασίες (απευθείας στον ήλιο, κοντά σε θερμαντικά σώματα ή σε μέρη όπου η θερμοκρασία υπερβαίνει τους 50 °C).
- Μην εκθέτετε τον ηλεκτρικό συσσωρευτή σε φωτιά ή υπερβολικά υψηλή θερμοκρασία. Η επίδραση φωτιάς ή θερμοκρασίας άνω των 130 °C ενδέχεται να προκαλέσει έκρηξη.

**ΣΗΜΕΙΩΣΗ:** Αντί για τη θερμοκρασία των 130 °C ενδέχεται να αναφέρεται η θερμοκρασία των 265 °F.

- Ακολουθήστε όλες τις οδηγίες φόρτισης. Απαγορεύεται η φόρτιση του ηλεκτρικού συσσωρευτή σε θερμοκρασία πέραν του εύρους θερμοκρασιών που παρατίθεται στον πίνακα ονομαστικών στοιχείων στις Οδηγίες χρήσης. Λανθασμένη φόρτιση ή φόρτιση χωρίς να τηρούνται τα συνιστώμενα όρια θερμοκρασιών, δύναται να προκαλέσει βλάβη του ηλεκτρικού συσσωρευτή και να αυξήσει τον κίνδυνο εκδήλωσης πυρκαγιάς.

## ΕΠΙΣΚΕΥΗ ΤΩΝ ΗΛΕΚΤΡΙΚΩΝ ΣΥΣΣΩΡΕΥΤΩΝ:

- Ποτέ μην επισκευάζετε τους ηλεκτρικούς συσσωρευτές που έχουν βλάβη. Η επισκευή του ηλεκτρικού συσσωρευτή θα πρέπει να ανατεθεί μόνο στον κατασκευαστή ή στο εξουσιοδοτημένο συνεργείο.

- Ο ηλεκτρικός συσσωρευτής, το χρονικό περιθώριο λειτουργίας του οποίου έληξε, θα πρέπει να παραδοθεί σε ένα ειδικό σημείο υποδοχής και ανακύκλωσης τέτοιου είδους επικίνδυνων απορριμμάτων.

## ΥΠΟΔΕΙΞΕΙΣ ΤΗΣ ΑΣΦΑΛΟΥΣ ΧΡΗΣΗΣ ΤΟΥ ΦΟΡΤΙΣΤΗ

- Προστατέψτε τον φορτιστή από την υγρασία ή το νερό. Σε περίπτωση κατά την οποία το νερό εισέλθει εντός του φορτιστή, αυξάνεται η πιθανότητα ηλεκτροπληξίας. Ο φορτιστής επιτρέπεται να χρησιμοποιείται μόνο σε εσωτερικούς χώρους χωρίς υγρασία.
- Προτού προβείτε σε οιοσδήποτε ενέργειες που αφορούν στην τεχνική συντήρηση ή τον καθαρισμό του φορτιστή, αποσυνδέστε τον από το ηλεκτρικό δίκτυο.
- Μην χρησιμοποιείτε τον φορτιστή όταν είναι τοποθετημένος επάνω σε εύφλεκτα υλικά (π.χ. χαρτί, ύφασμα) καθώς και πλησίον εύφλεκτων υλικών. Εάν ο φορτιστής ζεσταθεί κατά τη φόρτιση, ελλοχεύει ο κίνδυνος πυρκαγιάς.
- Ελέγξτε την τεχνική κατάσταση του φορτιστή, του καλωδίου τροφοδοσίας και του ρευματολήπτη πριν από κάθε χρήση. Μην χρησιμοποιείτε τον φορτιστή εάν έχει βλάβη. Μην επιχειρήσετε να αποσυναρμολογήσετε τον φορτιστή. Οιαδήποτε επισκευή θα πρέπει να ανατίθεται στο εξουσιοδοτημένο συνεργείο. Λανθασμένη συναρμολόγηση του φορτιστή ενδέχεται να προκαλέσει ηλεκτροπληξία ή πυρκαγιά.
- Ο φορτιστής δεν ενδείκνυται για χρήση από άτομα (συμπεριλαμβανομένων των παιδιών) με περιορισμένες σωματικές, αισθητήριες ή νοητικές ικανότητες ή έλλειψη εμπειρίας ή/και έλλειψη γνώσης, εκτός εάν επιτηρούνται από άτομο υπεύθυνο για την ασφάλειά τους ή έχουν λάβει οδηγίες για τη χρήση της συσκευής. Διαφορετικά, ελλοχεύει ο κίνδυνος λανθασμένου χειρισμού του φορτιστή, με αποτέλεσμα να προκληθούν τραυματισμοί.
- Αποσυνδέστε τον φορτιστή από το ηλεκτρικό δίκτυο, όταν δεν τον χρησιμοποιείτε.
- Ακολουθήστε όλες τις οδηγίες φόρτισης. Απαγορεύεται η φόρτιση του ηλεκτρικού συσσωρευτή σε θερμοκρασία πέραν του εύρους θερμοκρασιών που παρατίθεται στον πίνακα ονομαστικών στοιχείων στις Οδηγίες χρήσης. Λανθασμένη φόρτιση ή φόρτιση χωρίς να τηρούνται τα συνιστώμενα όρια θερμοκρασιών, δύναται να προκαλέσει βλάβη του ηλεκτρικού συσσωρευτή και να αυξήσει τον κίνδυνο εκδήλωσης πυρκαγιάς.

## ΕΠΙΣΚΕΥΗ ΤΟΥ ΦΟΡΤΙΣΤΗ

- Ποτέ μην επισκευάζετε τον φορτιστή που έχει βλάβη. Η επισκευή του φορτιστή θα πρέπει να ανατεθεί μόνο στον κατασκευαστή ή στο εξουσιοδοτημένο συνεργείο.
- Ο φορτιστής, το χρονικό περιθώριο λειτουργίας του οποίου έληξε, θα πρέπει να παραδοθεί σε ένα ειδικό σημείο υποδοχής και ανακύκλωσης τέτοιου είδους επικίνδυνων απορριμμάτων.

**ΠΡΟΣΟΧΗ!** Το ηλεκτρικό εργαλείο έχει σχεδιαστεί για λειτουργία σε κλειστούς χώρους.

Παρά την ασφαλή κατασκευή, τα ληφθέντα μέτρα ασφαλείας και τη χρήση μέσων προστασίας, πάντοτε υπάρχει ένας εναπομένον κίνδυνος τραυματισμού κατά τη λειτουργία του εργαλείου.

Σε περίπτωση που οι ηλεκτρικοί συσσωρευτές τύπου Li-ion εκτεθούν σε υψηλές θερμοκρασίες ή συμβεί βραχυκύκλωμα, ενδέχεται να έχουν διαρροή, να υποστούν ανάφλεξη ή να εκραγούν. Μην αποθηκεύετε τους ηλεκτρικούς συσσωρευτές στο αυτοκίνητό σας τις ζεστές, ηλιόλουστες μέρες. Μην ανοίγετε τους ηλεκτρικούς συσσωρευτές. Οι ηλεκτρικοί συσσωρευτές τύπου Li-ion είναι εφοδιασμένοι με την ηλεκτρονική ασφάλεια, η οποία, σε περίπτωση βλάβης, ενδέχεται να προκαλέσει ανάφλεξη ή έκρηξη τους.

## Επεξήγηση των εικονογραμμάτων:



1. Διαβάστε τις οδηγίες χρήσης, ακολουθείτε τις συστάσεις και τηρείτε τους κανόνες ασφαλείας που παρατίθενται σε αυτές.
2. Όταν χρησιμοποιείτε το αλυσοπρίονο, να φοράτε προστατευτικά γυαλιά και ωτοασπίδες.
3. Κατά την εργασία φοράτε προστατευτική μάσκα.
4. Μην αφήνετε τα παιδιά να ακουμπούν τον εξοπλισμό.
5. Προστατέψτε από τη βροχή.
6. Χρησιμοποιήστε σε κλειστούς χώρους. Προστατέψτε από τη βροχή και την υγρασία.
7. Ανακύκλωση.
8. Κλάση προστασίας II.
9. Επιλεκτική συλλογή απορριμμάτων.
10. Μην εκθέτετε τους ηλεκτρικούς συσσωρευτές στη φωτιά.
11. Δημιουργεί κίνδυνο για το υδάτινο περιβάλλον.
12. Μην εκθέτετε σε θερμοκρασία άνω των 50 °C.

### ΚΑΤΑΣΚΕΥΗ ΚΑΙ ΧΡΗΣΗ

Το έκκεντρο τριβείο είναι ηλεκτρικό εργαλείο που τροφοδοτείται από τον ηλεκτρικό συσσωρευτή. Η μετάδοση κίνησης πραγματοποιείται με τον κινητήρα με συλλέκτη και με μόνιμους μαγνήτες. Το έκκεντρο τριβείο προορίζεται για τη λείανση και τη στίλβωση ξύλινων, μεταλλικών και πλαστικών επιφανειών καθώς και επιφανειών από άλλα παρόμοια υλικά, με τη χρήση χαρτιού λείανσης της κατάλληλης κοκκοποίησης. Τομέας εφαρμογής του τριβείου: οικιακές κατασκευαστικές εργασίες, εργασίες ανακαίνισης καθώς και όλες οι ερασιτεχνικές εργασίες.



**Απαγορεύεται να χρησιμοποιείτε το εργαλείο για τη λείανση υλικών που περιέχουν μαγνήσιο και ασβέστιο ή επιφανειών που είναι επικαλυμμένες με γύψο.**

### ΠΕΡΙΓΡΑΦΗ ΣΤΙΣ ΕΙΚΟΝΕΣ

Η αρίθμηση στην παρακάτω λίστα αφορά τα εξαρτήματα του εργαλείου που παρουσιάζονται στις σελίδες με εικόνες.

1. Κουμπί απενεργοποίησης
2. Κουμπί ενεργοποίησης
3. Σάκος συλλογής σκόνης
4. Σύνδεσμος για εξαγωγή σκόνης
5. Πλατώ λείανσης
6. Κουμπί ασφάλισης του ηλεκτρικού συσσωρευτή
7. Ηλεκτρικός συσσωρευτής
8. Φορτιστής
9. Φωτοдиодοι
10. Κουμπί ένδειξης του επιπέδου φόρτισης του ηλεκτρικού συσσωρευτή

11. Ένδειξη του επιπέδου φόρτισης του ηλεκτρικού συσσωρευτή (φωτοдиодοι)

\* Το ηλεκτρικό εργαλείο που αποκτήσατε μπορεί να έχει μικρές διαφορές από αυτό της εικόνας

### ΕΠΕΞΗΓΗΣΗ ΠΡΟΕΙΔΟΠΟΙΗΤΙΚΩΝ ΣΗΜΑΤΩΝ



ΠΡΟΣΟΧΗ



ΠΡΟΕΙΔΟΠΟΙΗΣΗ



ΣΥΝΑΡΜΟΛΟΓΗΣΗ/ΡΥΘΜΙΣΕΙΣ



ΠΛΗΡΟΦΟΡΙΕΣ

### ΕΞΑΡΤΗΜΑΤΑ ΚΑΙ ΕΠΙΠΛΕΟΝ ΑΝΤΑΛΛΑΚΤΙΚΑ

1. Σάκος συλλογής σκόνης - 1 τμχ
2. Χαρτί λείανσης - 1 τμχ

### ΠΡΟΕΤΟΙΜΑΣΙΑ ΓΙΑ ΕΡΓΑΣΙΑ

#### ΑΦΑΙΡΕΣΗ / ΤΟΠΟΘΕΤΗΣΗ ΤΟΥ ΗΛΕΚΤΡΙΚΟΥ ΣΥΣΣΩΡΕΥΤΗ

- Πιέστε το κουμπί ασφάλισης του ηλεκτρικού συσσωρευτή (6) και αφαιρέστε τον ηλεκτρικό συσσωρευτή (7) (εικ. Α).
- Τοποθετήστε τον φορτισμένο ηλεκτρικό συσσωρευτή (7) μέσα στη χειρολαβή, ώσπου να ακούσετε ένα χαρακτηριστικό κλικ, ώστε να λειτουργήσει το κουμπί ασφάλισης του ηλεκτρικού συσσωρευτή (6).

#### ΦΟΡΤΙΣΗ ΤΟΥ ΗΛΕΚΤΡΙΚΟΥ ΣΥΣΣΩΡΕΥΤΗ

Το ηλεκτρικό εργαλείο διατίθεται στην αγορά με εν μέρει φορτισμένο τον ηλεκτρικό συσσωρευτή. Ο ηλεκτρικός συσσωρευτής θα πρέπει να φορτίζεται σε θερμοκρασία περιβάλλοντος από 4 °C έως 40 °C. Ο νέος ηλεκτρικός συσσωρευτής ή ο υπάρχον ηλεκτρικός συσσωρευτής, όταν δεν χρησιμοποιείται για μεγάλο χρονικό διάστημα, θα επιτύχει την ονομαστική του χωρητικότητα περίπου μετά από 3 έως 5 κύκλους φόρτισης και εκφόρτισης.

- Αφαιρέστε τον ηλεκτρικό συσσωρευτή (7) από το ηλεκτρικό εργαλείο (εικ. Α).
- Συνδέστε τον φορτιστή στο ηλεκτρικό δίκτυο (230 V AC).
- Εισάγετε τον ηλεκτρικό συσσωρευτή (7) μέσα στον φορτιστή (8) (εικ. Β). Ελέγξτε εάν η θέση του ηλεκτρικού συσσωρευτή είναι ορθή (θα πρέπει να έχει εισαχθεί έως το τέλος της διαδρομής).

Κατόπιν σύνδεσης του φορτιστή στον ρευματοδότη (230 V AC), θα ενεργοποιηθεί η πράσινη φωτοдиодος (9) του φορτιστή, η οποία καταδεικνύει την ύπαρξη τάσης.

Αφού ο ηλεκτρικός συσσωρευτής (7) εισαχθεί στον φορτιστή (8), θα ενεργοποιηθεί η ερυθρή φωτοдиодος (9) του φορτιστή, η οποία καταδεικνύει ότι η φόρτιση του ηλεκτρικού συσσωρευτή είναι σε εξέλιξη.

Οι πράσινες φωτοдиодοι, οι οποίες καταδεικνύουν τον βαθμό φόρτισης του ηλεκτρικού συσσωρευτή, (11) ενεργοποιούνται ταυτόχρονα, εκπέμπουν παλλόμενο φωτισμό σε διαφορετικούς συνδυασμούς (βλ. την περιγραφή παρακάτω).

- Όταν όλες οι φωτοдиодοι εκπέμπουν παλλόμενο φωτισμό, αυτό σημαίνει ότι το επίπεδο της φόρτισης είναι χαμηλό και ότι ο ηλεκτρικός συσσωρευτής χρήζει φόρτισης.
- Όταν οι δύο φωτοдиодοι εκπέμπουν σταθερό φωτισμό, αυτό καταδεικνύει μερική εκφόρτιση.
- Όταν η 1 φωτοдиодος εκπέμπει παλλόμενο φωτισμό, αυτό καταδεικνύει υψηλό επίπεδο φόρτισης του ηλεκτρικού συσσωρευτή.

 Κατόπιν φόρτισης του ηλεκτρικού συσσωρευτή, η φωτοδίοδος (9) του φορτιστή ενεργοποιείται και εκπέμπει πράσινο φωτισμό, ενώ όλες οι φωτοδιόδους που καταδεικνύουν τον βαθμό φόρτισης του ηλεκτρικού συσσωρευτή (11) εκπέμπουν συνεχόμενο φωτισμό. Σε λίγη ώρα (περίπου 15 δευτερόλεπτα) οι φωτοδιόδους που καταδεικνύουν τον βαθμό φόρτισης του ηλεκτρικού συσσωρευτή (11) απενεργοποιούνται.

 Η διάρκεια της διαδικασίας φόρτισης του ηλεκτρικού συσσωρευτή δεν πρέπει να υπερβαίνει 8 ώρες. Υπέρβαση αυτού του χρονικού διαστήματος ενδέχεται να προκαλέσει βλάβη στα στοιχεία του ηλεκτρικού συσσωρευτή. Ο φορτιστής δεν απενεργοποιείται αυτόματα κατόπιν πλήρους φόρτισης του ηλεκτρικού συσσωρευτή. Η πράσινη φωτοδίοδος του φορτιστή θα παραμείνει ενεργοποιημένη. Οι φωτοδιόδους που καταδεικνύουν τον βαθμό φόρτισης θα απενεργοποιηθούν σε λίγη ώρα. Διακόψτε την τροφοδοσία, προτού αφαιρέσετε τον ηλεκτρικό συσσωρευτή από τον φορτιστή. Αποφύγετε σύντομες και συχνές φορτίσεις. Μην φορτίζετε τον ηλεκτρικό συσσωρευτή κατόπιν μιας σύντομης χρήσης του ηλεκτρικού εργαλείου. Σημαντική μείωση του χρόνου λειτουργίας του ηλεκτρικού συσσωρευτή μεταξύ των φορτίσεων του υποδηλώνει ότι έχει φθαρεί και χρήζει αντικατάστασης.

 Οι ηλεκτρικοί συσσωρευτές θερμαίνονται πολύ κατά την φόρτισή τους. Μην αρχίζετε την εργασία αμέσως κατόπιν ολοκλήρωσης της διαδικασίας φόρτισης, αφήστε τον ηλεκτρικό συσσωρευτή να ψυχθεί έως τη θερμοκρασία δωματίου. Αυτό θα προστατέψει τον ηλεκτρικό συσσωρευτή από βλάβη.

#### ΕΝΔΕΙΞΗ ΤΟΥ ΕΠΙΠΕΔΟΥ ΦΟΡΤΙΣΗΣ ΤΟΥ ΗΛΕΚΤΡΙΚΟΥ ΣΥΣΣΩΡΕΥΤΗ

 Ο ηλεκτρικός συσσωρευτής διαθέτει την ένδειξη του επιπέδου φόρτισής του (3 φωτοδιόδους) (11). Για να ελέγξετε το επίπεδο φόρτισης του ηλεκτρικού συσσωρευτή, θα πρέπει να πιάσετε το κουμπί ένδειξης του επιπέδου φόρτισης του ηλεκτρικού συσσωρευτή (10) (εικ. C). Η ενεργοποίηση όλων των φωτοδίοδων σημαίνει υψηλό επίπεδο φόρτισης του ηλεκτρικού συσσωρευτή. Η ενεργοποίηση των 2 φωτοδίοδων σημαίνει μερική εκφόρτιση. Η ενεργοποίηση της 1 μόνο φωτοδίοδου σημαίνει ότι το επίπεδο της φόρτισης είναι χαμηλό και ότι ο ηλεκτρικός συσσωρευτής χρήζει φόρτισης.

#### ΕΠΙΛΟΓΗ ΤΟΥ ΧΑΡΤΙΟΥ ΛΕΙΑΝΣΗΣ

 Το χαρτί λείανσης με μεγάλους κόκκους είναι κατάλληλο για την αρχική επεξεργασία των περισσότερων υλικών, το δε χαρτί λείανσης με μικρούς κόκκους χρησιμοποιείται για την τελική επεξεργασία.

- Εάν η επιφάνεια είναι ανώμαλη, αρχίστε την επεξεργασία με το χαρτί λείανσης με μεγάλους κόκκους, ώστε να την εξομαλύνετε.
- Κατόπιν μπορείτε να χρησιμοποιήσετε το χαρτί με μεσαίους κόκκους, ώστε να εξαλείψετε τα σημάδια της επεξεργασίας με το χαρτί με μεγάλους κόκκους.
- Τέλος, επεξεργαστείτε την επιφάνεια με το χαρτί λείανσης με μικρούς κόκκους.

#### ΤΟΠΟΘΕΤΗΣΗ ΤΟΥ ΧΑΡΤΙΟΥ ΛΕΙΑΝΣΗΣ

 Επειδή το τριβείο διαθέτει το πλατώ λείανσης με βέλκρο, χρησιμοποιείτε το ειδικό (διάτρητο) χαρτί λείανσης.

- Τοποθετήστε το χαρτί λείανσης επάνω στο πλατώ λείανσης (5) του τριβείου.
- Τοποθετήστε το με τέτοιο τρόπο, ώστε οι οπές στο χαρτί λείανσης (a) να συμπίπτουν με τις οπές στο πλατώ λείανσης του τριβείου.
- Πιέστε το χαρτί λείανσης προς το πλατώ λείανσης (5) (εικ. D).
- Βεβαιωθείτε ότι οι οπές του χαρτιού λείανσης συμπίπτουν με τις οπές του πλατώ λείανσης του ηλεκτρικού εργαλείου, αυτό θα εξασφαλίσει την αποτελεσματική εξαγωγή της σκόνης.

#### ΕΞΑΓΩΓΗ ΣΚΟΝΗΣ

Το έκκεντρο τριβείο είναι εφοδιασμένο με τον σάκο συλλογής σκόνης (3) για να διατηρήσετε την επεξεργαζόμενη επιφάνεια σε καθαρή κατάσταση.

- Τοποθετήστε τον σύνδεσμο στερέωσης του σάκου συλλογής σκόνης (3) πάνω στον σύνδεσμο για εξαγωγή σκόνης (4) του τριβείου (εικ. E).
- Όταν ο σάκος συλλογής σκόνης γεμίσει, καθαρίστε τον, αδειάζοντας το περιεχόμενό του σε ένα ειδικό δοχείο.
- Τοποθετήστε πάλι τον σάκο συλλογής σκόνης πάνω στον σύνδεσμο για εξαγωγή σκόνης του τριβείου.
- Ελέγξτε εάν ο συλλέκτης σκόνης είναι στερεωμένος καλά πάνω στον σύνδεσμο για εξαγωγή σκόνης.

Συνιστάται να αδειάζετε τον σάκο συλλογής σκόνης, όταν γεμίσει το μισό της χωρητικότητάς του.

#### ΚΑΘΑΡΙΣΜΟΣ ΤΟΥ ΣΑΚΟΥ ΣΥΛΛΟΓΗΣ ΣΚΟΝΗΣ

Ο σάκος συλλογής σκόνης είναι τοποθετημένος πάνω στην πλαστική βάση. Για να καθαρίσετε τον σάκο συλλογής σκόνης στρέψτε τον πίσω δακτύλιο προς τα αριστερά και αφαιρέστε τον σάκο συλλογής σκόνης από την πλαστική βάση του (εικ. F). Αδειάστε το περιεχόμενο του σάκου συλλογής σκόνης. Η τοποθέτηση του σάκου συλλογής σκόνης πραγματοποιείται κατά την αντίστροφη από την αφαίρεση του σειρά.

### ΛΕΙΤΟΥΡΓΙΑ / ΡΥΘΜΙΣΕΙΣ

#### ΕΝΕΡΓΟΠΟΙΗΣΗ / ΑΠΕΝΕΡΓΟΠΟΙΗΣΗ

Το έκκεντρο τριβείο έχει τους 3 εναλλακτικούς τρόπους λειτουργίας (τρεις κλίμακες συχνότητων περιστροφής). Η κάθε πίεση στο κουμπί ενεργοποίησης προκαλεί αλλαγή της συχνότητας της περιστροφής.

#### Ενεργοποίηση:

Πιέστε το κουμπί ενεργοποίησης (2): το τριβείο ξεκινά να λειτουργεί με την πιο υψηλή συχνότητα της περιστροφής.

Εάν πιέσετε το κουμπί ενεργοποίησης για δεύτερη φορά, το τριβείο θα ξεκινήσει να λειτουργεί με τη μεσαία συχνότητα της περιστροφής.

Εάν πιέσετε το κουμπί ενεργοποίησης για άλλη μία φορά, το τριβείο θα ξεκινήσει να λειτουργεί με την πιο χαμηλή συχνότητα της περιστροφής.

#### Απενεργοποίηση:

Πιέστε το κουμπί απενεργοποίησης (1) (εικ. G).

Ανεξάρτητα από τον επιλεγμένο εναλλακτικό τρόπο λειτουργίας κατά την απενεργοποίηση του τριβείου, όταν το ενεργοποιήσετε πάλι, θα ξεκινήσει να λειτουργεί με τον κύκλο 3-2-1 (από την πιο υψηλή συχνότητα της περιστροφής προς την πιο χαμηλή, όπως περιγράφεται πιο πάνω).

#### Η ΕΡΓΑΣΙΑ ΜΕ ΤΟ ΕΚΚΕΝΤΡΟ ΤΡΙΒΕΙΟ

- Το πλατώ λείανσης του τριβείου θα πρέπει να εφάπτεται με ολόκληρη την επιφάνειά του στο επεξεργαζόμενο υλικό.
- Ενεργοποιήστε το τριβείο, επιλέξτε την κατάλληλη συχνότητα της περιστροφής, και πιέζοντας ελαφρώς το μηχανήμα μετακινήστε το επάνω στο επεξεργαζόμενο υλικό με κυκλικές κινήσεις, κατά πλάτος ή κατά μήκος.
- Για την αρχική επεξεργασία χρησιμοποιήστε το χαρτί λείανσης με μεγάλους κόκκους, ενώ για την τελική επεξεργασία το χαρτί λείανσης με μικρούς κόκκους. Επιλέξτε τον τύπο του χαρτιού λείανσης με βάση την εμπειρία σας.
- Ολοκληρώνοντας την επεξεργασία, μειώστε την πίεση πάνω στο τριβείο, ανασηκώστε το πάνω από την επεξεργαζόμενη επιφάνεια και μόνο κατόπιν αυτού απενεργοποιήστε τον κινητήρα.



## ΤΕΧΝΙΚΗ ΣΥΝΤΗΡΗΣΗ



Προτού προβείτε σε οιοσδήποτε ενέργειες που αφορούν στη συναρμολόγηση, τη ρύθμιση, την επισκευή ή τη συντήρηση, αφαιρέστε τον ηλεκτρικό συσσωρευτή από το ηλεκτρικό εργαλείο.



### ΦΡΟΝΤΙΔΑ ΚΑΙ ΦΥΛΑΞΗ

- Συνιστάται να καθαρίζετε το ηλεκτρικό εργαλείο μετά από την κάθε χρήση του.
- Απαγορεύεται να χρησιμοποιείτε νερό και λοιπά υγρά για τον καθαρισμό του εργαλείου.
- Σκουπίζετε το ηλεκτρικό εργαλείο με ένα στεγνό πανί ή με πεπιεσμένο αέρα υπό μικρή πίεση.
- Απαγορεύεται να χρησιμοποιείτε οποιαδήποτε καθαριστικά και διαλυτικά για τον καθαρισμό του ηλεκτρικού εργαλείου, διότι αυτό ενδέχεται να προκαλέσει βλάβη στα πλαστικά εξαρτήματά του.
- Συστηματικά καθαρίζετε τις οπές εξαερισμού, ώστε να αποτρέψετε την υπερθέρμανση του ηλεκτρικού εργαλείου.
- Σε περίπτωση ύπαρξης δυνατών σπινθηρισμών στον συλλέκτη, αναθέστε σε έναν ειδικό να ελέγξει την κατάσταση των ψηκτρών άνθρακα του κινητήρα.
- Φυλάξτε το ηλεκτρικό εργαλείο σε ένα ξηρό μέρος όπου δεν έχουν πρόσβαση τα παιδιά.
- Για την περίοδο της αποθήκευσης θα πρέπει να αφαιρέσετε τον ηλεκτρικό συσσωρευτή από το ηλεκτρικό εργαλείο.

### ΑΝΤΙΚΑΤΑΣΤΑΣΗ ΤΟΥ ΠΛΑΤΩ ΛΕΙΑΝΣΗΣ



Σε περίπτωση βλάβης του πλατώ λείανσης (5), θα πρέπει να το αντικαταστήσετε αμέσως.

- Ξεβιδώστε τις βίδες στερέωσης με τις οποίες συγκρατείται το πλατώ λείανσης (5) και αφαιρέστε τις.
- Αφαιρέστε και αντικαταστήστε το πλατώ λείανσης.
- Σφίξτε τις βίδες στερέωσης.



Όλες οι δυσλειτουργίες πρέπει να επισκευάζονται από το εξουσιοδοτημένο συνεργείο τεχνικής υποστήριξης του κατασκευαστή.

## ΤΕΧΝΙΚΑ ΧΑΡΑΚΤΗΡΙΣΤΙΚΑ

### ΟΝΟΜΑΣΤΙΚΑ ΧΑΡΑΚΤΗΡΙΣΤΙΚΑ

Επαναφορτιζόμενο έκκεντρο τριβείο	
Παράμετροι	Τιμές
Τάση ηλεκτρικού συσσωρευτή	18 V DC
Κλίμακα της συχνότητας της περιστροφής άνευ φορτίου	5000/7000/9000 min <sup>-1</sup>
Συχνότητα παλινδρομήσεων άνευ φορτίου	10000/14000/18000 min <sup>-1</sup>
Αριθμός παλινδρομήσεων	2,7 mm
Μέγεθος του πλατώ λείανσης	125 mm
Μέγεθος του χαρτιού λείανσης	125 mm
Κλάση προστασίας	III
Βάρος	1,135 kg
Έτος κατασκευής	2017

Ηλεκτρικός συσσωρευτής του συστήματος Graphite Energy+		
Παράμετροι	Τιμές	
<b>Ηλεκτρικός συσσωρευτής</b>	<b>58G001</b>	<b>58G004</b>
Τάση του ηλεκτρικού συσσωρευτή	18 V DC	18 V DC
Τύπος του ηλεκτρικού συσσωρευτή	Li-Ion	Li-Ion
Χωρητικότητα του ηλεκτρικού συσσωρευτή	2000 mAh	4000 mAh
Εύρος θερμοκρασιών περιβάλλοντος	4°C – 40°C	4°C – 40°C
Διάρκεια φόρτισης με τον φορτιστή 58G002	1 h	2 h
Βάρος	0,400 kg	0,650 kg
Έτος κατασκευής	2017	2017

Φορτιστής του συστήματος Graphite Energy+	
Παράμετροι	Τιμές
<b>Τύπος φορτιστή</b>	<b>58G002</b>
Τάση λαμβανόμενου ρεύματος	230 V AC
Συχνότητα ρεύματος ηλεκτρικού δικτύου	50 Hz
Τάση φόρτισης	22 V DC
Μέγιστο ρεύμα φόρτισης	2300 mA
Εύρος θερμοκρασιών περιβάλλοντος	4°C – 40°C
Διάρκεια φόρτισης του ηλεκτρικού συσσωρευτή 58G001	1 h
Διάρκεια φόρτισης του ηλεκτρικού συσσωρευτή 58G004	2 h
Κλάση προστασίας	II
Βάρος	0,300 kg
Έτος κατασκευής	2017



### ΠΛΗΡΟΦΟΡΙΕΣ ΓΙΑ ΕΠΙΠΕΔΟ ΘΟΡΥΒΟΥ ΚΑΙ ΚΡΑΔΑΣΜΟΥΣ

#### Πληροφορίες για επίπεδο θορύβου και κραδασμούς

Το επίπεδο θορύβου, δηλαδή η στάθμη ακουστικής πίεσης  $L_{pA}$ , καθώς και η στάθμη ακουστικής ισχύος  $L_{WA}$  και η τιμή αβεβαιότητας στη μέτρηση  $K$  που παρατίθενται στις παρούσες οδηγίες χρήσης έχουν μετρηθεί σύμφωνα με το πρότυπο EN 60745.

Το επίπεδο κραδασμών (η τιμή της επιτάχυνσης της παλμικής κίνησης)  $a_h$  και η τιμή αβεβαιότητας στη μέτρηση  $K$  έχουν μετρηθεί σύμφωνα με τα πρότυπα EN 60745-2-1, και παρατίθενται παρακάτω.

Το επίπεδο κραδασμών που παρατίθεται στις παρούσες οδηγίες χρήσης έχει μετρηθεί με τη μέθοδο που καθορίζεται από το πρότυπο EN 60745 και μπορεί να χρησιμοποιηθεί για τη σύγκριση διαφόρων μοντέλων του ηλεκτρικού εργαλείου της ίδιας κλάσης μεταξύ τους. Οι παράμετροι της τιμής κραδασμών μπορούν επίσης να χρησιμοποιηθούν για την προκαταρκτική εκτίμηση της έκθεσης στους κραδασμούς.

Η δηλωμένη τιμή κραδασμών είναι αντιπροσωπευτική για βασικές εργασίες με το ηλεκτρικό εργαλείο. Η τιμή κραδασμών μπορεί να αλλάξει, εάν το εργαλείο θα χρησιμοποιείται για άλλους σκοπούς ή με άλλα εξαρτήματα εργασίας, καθώς επίσης σε περίπτωση μη επαρκούς τεχνικής φροντίδας του ηλεκτρικού εργαλείου. Οι ανωτέρω αιτίες ενδέχεται να προκαλέσουν αύξηση της διάρκειας της έκθεσης στους κραδασμούς κατά το χρονικό διάστημα της λειτουργίας του εργαλείου.

Για την ακριβή εκτίμηση της έκθεσης στους κραδασμούς θα πρέπει να λάβετε υπόψη σας τον χρόνο κατά τον οποίο το εργαλείο είναι απενεργοποιημένο ή κατά τον οποίο είναι ενεργοποιημένο αλλά δεν λειτουργεί. Στην εν λόγω περίπτωση η συνολική τιμή κραδασμών μπορεί να είναι πολύ χαμηλότερη. Για την προστασία του χειριστή από τη βλαβερή επίδραση

των κραδασμών πρέπει να εφαρμόζετε επιπρόσθετα μέτρα ασφαλείας, ήτοι να εξασφαλίσετε την τεχνική φροντίδα του ηλεκτρικού εργαλείου και των παρελκομένων εργασιών, να διατηρείτε τη θερμοκρασία των χεριών σας σε αποδεκτό επίπεδο, να τηρείτε το πρόγραμμα εργασίας.

Επίπεδο ακουστικής πίεσης:  $L_{pA} = 80,2 \text{ dB (A)}$   $K=3\text{dB (A)}$

Επίπεδο ακουστικής ισχύος:  $L_{WA} = 91,2 \text{ dB (A)}$   $K=3\text{dB (A)}$

Επιτάχυνση της παλμικής κίνησης:  $a_h = 7,521 \text{ m/s}^2$   $K=1,5 \text{ m/s}^2$

## ΠΡΟΣΤΑΣΙΑ ΠΕΡΙΒΑΛΛΟΝΤΟΣ

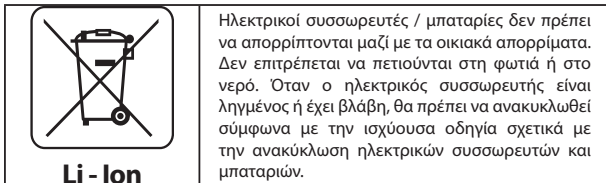
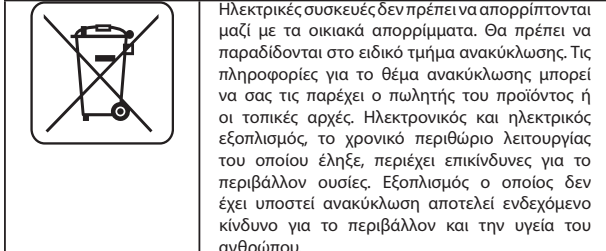

\* Διατηρούμε το δικαίωμα εισαγωγής αλλαγών.

Η εταιρεία „Grupa Torex Spółka z ograniczoną odpowiedzialnością” Spółka komandytowa, η οποία εδρεύει στη Βαρσοβία στη διεύθυνση: Pograniczna str. 2/4 (αποκαλούμενη εφεξής η «Grupa Torex»), προειδοποιεί ότι όλα τα πνευματικά δικαιώματα δημιουργού για το περιεχόμενο των παρούσων οδηγιών (αποκαλούμενων εφεξής οι «Οδηγίες») συμπεριλαμβανομένων του κειμένου, των φωτογραφιών, διαγραμμάτων, εικόνων και σχεδίων, καθώς και της στοιχειοθεσίας, ανήκουν αποκλειστικά στην εταιρεία Grupa Torex και προστατεύονται με το Νόμο περί δικαιώματος δημιουργού και συγγενών δικαιωμάτων από τις 4 Φεβρουαρίου του έτους 1994 (Ενημερωτικό δελτίο των νομοθετημάτων της Δημοκρατίας της Πολωνίας Αρ. 90 Αρθ. 631 με τις υπόμενες μετατροπές). Αντιγραφή, αναπαραγωγή, δημοσίευση, αλλαγή των στοιχείων των οδηγιών χωρίς την έγγραφη έγκριση της εταιρείας Grupa Torex αυστηρά απαγορεύεται και μπορεί να οδηγήσει σε έγερση ποινικών και άλλων αξιώσεων.

ES

## TRADUCCIÓN DEL MANUAL ORIGINAL

### LIJADORA EXCÉNTRICA A BATERÍA 58G014

ATENCIÓN: ANTES DE USAR ESTA HERRAMIENTA ELÉCTRICA ES NECESARIO LEER LAS INSTRUCCIONES Y GUARDARLAS PARA LAS FUTURAS CONSULTAS.

## NORMAS DE SEGURIDAD DETALLADAS

### NORMAS DE SEGURIDAD ESPECÍFICAS PARA EL USO DE LIJADORA EXCÉNTRICA

Al lijar superficies de madera y metal, por ejemplo pintadas con pinturas con plomo, pueden producirse polvos nocivos / tóxicos. El contacto o la inhalación de ese tipo de polvo puede poner en peligro la salud del usuario o de terceras personas. Utilice equipo de protección personal como mascarillas con filtro, gafas de protección. Se debe conectar un sistema de extracción de polvo a la lijadora.

### ANTES DE USAR LA LIJADORA

- Durante el uso de la lijadora debe sujetarla firmemente con ambas manos.
- Antes de encender la lijadora debe asegurarse de que el papel de lija no esté en contacto con el material a tratar.
- Antes de encender la lijadora debe asegurarse de que el papel de lija esté bien sujeto.
- No debe tocar las piezas en movimiento de la lijadora.
- No suelte la lijadora antes de que las piezas móviles se detengan.
- Utilice una mascarilla de protección si durante el trabajo se genera polvo. El polvo producido durante el lijado de algunas superficies de algunos tipos de madera (por ejemplo, de roble), ciertos metales (por ejemplo, magnesio) y las superficies pintadas con pintura de plomo es dañino. El polvo de la madera de roble es cancerígeno, y las virutas de magnesio son explosivas.
- Las mujeres embarazadas y los niños no deben entrar en la habitación donde se retira las pinturas con plomo con la lijadora.
- En la habitación donde se retira las pinturas con plomo con la lijadora no se debe comer, beber ni fumar.

### DURANTE EL USO DE LA LIJADORA

- Durante el uso de la lijadora siempre debe usar orejeras y una mascarilla de protección.
- La lijadora no es adecuada para trabajar en húmedo.
- Siempre debe utilizar gafas protectoras, sobre todo cuando trabaja sobre las superficies que se encuentran por encima.
- Durante el uso de la lijadora no ejerza una presión excesiva sobre la herramienta que pueda conducir a que la lijadora se pare.

### EL MANEJO Y EL USO ADECUADO DE LAS BATERÍAS

- El proceso de carga de la batería debe llevarse a cabo bajo el control del usuario.
- Se debe evitar cargar la batería en temperaturas bajo 0°C.
- **Se debe cargar las baterías solo con un cargador recomendado por el fabricante.** El uso del cargador diseñado para cargar otros tipos de baterías crea el riesgo de incendio.
- **Cuando la batería no está en uso, se debe almacenar lejos de objetos metálicos como clips, monedas, llaves, clavos, tornillos u otras piezas pequeñas de metal, que puedan producir cortocircuitos de los contactos de la batería.** El cortocircuito de los terminales de la batería puede causar quemaduras o incendio.



- Si la batería está dañada y se usa de forma inapropiada, se podrían generar gases. Se debe ventilar la habitación y en caso de dolencias, consultar a un médico. Los gases pueden dañar el sistema respiratorio.
- En condiciones extremas, el líquido podría filtrarse de la batería. El líquido procedente de la batería puede causar irritación o quemaduras. Si encuentra una fuga, proceda de la siguiente manera:
  - limpie cuidadosamente el líquido con un paño. Evite el contacto del líquido con la piel o los ojos.
  - si el líquido entra en contacto con la piel, debe lavar esta parte de cuerpo inmediatamente con abundante agua limpia y, opcionalmente, neutralizar el líquido con un ácido suave como zumo de limón o vinagre.
  - si el líquido entra en los ojos, debe enjuagarlos inmediatamente con abundante agua limpia durante al menos 10 minutos y consultar al médico.
- No utilice la batería que está dañada o modificada. Las baterías dañadas o modificadas pueden actuar de manera impredecible, lo que puede provocar un incendio, explosión o riesgo de lesiones.
- La batería no debe exponerse a la humedad o al agua.
- La batería se debe mantener siempre fuera del alcance de la fuente de calor. La batería no se debe dejar por un periodo de tiempo largo en ambientes con temperatura alta (lugares expuestos al sol, cerca de radiadores o en cualquier lugar donde la temperatura supera 50°C).
- No exponga la batería al fuego o temperatura excesiva. La exposición a fuego o temperaturas superiores a 130°C puede causar una explosión.

**ATENCIÓN:** La temperatura de 130°C puede ser definida como 265°F.

- Siga todas las instrucciones de carga, no cargue la batería a una temperatura fuera del rango especificado en la tabla de los datos nominales en el manual. Una carga incorrecta o en una temperatura fuera del rango especificado puede dañar la batería y aumentar el riesgo de incendio.

#### REPARACIÓN DE LAS BATERÍAS:

- No repare baterías dañadas. Solo se permite reparaciones de la batería por el fabricante o por un punto de servicio técnico autorizado.
- Batería desgastada debe desecharse en un punto de recogida para su reciclaje según requisitos para este tipo de residuos.

#### INSTRUCCIONES DE SEGURIDAD PARA EL CARGADOR

- El cargador no debe exponerse a la humedad o al agua. Si entra agua en el cargador, aumenta el riesgo de descarga eléctrica. El cargador se debe utilizar únicamente en los interiores secos.
- Antes de instalar, ajustar, reparar o usar la herramienta es necesario desenchufarla de la toma de corriente.
- No utilice el cargador colocado sobre una superficie inflamable (por ejemplo, papel, textiles) o en la proximidad de sustancias inflamables. Debido a que la temperatura del cargador sube durante la carga, existe un riesgo de incendio.
- Antes de cada uso, compruebe el estado del cargador, cable y enchufe. En caso de daños - no utilice el cargador. No debe intentar desmontar el cargador. Cualquier reparación debe realizarse en un punto de servicio técnico autorizado. El montaje del cargador realizado de forma incorrecta provoca riesgo de descarga eléctrica o incendio.
- Los niños y personas con discapacidad física, emocional o mental y otras personas cuya experiencia o el conocimiento no es suficiente para manejar el cargador manteniendo al mismo tiempo todas las normas de seguridad, no deben operar el cargador sin la supervisión de una persona responsable. De

lo contrario existe el peligro de que el dispositivo se maneje indebidamente y como resultado puede conducir a lesiones.

- Cuando el cargador no esté en uso, debe desconectarlo de la red de alimentación.
- Siga todas las instrucciones de carga, no cargue la batería a una temperatura fuera del rango especificado en la tabla de los datos nominales en el manual. Una carga incorrecta o en una temperatura fuera del rango especificado puede dañar la batería y aumentar el riesgo de incendio.

#### REPARACIÓN DEL CARGADOR

- No repare cargadores dañados. Solo se permite reparaciones del cargador por el fabricante o por un punto de servicio técnico autorizado.
- El cargador desgastado debe desecharse en un punto de recogida para su reciclaje según requisitos para este tipo de residuos.

**ATENCIÓN:** La herramienta sirve para trabajos en los interiores.

Aunque la estructura es segura de por sí, y aunque utilice medidas de seguridad y de protección adicionales, siempre existe un riesgo residual de sufrir lesiones corporales durante el trabajo.

Las baterías Li-ion pueden soltar líquido, inflamarse o explotar si se calientan a temperaturas altas o sufren un cortocircuito. No deben almacenarse en el coche durante días de mucho calor o sol. No debe abrir las baterías. Las baterías Li-ion contienen dispositivos eléctricos de seguridad que en caso de dañarse pueden causar la inflamación o la explosión de la batería.

#### Descripción de iconos utilizados.

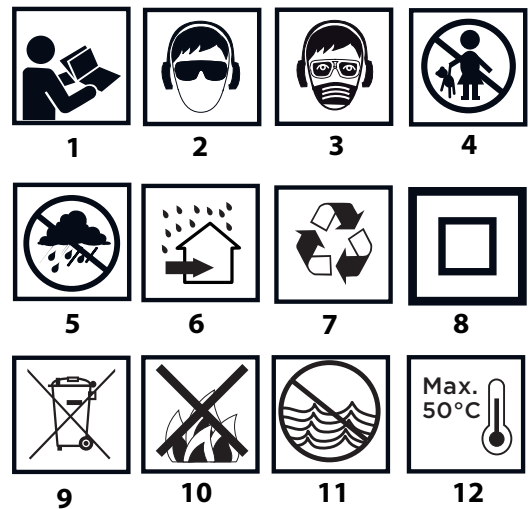

1. Lea el manual de uso, siga las advertencias y las reglas de seguridad incluidas.
2. Use las gafas de protección y la protección auditiva
3. Trabaje en mascarilla protectora.
4. No permita que los niños se acerquen a la herramienta.
5. Proteja la herramienta de la lluvia.
6. Utilice en los interiores, proteja contra el agua y la humedad.
7. Reciclaje.
8. Clase de protección 2.
9. Recogida selectiva.
10. No arroje las células al fuego.
11. Representa una amenaza para el medio ambiente acuático.
12. No permita que se caliente por encima de 50°C.

## ESTRUCTURA Y APLICACIÓN

La lijadora excéntrica es una herramienta eléctrica alimentada a batería. La propulsión es de motor conmutador de corriente directa de imán permanente. Esta lijadora excéntrica está diseñada para lijar y pulir madera, metal, plástico y otros materiales similares, utilizando un papel de lija con grano adecuado. La herramienta tiene aplicación en trabajos de construcción y remodelación, así como cualquier tipo de trabajos de aficionado (bricolaje).



**No utilice la lijadora para lijar los materiales que contengan magnesio, asbesto o superficies cubiertas con yeso.**

## DESCRIPCIÓN DE LAS PÁGINAS GRÁFICAS

La lista de componentes se refiere a las piezas del dispositivo mostradas en la imagen al inicio del manual.

1. Interruptor
2. Interruptor
3. Bolsa para polvo
4. Boquilla de extracción de polvo
5. Placa de lijado
6. Interruptor de sujeción de la batería
7. Batería
8. Cargador
9. Diodos LED
10. Botón de estado de carga de la batería
11. Indicador de estado de carga de la batería (diodo LED).

\* Puede haber diferencias entre la imagen y el producto.

## DESCRIPCIÓN DE ICONOS UTILIZADOS



ATENCIÓN



ADVERTENCIA



MONTAJE / CONFIGURACIONES



INFORMACIÓN

## ÚTILES Y ACCESORIOS

1. Bolsa para polvo - 1 ud.
2. Papel de lija - 1 ud.

## PREPARACIÓN PARA TRABAJAR

### RETIRADA / COLOCACIÓN DE LA BATERÍA



- Pulse el interruptor de sujeción de la batería (6) y retire la batería (7) (**imagen A**).
- Coloque la batería cargada (7) en la sujeción en la empuñadura hasta oír un clac del interruptor de sujeción de la batería (6).

### CARGA DE LA BATERÍA



La herramienta se vende con la batería parcialmente cargada. La carga de la batería debe realizarse en condiciones de temperatura de ambiente entre 4°C-40°C. Una batería nueva o no utilizada durante mucho tiempo llegará a capacidad plena de carga después de 3 - 5 ciclos de carga y descarga.



- Retire la batería (7) del dispositivo (**imagen A**).
- Conecte el cargador a la toma de corriente (**230 V CA**).
- Coloque la batería (7) al cargador (8) (**imagen B**). Compruebe que la batería está bien colocada (introducida hasta el fondo).



Después de conectar el cargador a la red (**230 V CA**), el diodo LED verde (9) en el cargador se iluminará indicando conexión a la alimentación.



Después de cargar la batería, el diodo (9) en el cargador se ilumina en verde y todos los diodos del estado de carga de la batería (11) se iluminan con luz continua. Después de algún tiempo (aprox. 15 seg.), el diodo del estado de carga de la batería (11) se apaga.



La batería no debe estar cargándose más de 8 horas. Si se supera este tiempo las células de la batería pueden dañarse. El cargador no se apagará automáticamente cuando la batería esté completamente cargada. El diodo verde en el cargador seguirá iluminado. El diodo de estado de carga de la batería se apaga después de un cierto periodo de tiempo. Desconecte la alimentación antes de retirar la batería de la toma de cargador. Evite cargas cortas consecutivas. No debe cargar la batería después de un uso corto del dispositivo. Una disminución significativa de tiempo entre las cargas necesarias indica que la batería está desgastada y debe ser reemplazada.



Durante el proceso de carga las baterías se calientan mucho. No debe trabajar justo después de cargar la batería. Espere hasta que el cargador alcance la temperatura ambiente. De esta forma evitará daños de la batería.



### INDICACIÓN SOBRE EL ESTADO DE CARGA DE LA BATERÍA

La batería está equipada con la indicación del estado de carga de la batería (3 diodos LED) (11). Para comprobar el estado de carga de la batería debe pulsar el botón de estado de carga de la batería (10) (**imagen C**). La iluminación de todos los diodos indica un estado de carga de la batería alto. La iluminación de 2 diodos indica una descarga parcial. La iluminación únicamente de un diodo significa que la batería está descargada y que hay que cargarla.



### SELECCIÓN DE LIJA

El papel de lija de grano grueso es generalmente adecuado para desbaste de la mayoría de los materiales y la lija de grano más fino se utiliza para trabajos de acabado.

- Cuando la superficie no es igual, debe empezar con el papel de grano grueso y continuar hasta que la superficie se quede uniforme.
- A continuación, debe utilizar el papel de grano medio para eliminar los restos que quedan del desbastado con el papel con grano grueso.
- Para terminar, use el papel fino para terminar la operación.

### SELECCIÓN DE LIJA



La lijadora excéntrica está equipada con una placa lijadora con velcro. Solo se debe utilizar el papel de lija apropiado (perforado).



- Acerque el papel de lija a la placa (5).
- Coloque el papel de lija de manera que los orificios (a) coincidan con los orificios en la placa de la lijadora.
- Presione el papel a la placa lijadora (5) (**imagen D**).
- Asegúrese de que los orificios en el papel de lija y en la placa coincidan bien para garantizar una correcta extracción de polvo.

### EXTRACCIÓN DE POLVO



La lijadora excéntrica está equipada con una bolsa para polvo (3) cuyo objetivo es mantener la limpieza de la superficie tratada.

- Introduzca la sujeción de la bolsa de polvo (3) sobre la boquilla de extracción de polvo (4) (imagen E).
- Después de llenar vacíe la bolsa de polvo en un contenedor especial.
- Vuelva a instalar la bolsa de polvo en la boquilla de extracción de polvo.
- Compruebe que la bolsa está instalada de forma fija sobre la boquilla.

**i** Se recomienda vaciar la bolsa de polvo después de llenarla por la mitad.

### VACIADO DE LA BOLSA PARA POLVO

**i** La bolsa para polvo está colocada en una armazón de plástico. Para vaciarla hay que girar ligeramente el anillo trasero a la izquierda y deslizarlo de la carcasa de plástico trasera (imagen F). Retire el contenido de la bolsa para polvo. El montaje de la bolsa de polvo se lleva a cabo en orden inverso al de su desmontaje.

## TRABAJO / CONFIGURACIÓN

### PUESTA EN MARCHA / DESCONEXIÓN

**i** La lijadora excéntrica tiene 3 marchas (rango de velocidad). Al pulsar repetidamente el interruptor se cambia de forma cíclica la velocidad.

**Puesta en marcha:**

**Pulse el interruptor (2)** - la lijadora comienza con la mayor velocidad de revoluciones.

**Al pulsar el interruptor de nuevo** - la lijadora trabajará con una velocidad media.

**Pulsando el interruptor una vez más** - la lijadora funcionará con la velocidad más baja.

**Desconexión:**

**Pulse el interruptor (1)** (imagen G).

**i** Después de cada puesta en marcha, da igual en qué marcha se ha encendido al ponerla en marcha de nuevo, la lijadora empieza el funcionamiento en el ciclo 3-2-1 (de mayor a menor velocidad, como se describe más arriba).

### TRABAJO CON LA LIJADORA EXCÉNTRICA

- Toda la superficie lijadora de la placa debe apoyarse sobre la superficie mecanizada.
- Encienda la lijadora y eligiendo una revolución adecuada ejerciendo una presión moderada sobre la superficie desplace la lijadora sobre la superficie trabajada con movimiento circulares en la dirección transversal y longitudinal.
- Para desbastado utilice papel de lija de grano grueso y para trabajos de acabado papel de grano fino. El tipo de papel de lija se debe elegir probando.
- Al terminar el pulido, disminuya la presión y levante la lijadora sobre la superficie trabajada. A continuación apague el motor de la lijadora.

## USO Y CONFIGURACIÓN

**!** Antes de instalar, ajustar, reparar o usar la herramienta es necesario quitar la batería del dispositivo.

### MANTENIMIENTO Y ALMACENAJE

- Se recomienda limpiar la herramienta después de cada uso.
- Para limpiar nunca utilice agua, ni otros líquidos.
- La herramienta debe limpiarse con un trapo seco o con chorro de aire comprimido a baja presión.
- No utilice detergentes ni disolventes, ya que pueden dañar las piezas de plástico.
- Debe limpiar con regularidad los orificios de ventilación en la carcasa del motor para evitar sobrecalentamiento del dispositivo.

- Si hay demasiadas chispas en el conmutador, debe encargar la revisión del estado técnico de los cepillos de carbón del motor a una persona cualificada.
- La herramienta sin utilizar debe estar almacenada en un lugar seco y fuera del alcance de los niños.
- El dispositivo debe ser almacenado con la batería extraída.

### CAMBIO DE LA PLACA

La placa lijadora (5) dañada debe sustituirse inmediatamente.

- Aflojar los tornillos de sujeción de la placa lijadora (5).
- Retire y vuelva a colocar la placa.
- Apriete los tornillos.

**i** Cualquier tipo de avería debe subsanarse en un punto de servicio técnico autorizado por el fabricante.

## PARAMETROS TÉCNICOS

### DATOS NOMINALES

Lijadora excéntrica a batería	
Parámetro técnico	Valor
Tensión del cargador	18 V DC
Alcance de la velocidad de giro en vacío	5000/7000/9000 min <sup>-1</sup>
Alcance de oscilaciones en vacío	10000/14000/18000 min <sup>-1</sup>
Amplitud de la oscilación	2,7 mm
Medidas de la placa lijadora	125 mm
Tamaño del papel de lija	125 mm
Clase de protección	III
Peso	1,135 kg
Año de fabricación	2017

Cargador del sistema Graphite Energy+		
Parámetro técnico	Valor	
<b>Batería</b>	<b>58G001</b>	<b>58G004</b>
Tensión del cargador	18 V DC	18 V DC
Tipo de batería	Li-Ion	Li-Ion
Capacidad de la batería	2000 mAh	4000 mAh
Alcance de temperatura ambiente	4°C - 40°C	4°C - 40°C
Tiempo de carga de la batería 58G002	1 h	2 h
Peso	0,400 kg	0,650 kg
Año de fabricación	2017	2017

Cargador del sistema Graphite Energy+	
Parámetro técnico	Valor
<b>Tipo de cargador</b>	<b>58G002</b>
Voltaje	230 V AC
Frecuencia	50 Hz
Tensión de carga	22 V DC
Corriente de carga máx.	2300 mA
Alcance de temperatura ambiente	4°C - 40°C
Tiempo de carga de la batería 58G001	1 h

Tiempo de carga de la batería 58G004	2 h
Clase de protección	II
Peso	0,300 kg
Año de fabricación	2017



## DATOS DE RUIDO Y VIBRACIONES

### Información sobre ruidos y vibraciones

Los niveles de ruido tales como el nivel de presión acústica  $L_{pA}$  y el nivel de potencia acústica  $L_{WA}$  y la incertidumbre de medición  $K$ , se dan a continuación en el manual de acuerdo con la norma EN 60745.

Los valores de vibración  $a_h$  y la incertidumbre de medición  $K$  determinados de acuerdo con la norma EN 60745-2-1 se especifican abajo.

El nivel de vibración especificado en este manual se midió de acuerdo con el procedimiento de medición especificado en la norma EN 60745 y se puede utilizar para comparar herramientas eléctricas. También se puede utilizar para una evaluación preliminar de la exposición a la vibración.

El nivel especificado de la vibración es representativo de las aplicaciones básicas de la herramienta. Si una herramienta eléctrica se utiliza para otras aplicaciones, o con diferentes accesorios, así como, si no se mantiene suficientemente, el nivel de vibración puede cambiar. Las razones anteriores pueden dar lugar a una mayor exposición a las vibraciones durante todo el periodo de trabajo.

Para estimar con precisión la exposición a las vibraciones, se deben tener en cuenta los periodos en los que la herramienta eléctrica está desconectada o cuando está encendida pero no se utiliza para trabajar. De esta manera, la exposición total a la vibración puede ser mucho menor. Introduzca las medidas de seguridad adicionales para proteger al usuario de los efectos de la vibración, por ejemplo: mantenga la herramienta y los útiles en buen estado, garantice temperatura adecuada de las manos, organice el trabajo de forma adecuada.

Nivel de presión acústica:  $L_{pA} = 80,2$  dB (A)  $K=3$ dB (A)

Nivel de potencia acústica:  $L_{WA} = 91,2$  dB (A)  $K=3$ dB (A)

Valor de aceleración de las vibraciones:

$$a_h = 7,521 \text{ m/s}^2 \quad K = 1,5 \text{ m/s}^2$$

## PROTECCIÓN MEDIOAMBIENTAL / CE



Los dispositivos eléctricos no se deben desechar junto con los residuos tradicionales, sino ser llevados para su reutilización a las plantas de reciclaje especializadas. Podrá recibir información necesaria del vendedor del producto o de la administración local. Equipo eléctrico y electrónico desgastado contiene sustancias no neutras para el medio ambiente. Los equipos que no se sometan al reciclaje suponen posible riesgo para el medio ambiente y para las personas.



Las baterías / pilas no se deben desechar en la basura doméstica, no se debe echar al fuego o al agua. Las baterías dañadas o desgastadas se deben reciclar correctamente de acuerdo a la directiva actual sobre el desecho de baterías y pilas.

\* Se reserva el derecho de introducir cambios.

Grupa Topex Sociedad con responsabilidad limitada" Sociedad comanditaria con sede en Varsovia, c/ Pograniczna 2/4 (a continuación: "Grupa Topex") informa que todos los derechos de autor para el contenido de las presentes instrucciones (a continuación: "Instrucciones"), entre otros, para su texto, fotografías incluidas, esquemas, imágenes, así como su estructura son propiedad exclusiva de Grupa Topex y está sujeto a la protección legal de acuerdo con la ley del 4 de febrero de 1994 sobre el derecho de autor y leyes similares (B.O. 2006 N°90 Posición 631 con enmiendas posteriores). Se prohíbe copiar, tratar, publicar o modificar con fines comerciales de la totalidad o de partes de las Instrucciones sin el permiso expreso de Grupa Topex por escrito. El no cumplimiento de esta prohibición puede acarrear la responsabilidad civil y penal.



## TRADUZIONE DELLE ISTRUZIONI ORIGINALI

# LEVIGATRICE ROTORBITALE SENZA FILI 58G014

ATTENZIONE: PRIMA DI UTILIZZARE L'ELETTROUTENSILE, LEGGERE ATTENTAMENTE IL PRESENTE MANUALE, CHE VA CONSERVATO CON CURA PER UTILIZZI FUTURI.

## NORME PARTICOLARI DI SICUREZZA

### NORME PARTICOLARI PER L'USO IN PIENA SICUREZZA DELLA LEVIGATRICE ROTORBITALE

Durante la levigatura di superfici di legno e metallo ricoperte ad esempio con vernici al piombo, possono essere prodotte polveri tossiche/nocive. Il contatto o l'inalazione di tali polveri può costituire un pericolo per la salute dell'utente o degli astanti. Utilizzare dispositivi di protezione individuale appropriati quali semimaschere filtranti, occhiali di sicurezza. Collegare l'impianto di aspirazione della polvere.

### PRIMA DI UTILIZZARE LA LEVIGATRICE

- Durante l'uso tenere saldamente la levigatrice con entrambe le mani.
- Prima di accendere la levigatrice, assicurarsi che questa non tocchi con la carta abrasiva il materiale da levigare.
- Prima di accendere la levigatrice, assicurarsi che la carta abrasiva sia fissata saldamente.
- Non toccare le parti in movimento della levigatrice.
- Dopo lo spegnimento non riporre la levigatrice prima del completo arresto delle parti in movimento.
- Utilizzare una maschera protettiva se durante la levigatura viene prodotta della polvere. La polvere sortita durante la levigatura di superficie di alcuni tipi di legno (ad es. rovere), alcuni metalli (ad es. magnesio) e superfici verniciate con vernice al piombo è dannosa per la salute. La polvere di rovere è un agente cancerogeno, mentre la limatura di magnesio è esplosiva.
- I bambini e le donne incinte non dovrebbero accedere ai locali in cui viene rimossa la vernice contenente composti di piombo con la levigatrice.
- Nell'ambiente in cui mediante la levigatrice viene rimossa la vernice contenente composti del piombo è vietato mangiare, bere o fumare.

### DURANTE L'UTILIZZO DELLA LEVIGATRICE

- Durante l'utilizzo della levigatrice indossare sempre delle cuffie protettive ed una semimaschera protettiva.
- La levigatrice non è adatta ai lavori a umido.
- Durante l'utilizzo della levigatrice al di sopra della testa dell'utente indossare degli occhiali protettivi o degli occhiali antischeggia.
- Durante l'utilizzo della levigatrice non esercitare eccessiva pressione sul dispositivo, che potrebbe portare all'arresto della levigatrice.

### CORRETTO UTILIZZO DELLA BATTERIA RICARICABILE:

- Il processo di carica della batteria deve avvenire sotto il controllo dell'utente.
- Evitare di caricare la batteria a temperature inferiori a 0°C.
- **Le batterie ricaricabili devono essere ricaricate esclusivamente con caricatori raccomandati dal produttore.** *L'utilizzo di caricatori destinati alla ricarica di altri tipi di batterie ricaricabili espone al rischio di incendio.*
- **Quando la batteria ricaricabile non viene utilizzata, conservarla lontano da oggetti metallici, quali graffette,**



monete, chiavi, chiodi, viti o altre piccole parti metalliche che potrebbero cortocircuitare i contatti della batteria ricaricabile. La cortocircuitazione dei contatti della batteria espone al pericolo di ustioni o incendi.

- **In caso di danneggiamento e/o utilizzo improprio, dalla batteria ricaricabile può avere luogo la fuoriuscita di gas. Ventilare l'ambiente, in caso di disturbi consultare un medico. I gas possono causare lesioni dell'apparato respiratorio.**
- **In condizioni estreme possono verificarsi perdite di liquido dalla batteria ricaricabile. Il liquido fuoriuscito dalla batteria può causare irritazioni ed ustioni. In caso di perdite, procedere come descritto di seguito:**
  - rimuovere accuratamente il liquido con un pezzo di stoffa. Evitare il contatto del liquido con la pelle o gli occhi.
  - in caso di contatto con la pelle, la parte del corpo interessata deve essere lavata immediatamente con acqua pulita abbondante, eventualmente neutralizzare il liquido con un acido delicato come ad es. del succo di limone o aceto.
  - in caso di contatto con gli occhi, sciacquare immediatamente con acqua abbondante per almeno 10 minuti e consultare un medico.
- **Non utilizzare batterie ricaricabili danneggiate o modificate. Il funzionamento delle batterie ricaricabili danneggiate o modificate è imprevedibile, queste possono causare incendi, esplosioni o esporre al pericolo di lesioni.**
- **È vietato esporre la batteria ricaricabile all'azione dell'umidità o dell'acqua.**
- La batteria ricaricabile deve essere sempre tenuta lontano da sorgenti di calore. È vietato lasciare la batteria ricaricabile a lungo in luoghi esposti ad alte temperature (in luoghi esposti ai raggi del sole, in prossimità di termosifoni ed in ogni luogo la cui temperatura superi i 50°C).
- **Non esporre la batteria ricaricabile all'azione di fiamme o alte temperature. L'esposizione al fuoco o a temperature superiori a 130°C può causare un'esplosione.**

**ATTENZIONE!** La temperatura di 130°C può essere espressa come 265°F.

- **Seguire tutte le istruzioni per la carica della batteria ricaricabile, non caricare la batteria ad una temperatura al di fuori della gamma di temperature prevista nei dati nominali nel manuale d'uso. Una ricarica inadeguata o ad una temperatura al di fuori della gamma prevista, può danneggiare la batteria ricaricabile ed aumentare il pericolo di incendio.**

#### RIPARAZIONE DELLE BATTERIE RICARICABILI:

- **Non è consentito riparare le batterie ricaricabili danneggiate. L'esecuzione di riparazioni della batteria ricaricabile è consentita solo da parte del produttore o presso un centro di assistenza autorizzato.**
- **La batteria ricaricabile esausta deve essere smaltita presso un centro di smaltimento dei rifiuti.**

#### INDICAZIONI SULLA SICUREZZA INERENTI IL CARICABATTERIE.

- **È vietato esporre il caricabatterie all'azione dell'umidità o dell'acqua. L'ingresso di acqua nel caricabatterie aumenta il rischio di scosse elettriche. Il caricabatterie può essere utilizzato solo in ambienti asciutti.**
- Prima di intraprendere qualsiasi operazione di manutenzione o di pulizia del caricabatterie, scollegarlo dalla rete di alimentazione.
- **Non utilizzare caricabatterie posizionati su superfici infiammabili (ad es. carta, tessuti), o in prossimità di sostanze facilmente infiammabili. A seguito dell'aumento della temperatura del caricabatterie durante il processo di ricarica, sussiste un pericolo di incendio.**
- **Prima di ogni utilizzo, verificare lo stato del caricabatterie, del cavo e della spina. Qualora vengano riscontrati danni, non utilizzare il caricabatterie. È vietato tentare di smontare**

**il caricabatterie. Tutte le riparazioni devono essere affidate a un centro di assistenza tecnica autorizzato. Un montaggio inappropriato del caricabatterie espone al rischio di scosse elettriche o di incendio.**

- Bambini e persone disabili fisicamente, emotivamente o mentalmente, ed altre persone la cui esperienza o conoscenza sia insufficiente a consentire l'utilizzo del caricabatterie nel pieno rispetto di tutte le norme di sicurezza, non devono utilizzare il dispositivo senza la supervisione di una persona responsabile. In caso contrario ci si espone al pericolo che il dispositivo non venga manipolato correttamente, a seguito di tale situazione può causare dei danni.
- **Quando il caricabatterie non è utilizzato, scollegarlo dalla rete elettrica.**
- **Seguire tutte le istruzioni per la carica della batteria ricaricabile, non caricare la batteria ad una temperatura al di fuori della gamma di temperature prevista nei dati nominali nel manuale d'uso. Una ricarica inadeguata o ad una temperatura al di fuori della gamma prevista, può danneggiare la batteria e aumentare il pericolo di incendio.**

#### RIPARAZIONE DEL CARICABATTERIE

- **Non tentare di riparare il caricabatterie se questo è stato danneggiato. L'esecuzione di riparazioni del caricabatterie è consentita solo da parte del produttore o presso un centro di assistenza autorizzato.**
- **Il caricabatterie deve essere smaltito presso un centro di smaltimento dei rifiuti.**

**ATTENZIONE! Il dispositivo non deve essere utilizzato per condurre lavori all'esterno.**

**Nonostante la progettazione sicura dell'elettrotensile, l'utilizzo di sistemi di protezione e di misure di protezione supplementari, sussiste sempre il rischio residuo di lesioni durante il lavoro.**

**Le batterie agli ioni di litio, se riscaldate a temperature elevate o cortocircuitate, possono presentare perdite, infiammarsi o esplodere. Le batterie non devono essere conservate in auto durante giornate calde e soleggiate. Non aprire mai le batterie. Le batterie agli ioni di litio contengono dispositivi elettronici di protezione, che se danneggiati, espongono al rischio di incendio o esplosione della batteria.**

**Legenda dei pittogrammi utilizzati.**



1. Leggere il manuale d'uso, osservare le avvertenze e le istruzioni di sicurezza ivi contenute.
2. Indossare occhiali di protezione e dispositivi di protezione dell'udito.
3. Lavorare indossando una maschera protettiva.



4. Tenere il dispositivo lontano dalla portata dei bambini.
5. Proteggere contro la pioggia.
6. Utilizzare il dispositivo in ambienti chiusi, proteggere contro il contatto con acqua ed umidità.
7. Riciclaggio.
8. Seconda classe di isolamento.
9. Raccolta differenziata.
10. Non gettare le batterie nel fuoco.
11. Pericoloso per l'ambiente acquatico.
12. Non riscaldare oltre i 50°C.

## CARATTERISTICHE ED APPLICAZIONI

La levigatrice è un elettrotensile alimentato a batterie. Il dispositivo è azionato da un motore a spazzole a corrente continua con magneti permanenti. La levigatrice rotoorbitale è destinata alla levigatura e alla lucidatura di legno, metallo, plastica e altri materiali simili, con l'impiego di carta abrasiva di gradazione appropriata. I suoi settori di impiego sono i lavori edili e tutti i lavori nell'ambito dell'attività amatoriale (hobbistica).



**Non usare la levigatrice per la levigatura di materiali contenenti magnesio, amianto o superfici rivestite con gesso.**

## DESCRIZIONE DELLE PAGINE GRAFICHE

La numerazione che segue si riferisce ai componenti dell'elettrotensile presentati nelle pagine del presente manuale contenenti illustrazioni.

1. Interruttore di spegnimento
2. Interruttore di accensione
3. Sacchetto di raccolta della polvere
4. Raccordo per l'asportazione della polvere
5. Platorello
6. Pulsante di sblocco della batteria
7. Batteria
8. Caricabatterie
9. Diodi LED
10. Pulsante di segnalazione dello stato di carica della batteria ricaricabile
11. Segnalazione del livello di carica della batteria ricaricabile (diodi LED).

\* Possono avere luogo differenze tra il disegno e il prodotto.

## DESCRIZIONE DEI SIMBOLI GRAFICI UTILIZZATI



ATTENZIONE



AVVERTENZA



MONTAGGIO/REGOLAZIONE



INFORMAZIONE

## EQUIPAGGIAMENTO ED ACCESSORI

1. Sacchetto di raccolta della polvere - 1 pz.
2. Carta abrasiva - 1 pz.

## PREPARAZIONE AL FUNZIONAMENTO

### RIMOZIONE / INSERIMENTO DELLA BATTERIA



- Premere il pulsante di sblocco della batteria (6) e rimuovere la batteria (7) (fig. A).
- Inserire la batteria carica (7) nell'attacco dell'impugnatura, fino a far scattare il pulsante di sblocco della batteria (6).

### RICARICA DELLA BATTERIA



Il dispositivo viene fornito con la batteria parzialmente carica. La ricarica della batteria deve avvenire ad una temperatura ambiente nell'intervallo 4°C - 40°C. Batterie nuove o batterie che non sono state utilizzate a lungo, raggiungono la piena capacità di carica dopo circa 3 - 5 cicli di carica e scarica.



- Rimuovere la batteria ricaricabile (7) dal dispositivo (fig. A).
- Collegare il caricabatterie alla presa di rete (230 V AC).
- Inserire la batteria ricaricabile (7) nel caricabatterie (8) (fig. B). Controllare che la batteria sia correttamente inserita (infilata fino in fondo).



Dopo il collegamento del caricabatterie alla presa di corrente (230 V AC), il LED verde (9) sul caricabatterie si accende per segnalare il collegamento della tensione.

Dopo aver inserito la batteria ricaricabile (7) nel caricabatterie (8), il LED rosso (9) sul caricabatterie si accende per segnalare che è in corso la ricarica della batteria.

Allo stesso tempo i LED verdi (11) dello stato di carica della batteria ricaricabile lampeggiano in diverse configurazioni (vedi descrizione di seguito).

- **Lampeggiamento di tutti i LED** - indica l'esaurimento della batteria ricaricabile e la necessità della sua ricarica.
- **Lampeggiamento di 2 LED** - indica una carica parziale.
- **Lampeggiamento di 1 LED** - indica un elevato livello di carica della batteria.



Dopo aver completato la ricarica della batteria, il LED (9) sul caricabatterie si illumina in verde e tutti i LED dello stato di carica della batteria (11) si accendono con luce costante. Dopo qualche istante (circa 15 s), i LED dello stato di carica della batteria (11) si spengono.



**La batteria non deve essere caricata per oltre 8 ore. Il superamento di questo tempo di carica può portare al danneggiamento delle celle della batteria. Il caricabatterie non si spegne automaticamente dopo il completamento della carica della batteria. Il LED verde sul caricabatterie continuerà ad essere acceso. I LED dello stato di carica della batteria si spengono dopo qualche istante. Scollegare l'alimentazione prima di rimuovere la batteria dal caricabatterie. Evitare l'esecuzione in successione di brevi operazioni di ricarica della batteria. Non ricaricare le batterie dopo un breve utilizzo del dispositivo. Una diminuzione significativa nell'intervallo tra le operazioni di ricarica indica che la batteria è esaurita e deve essere sostituita.**



Nel corso del processo di carica le batterie tendono a riscaldarsi. Non utilizzare la batteria subito dopo la ricarica - attendere che questa ritorni a temperatura ambiente. Ciò consentirà di evitare il danneggiamento della batteria.

### INDICATORE DEL LIVELLO DI CARICA DELLA BATTERIA



La batteria è dotata di un indicatore del livello di carica (3 LED) (11). Per controllare il livello di carica della batteria, premere il pulsante dello stato di carica della batteria (10) (fig. C). L'accensione di tutti i LED indica un elevato livello di carica della batteria. L'accensione di 2 LED indica una carica parziale. L'accensione di 1 LED indica che la batteria è scarica e deve essere ricaricata.

### SCELTA DELLA CARTA ABRASIVA



La carta abrasiva con grana grossa generalmente viene utilizzata per la sgrossatura della maggior parte dei materiali, mentre carte abrasive con grane più fini vengono utilizzate per i lavori di finitura.

- Se la superficie non è piana, iniziare a levigare con una carta a grana grossa e continuare fino a livellare la superficie.
- Quindi utilizzare una carta a grana media per rimuovere tutte le tracce rimanenti dopo la levigatura con carta a grana grossa.
- Infine utilizzare una carta abrasiva a grana fine per levigare in modo definitivo.

## APPLICAZIONE DELLA CARTA ABRASIVA

 La levigatrice rotoorbitale è dotata di un platorello dotato di velcro. È consigliabile utilizzare solo carta abrasiva appropriata (perforata).

-  • Avvicinare la carta abrasiva al platorello della levigatrice (5).
- Posizionare la carta abrasiva in modo che i fori (a) corrispondano ai fori presenti sul platorello della levigatrice.
- Premere la carta abrasiva sul platorello (5) (fig. D).
- Assicurarsi che i fori presenti sulla carta abrasiva e quelli sul platorello coincidano completamente, assicurando così la corretta aspirazione della polvere.

## ASPORTAZIONE DELLA POLVERE

 La levigatrice rotoorbitale è dotata di un sacchetto di raccolta della polvere (3), al fine di mantenere pulita la superficie del materiale lavorato.

-  • Far scorrere il raccordo del sacchetto della polvere (3) sul tubo di estrazione della polvere (4) (fig. E).
- Dopo aver riempito il sacchetto, svuotare la polvere in un contenitore speciale.
- Installare nuovamente il sacchetto della polvere sul raccordo di estrazione della polvere.
- Controllare il corretto collegamento del sacchetto sul raccordo.

 Si consiglia di svuotare il sacchetto della polvere dopo averlo riempito a metà.

## SVUOTARE IL SACCHETTO PER LA POLVERE

 Il sacchetto per la polvere è inserito in un alloggiamento di plastica. Per svuotare il sacchetto, ruotare leggermente verso sinistra l'anello posteriore e farlo scorrere fuori dall'alloggiamento di plastica posteriore (fig. F). Rimuovere la polvere dal sacchetto della polvere. Il montaggio del sacchetto di raccolta polvere avviene in successione inversa rispetto al suo smontaggio.

## FUNZIONAMENTO / REGOLAZIONE

### ACCENSIONE / SPEGNIMENTO

 La levigatrice rotoorbitale dispone di 3 velocità (gamme di velocità di rotazione). Ulteriori pressioni dell'interruttore causano la variazione ciclica della velocità di rotazione.

 Accensione:

Premendo il pulsante dell'interruttore di accensione (2) - la levigatrice inizierà a funzionare a velocità massima.

Premendo nuovamente il pulsante dell'interruttore - la levigatrice ruoterà a velocità media.

Premendo ulteriormente il pulsante dell'interruttore - la levigatrice ruoterà a velocità bassa.

Spegnimento:

Premere il pulsante dell'interruttore di spegnimento (1) (fig. G).

 La levigatrice dopo ogni accensione, indipendentemente a quale velocità è stata spenta, al riavvio inizierà a funzionare nel ciclo di velocità 3-2-1 (a partire dalla velocità più alta fino a quella più bassa, come descritto sopra).

### UTILIZZO DELLA LEVIGATRICE ROTOORBITALE

-  • L'intera superficie abrasiva del platorello deve poggiare sulla superficie del materiale lavorato.
- Accendere la levigatrice e scegliere la velocità più adatta, esercitando una pressione moderata per spostare il dispositivo sulla superficie del materiale lavorato con movimenti circolari in senso trasversale o longitudinale.
- Per i lavori di sgrossamento usare una carta abrasiva con grana più grossa, mentre per i lavori di finitura utilizzare una carta con grana fine. Il tipo di carta abrasiva deve essere scelto eseguendo delle prove.

- Al termine della lucidatura ridurre la pressione esercitata, sollevare la levigatrice dalla superficie lavorata, solo allora spegnere l'interruttore della levigatrice.

## UTILIZZO E MANUTENZIONE

 Prima di intraprendere qualsiasi attività legata all'installazione, alla regolazione, alla riparazione o alla manutenzione è necessario rimuovere la batteria dal dispositivo.

### MANUTENZIONE E STOCCAGGIO

-  • Si consiglia di pulire l'elettrotensile immediatamente dopo ogni utilizzo.
- Per la pulizia è vietato utilizzare acqua o altri liquidi.
- L'elettrotensile deve essere pulito con un panno asciutto o mediante un getto di aria compressa a bassa pressione.
- Non utilizzare solventi o detergenti, in quanto potrebbero danneggiare gli elementi in plastica.
- Pulire regolarmente le feritoie di ventilazione, per evitare il surriscaldamento del motore dell'elettrotensile.
- In caso di eccessive scintille sul commutatore, far controllare le condizioni delle spazzole in grafite del motore da una persona qualificata.
- L'elettrotensile deve essere conservato in un luogo asciutto, fuori dalla portata dei bambini.
- Il dispositivo deve essere conservato con la batteria rimossa dallo stesso.

### SOSTITUZIONE DEL PLATORELLO

 Il platorello danneggiato (5) deve essere sostituito immediatamente.

- Rimuovere le viti che fissano il platorello (5).
- Rimuovere e sostituire il platorello.
- Serrare le viti di fissaggio.

 Ogni tipo di difetto deve essere eliminato da un punto autorizzato di assistenza tecnica del produttore.

## PARAMETRI TECNICI

### DATI NOMINALI

Levigatrice rotoorbitale senza fili	
Parametro	Valore
Tensione della batteria ricaricabile	18 V DC
Velocità a vuoto	5000/7000/9000 min <sup>-1</sup>
Gamma di oscillazione a vuoto	10000/14000/18000 min <sup>-1</sup>
Diametro di oscillazione	2,7 mm
Dimensioni del platorello	125 mm
Dimensioni della carta abrasiva	125 mm
Classe di isolamento	III
Peso	1,135 kg
Anno di produzione	2017

Batteria ricaricabile per il sistema Graphite Energy+		
Parametro	Valore	
<b>Accumulatore</b>	<b>58G001</b>	<b>58G004</b>
Tensione della batteria ricaricabile	18 V DC	18 V DC
Tipo di batteria ricaricabile	Li-Ion	Li-Ion
Capacità della batteria ricaricabile	2000 mAh	4000 mAh

Gamma di temperature di esercizio	4°C – 40°C	4°C – 40°C
Tempo di ricarica con il caricabatterie 58G002	1 h	2 h
Peso	0,400 kg	0,650 kg
Anno di produzione	2017	2017

Caricabatterie per il sistema Graphite Energy+	
Parametro	Valore
<b>Tipo di caricabatterie</b>	<b>58G002</b>
Tensione di alimentazione	230 V AC
Frequenza di alimentazione	50 Hz
Tensione di carica	22 V DC
Corrente massima di carica	2300 mA
Gamma di temperature di esercizio	4°C – 40°C
Tempo di carica della batteria ricaricabile 58G001	1 h
Tempo di carica della batteria ricaricabile 58G004	2 h
Classe di isolamento	II
Peso	0,300 kg
Anno di produzione	2017



## DATI RIGUARDANTI RUMORE E VIBRAZIONI

### Informazioni su rumore e vibrazioni.

I livelli del rumore emesso, quali il livello di pressione acustica emesso  $L_{pA}$  ed il livello di potenza acustica  $L_{WA}$  e l'incertezza di misura  $K$ , sono indicati di seguito nelle istruzioni, conformemente alla norma EN 60745.

Il valore delle vibrazioni  $a_h$  e l'incertezza di misura  $K$  sono riportati di seguito, conformemente alla norma EN 60745-2-1.

Il livello di vibrazione riportato nel presente manuale è stato misurato conformemente alla procedura di misurazione definita nella norma EN 60745, e può essere utilizzato per confrontare gli elettrodomestici. Questo inoltre può essere utilizzato per la valutazione preliminare dell'esposizione alle vibrazioni.

Il livello di vibrazioni specificato è rappresentativo per gli impieghi fondamentali dell'elettrodomestico. Se l'elettrodomestico viene utilizzato per altri impieghi o con altri utensili di lavoro, e se inoltre non viene sottoposto a sufficiente manutenzione, il livello di vibrazioni può differire da quello indicato. Le cause sopra descritte possono aumentare l'esposizione alle vibrazioni durante l'intero periodo di utilizzo.

Per stimare con precisione l'esposizione alle vibrazioni, tenere in considerazione i periodi in cui l'elettrodomestico è spento o in cui questo è acceso ma non viene utilizzato. In questo modo, l'esposizione totale alle vibrazioni può essere molto inferiore. Intraprendere ulteriori misure di sicurezza volte a proteggere l'utente contro gli effetti delle vibrazioni, quali: manutenzione di elettrodomestici ed utensili di lavoro, mantenimento di un'adeguata temperatura delle mani, corretta organizzazione del lavoro.

Livello di pressione acustica:  $L_{pA} = 80,2$  dB (A)  $K=3$ dB (A)

Livello di potenza acustica:  $L_{WA} = 91,2$  dB (A)  $K=3$ dB (A)

Accelerazione ponderata in frequenza delle vibrazioni:

$a_h = 7,521$  m/s<sup>2</sup>  $K= 1,5$  m/s<sup>2</sup>

## PROTEZIONE DELL'AMBIENTE / CE



Le apparecchiature elettriche ed elettroniche non devono essere smaltite con i rifiuti domestici, ma consegnate a centri autorizzati per il loro smaltimento. Informazioni su come smaltire il prodotto possono essere reperite presso il rivenditore dell'utensile o le autorità locali. I rifiuti di apparecchiature elettriche ed elettroniche contengono sostanze inquinanti. Le apparecchiature non riciclate costituiscono un rischio potenziale per l'ambiente e per la salute umana.



**Li-ion**

Gli accumulatori / batterie non devono essere smaltiti con i rifiuti domestici, non devono essere gettati nel fuoco o nell'acqua. Batterie danneggiate o esauste devono essere sottoposte ad un corretto riciclaggio ai sensi dell'attuale direttiva sullo smaltimento di pile e batterie.

\* Ci si riserva il diritto di effettuare modifiche.

La „Grupa Topex Spółka z ograniczoną odpowiedzialnością” Spółka komandytowa con sede a Varsavia, ul. Pograniczna 2/4 (detta di seguito: „Grupa Topex”) informa che tutti i diritti d'autore sul contenuto del presente manuale (detto di seguito: „Manuale”), che riguardano, tra l'altro, il testo, le fotografie, gli schemi e i disegni contenuti e anche la sua composizione, appartengono esclusivamente alla Grupa Topex sono protetti giuridicamente secondo la legge del 4 febbraio 1994, sul diritto d'autore e diritti connessi (Gazz. Uff. polacca del 2006 n. 90 posizione 631 con successive modifiche). La copia, l'elaborazione, la pubblicazione, la modifica a scopo commerciale, sia dell'intero Manuale che di singoli suoi elementi, senza il consenso scritto della Grupa Topex, sono severamente vietate e comportano responsabilità civile e penale.



## VERTALING VAN ORIGINELE GEBRUIKSAANWIJZING ACCU EXCENTERSCHUURMACHINE 58G014

LET OP: VOORDAT MET GEBRUIK VAN HET ELEKTROGEREEDSCHAP TE BEGINNEN, LEES AANDACHTIG DEZE GEBRUIKSAANWIJZING EN BEWAAR HET VOOR LATERE RAADPLEGING.

### GEDETAILLEERDE VEILIGHEIDSVOORSCHRIFTEN

#### BIJZONDERE VOORSCHRIFTEN VAN HET WERK MET DE EXCENTERSCHUURMACHINE

Tijdens het slijpen van houten en metalen oppervlaktes, bv. met verflaag met lood kunnen schadelijke/giftige stoffen ontstaan. Contact of inademing van zulke stoffen kan gevaar voor de gezondheid van de operator of derde personen vormen. Gebruik de juiste persoonlijke beschermingsmiddelen zoals: halfmaskers met filter, beschermende bril. Gebruik een stofafzuigsysteem.

#### VOORDAT HET HET GEBRUIK VAN DE SCHUURMACHINE

- Tijdens het gebruik houd de schuurmachine met beide handen vast.
- Voordat de schuurmachine aan te zetten, verzeker u zich dat het schuurpapier het te bewerken materiaal niet aanraakt.
- Voordat de schuurmachine aan te zetten, verzeker u zich dat het schuurpapier goed bevestigd is.
- Raak nooit de bewegende onderdelen van de schuurmachine aan.
- Leg de schuurmachine pas neer als de bewegende onderdelen stopgezet zijn.
- Gebruik een gelaatsmasker indien tijdens het slijpen stof ontstaat. Stof dat ontstaat tijdens het slijpen van oppervlaktes van sommige soorten hout (bv. eikenhout) en sommige metalen (bv. magnesium) en oppervlaktes met loodverf geveerd is gevaarlijk. Eikenhoutstof is kankerverwekkend en magnesiumsplinters zijn ontploffend.
- Zwangere vrouwen en kinderen mogen niet in de ruimte waarin loodverflaag verwijderd wordt, verblijven.
- Het is verboden om in de ruimte waarin loodverflaag verwijderd wordt te eten, drinken of roken.

#### TIJDENS HET GEBRUIK VAN DE SCHUURMACHINE

- Tijdens het werk gebruik altijd gehoorbescherming en gelaatshalfmasker.
- Het toestel is alleen voor werk in droge omstandigheden bestemd.
- Bij werkzaamheden boven de hoofdhoogte gebruik een beschermende bril of spatbril.
- Oefen geen te grote druk op de schuurmachine uit wat tot het stopzetten van de schuurmachine kan leiden.

#### JUISTE BEDIENING EN EXPLOITATIE VAN DE ACCU'S

- Het oplaadproces dient altijd onder de controle van de gebruiker te gebeuren.
- Vermijd het opladen van de accu bij temperaturen onder 0°C.
- **Laad de accu's alleen met een door de producent aanbevolen oplader.** Het gebruik van oplader bestemd voor een ander type accu's veroorzaakt het risico van brand.
- **Als de accu in niet in gebruik is, bewaar deze niet in de buurt van metalen voorwerpen, zoals papierclips, munten, sleutels, nagels, schroeven of andere kleine metalen elementen die**

**de klemmen van de accu kunnen sluiten.** Het sluiten van de klemmen van de accu kan brandwonden of brand veroorzaken.

- **Bij beschadiging en/of onjuist gebruik van de accu kunnen er gassen vrijkomen. Verlucht de ruimte en bij klachten neem contact met de arts op.** Gassen kunnen de ademhalingswegen beschadigen.
- **In extreme omstandigheden kan een vloeistof van de accu lekken. Het vloeistof dat uit de accu komt kan irritaties en brandwonden veroorzaken.** Indien de lekkage bevestigd wordt, volg de navolgende instructies:
  - verwijder het vloeistof met een doekje. Vermijd contact met de huid en ogen.
  - bij contact van het vloeistof met de huid, was deze plaats overvloedig met het schoon water of eventueel neutraliseer het vloeistof met gebruik van een zacht zuur, zoals citroensap of azijn.
  - bij contact van het vloeistof met de ogen, spoel deze met een grote hoeveelheid van schoon water door tenminste 10 minuten en raadpleeg de arts.
- **Het is verboden om een beschadigde of gemodificeerde accu te gebruiken.** Beschadigde of gemodificeerde accu's kunnen op een onverwachte manier werken alsook brand, explosie of letsels veroorzaken.
- **De accu mag niet aan de werking van vocht of water worden blootgesteld.**
- Plaats de accu nooit in de buurt van warmtebronnen. Het is verboden om de accu voor een langere tijd in een omgeving waar hoge temperatuur is te laten staan (plaatsen met sterk zonlicht, in de buurt van radiatoren of overal waar de temperatuur boven 50°C is).
- **Stel de accu niet aan de werking van vuur of hoge temperatuur bloot.** Het blootstellen van de accu aan de werking van vuur of temperatuur boven 130°C kan explosie tot gevolg hebben.

**LET OP!** De temperatuur van 130°C kan ook als 265°F worden aangegeven.

- **Volg alle instructies van het opladen op. Het is verboden om de accu in de temperatuur boven het bereik aangegeven in de tabel met typegegevens in de gebruiksaanwijzing op te laden.** Het onjuist opladen en in de temperatuur buiten het aangegeven bereik kan de accu beschadigen en het risico van brand vergroten.

#### REPARATIE VAN DE ACCU'S:

- **Het is verboden om de beschadigde accu's te repareren.** Alle reparaties van de accu dienen alleen door de producent of in een geautoriseerde servicedienst uitgevoerd te worden.
- **De afgedankte accu dient aan een inzamelplaats van gevaarlijk afval geleverd worden.**

#### VEILIGHEIDSAANWIJZINGEN BETREFFENDE DE OPLADER

- **De oplader mag niet aan de werking van vocht of water worden blootgesteld.** Het doordringen van water in de oplader vergroot het risico van de elektrocutie. De oplader mag alleen binnen droge ruimtes gebruikt worden.
- Haal de stekker uit het stopcontact voor het uitvoeren van enig onderhoud of reiniging van de oplader.
- **Gebruik nooit de oplader die op een brandbare ondergrond (bv. papier, textiel) of in de buurt van brandbare stoffen staat.** Door verhoging van de temperatuur van de oplader tijdens het oplaadproces bestaat er een risico van brand.
- **Telkens voordat met het gebruik te beginnen, controleer de toestand van de oplader, leiding en stekker. Bij constatering van beschadigingen – gebruik de oplader niet. Het is verboden om de oplader te demonteren.** Alle reparaties moeten door een erkend bedrijf worden uitgevoerd. Onjuiste montage van de oplader kan tot elektrocutie of brand leiden.



- Laat de oplader niet door kinderen en personen met fysieke, emotionele of psychische beperking alsook personen welke niet voldoende ervaring of kennis om de oplader veilig te gebruiken hebben, gebruiken, tenzij dit onder toezicht van een verantwoordelijke gebeurt. In een ander geval bestaat er een gevaar dat het toestel onjuist bediend wordt wat het risico van letsels met zich meebrengt.
- **Als de oplader niet gebruikt wordt, trek de stekker uit het stopcontact.**
- **Volg alle instructies van het opladen op. Het is verboden om de accu in de temperatuur boven het bereik aangegeven in de tabel met typegegevens in de gebruiksaanwijzing op te laden.** Het onjuist opladen en in de temperatuur buiten het aangegeven bereik kan de accu beschadigen en het risico van brand vergroten.



## REPARATIE VAN DE OPLADER

- **Het is verboden om de beschadigde oplader te repareren.** Alle reparaties van de oplader dienen alleen door de producent of in een geautoriseerde servicedienst uitgevoerd te worden.
- **De afgedankte oplader dient aan een inzamelplaats van gevaarlijk afval geleverd worden.**

## LET OP! Het toestel is alleen voor binnengebruik bestemd.

Ondanks toepassing van veilige constructie, gebruik van veiligheidsmiddelen en aanvullende beschermende middelen altijd bestaat er een klein risico van lichaamsletsels tijdens de werkzaamheden.

De Li-ion accu's kunnen uitlekken, in brand vliegen of exploderen bij verhitting tot hoge temperaturen of bij kortsluiting. Bewaar ze niet in de auto tijdens warme en zonnige dagen. Open de accu niet. De Li-ion accu's bevatten elektronische veiligheidsvoorzieningen die kunnen ontploffen of ontbranden als ze beschadigd zijn.

## Uitleg van de gebruikte pictogrammen

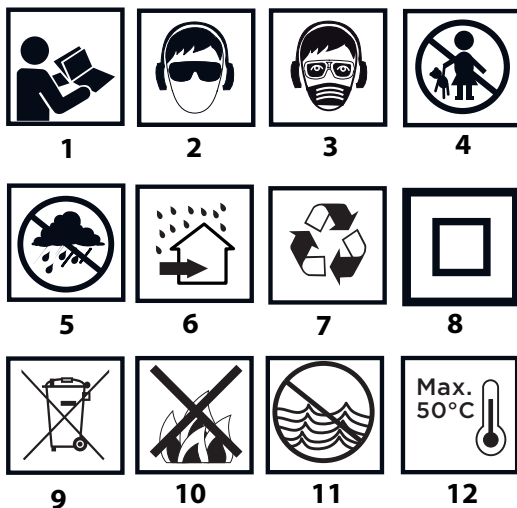

1. Lees de gebruiksaanwijzing, volg de waarschuwingen en veiligheidsaanwijzingen op.
2. Gebruik veiligheidsbril en gehoorbescherming.
3. Werk in een beschermende masker.
4. Laat kinderen niet in de buurt van het gereedschap komen.
5. Bescherm tegen regen.
6. Voor binnengebruik bestemd, bescherm tegen water en vocht.
7. Recyclage.
8. Tweede veiligheidsklasse.
9. Selectief inzamelen.
10. Accucellen niet in het vuur werpen.

11. Ze vormen een bedreiging voor het watermilieu.
12. Het opwarmen boven 50°C niet toelaten.

## OPBOUW EN BESTEMMING

De excenterschuurmachine is een elektrogereedschap door de accu aangedreven. Het toestel wordt door een cummulator motor met constante stroom met permanente magneten aangedreven. De excenterschuurmachine is bestemd voor het slijpen en polijsten van oppervlaktes van hout, metaal, kunststof en andere soortgelijke materialen met gebruik van schuurpapier van de juiste korrelgrootte. De toepassingsgebieden zijn renovatie- en bouwwerkzaamheden, timmerwerkzaamheden en allerlei amateursmatige werkzaamheden (knutselwerk).

**Het is verboden om de schuurmachine voor het slijpen van materialen met magnesium, asbest of gipsoppervlaktes te gebruiken.**

## BESCHRIJVING VAN GRAFISCHE PAGINA'S

De onderstaande nummering heeft betrekking op de elementen van het toestel weergegeven op de grafische pagina's van deze gebruiksaanwijzing.

1. Uit-knop
2. Hoofdschakelaar
3. Stofzak
4. Stofuitlaat
5. Schuurvoet
6. Knop van de bevestiging van de accu
7. Accu
8. Oplader
9. LED diodes
10. Knop van de indicatie van de oplaadstatus van de accu
11. Indicatie van de oplaadstatus van de accu (LED diode).

\* Er kunnen verschillen tussen de afbeelding en het product optreden.

## OMSCHRIJVING VAN DE GEBRUIKTE GRAFISCHE TEKENS

- LET OP
- WAARSCHUWING
- MONTAGE/INSTELLINGEN
- INFORMATIE

## UITRUSTING EN ACCESSOIRES

1. Stofzak - 1 st.
2. Schuurpapier - 1 st.

## WERKVOORBEREIDING

### ACCU PLAATSEN / VERWIJDEREN



- Druk op de blokkadeknop van de accu (6) en schuif de accu (7) weg (afb. A).
- Plaats de opgeladen accu (7) in het handvat zodat de knoppen van de blokkade een geluid geven (6).

### ACCU OPLADEN



Het toestel wordt tezamen met gedeeltelijk opgeladen accu geleverd. Het opladen van de accu dient in de temperatuur tussen 4°C - 40°C te gebeuren. Een nieuw accu of een door een langere periode niet gebruikte accu gaat de volledige aandrijvingsvermogen na ong. 3 - 5 oplaadbeurten bereiken.



- Verwijder de accu (7) uit het toestel (afb. A).
- Steek de oplader in het stopcontact (230 V AC).
- Schuif de accu (7) in de oplader (8) (afb. B). Controleer of de accu juist geplaatst werd (tot het einde ingeschoven).

 Na aansluiting van de oplader op het netwerk (**230 V AC**) gaat de groene diode (**9**) op de oplader branden, wat het aansluiten van de spanning weergeeft.

Na het plaatsen van de accu (**7**) in de oplader (**8**) gaat de rode diode (**9**) op de oplader branden, wat het opladen van de accu weergeeft.

Tegelijkertijd gaan de groene diodes (**11**) van de indicatie van de oplaadstatus met een pulslicht in verschillende combinaties branden (zie eronder).

- **Pulslicht van alle diodes** - de accu is leeg en moet worden opgeladen.
- **Pulslicht van 2 diodes** - accu is gedeeltelijk leeg.
- **Pulslicht van 1 diode** - accu is bijna volgeladen.

 Als de accu vol is, gaat de diode (**9**) op de oplader met een groen licht branden en alle diodes van de indicatie van de oplaadstatus van de accu (**11**) gaan met een constant licht branden. Na een bepaalde tijd (ong. 15 sec.) gaan de diodes van de oplaadstatus van de accu (**11**) dimmen.

 De accu mag niet langer dan 8 uur worden opgeladen. De overschrijding van deze tijd kan een beschadiging van de cellen van de accu als gevolg hebben. Na het volladen van de accu gaat de oplader niet automatisch uit. De groene diode op de oplader gaat steeds branden. De diodes van de indicatie van de oplaadstatus van de accu gaan na een bepaalde tijd dimmen. Voordat de accu uit de oplader weg te nemen, onderbreek de verbinding met de spanning. Vermijd korte, opeenvolgende oplaadbeurten. Laad de accu's niet bij na een kort gebruik van het toestel. Een aanzienlijke verkorting van de tijd tussen de nodige oplaadbeurten houdt in dat de accu verbruikt en uitgewisseld dient te worden.

 Tijdens het oplaadproces raken de accu's zeer heet. Begin nooit met het werk als de accu pas opgeladen werd – wacht totdat de accu tot de kamertemperatuur afkoelt. Op die manier kunnen de beschadigingen van de accu worden voorkomen.

#### INDICATIE VAN DE OPLAADSTATUS VAN DE ACCU

 De accu is voorzien van een indicatie van de oplaadstatus van de accu (3 LED diodes) (**11**). Om de oplaadstatus van de accu te checken, druk op de knop van de indicatie van de oplaadstatus (**10**) (afb. C). Het branden van alle 3 diodes geeft een hoog oplaadniveau van de accu weer. Het branden van 2 diodes geeft een gedeeltelijk lege accu weer. Het branden van alleen maar 1 diode geeft een lege accu en de noodzaak van het opladen weer.

#### KEUZE VAN SCHUURPAPIER

 Schuurpapier met grove korrels is in het algemeen geschikt voor bewerking van de meeste materialen en papier met fijne korrels wordt gebruikt voor afwerkwerkzaamheden.

- Als de oppervlakte niet even is, begin het werk met papier met grove korrels en ga door totdat de oppervlakte even is.
- Vervolgens gebruik het papier met middelgrote korrels om de sporen die na de bewerking met grove korrels papier overgebleven zijn te verwijderen.
- Aan het einde gebruik papier met fijne korrels om af te werken.

#### BEVESTIGEN VAN SCHUURPAPIER

 De excenterschuurmachine is voorzien van een schuurvoet met klittenband daarom mag er alleen het juiste schuurpapier gebruikt worden (geperforeerd).

- Leg het schuurpapier op de schuurvoet (**5**) van de schuurmachine.
- Plaats het schuurpapier op zulke manier zodat zijn openingen (**a**) en de openingen in de schuurvoet op elkaar liggen.
- Druk het papier aan de schuurvoet (**5**) (afb. D).
- Verzeker u zich dat de openingen in het schuurpapier en de schuurvoet op elkaar zijn waardoor het stof juist afgevoerd kan zijn.

#### AFVOEREN VAN HET STOF

 Om de bewerkte oppervlakte in schoonheid te houden, is de excenterschuurmachine van een stofzak (**3**) voorzien.

- Plaats de bevestiging van de stofzak (**3**) op de stofuitlaat (**4**) (afb. E).
- Als de stofzak vol is, verwijder de stof in de speciale bak.
- Monteer de stofzak opnieuw op de stofuitlaat.
- Controleer de bevestiging van de stofzak op de stofuitlaat.

 Het is aangeraden om de stofzak al als het halfvol is, leeg te maken.

#### LEEGMAKEN VAN DE STOFZAK

 De stofzak bevindt zich in een kunststof behuizing. Om de zak leeg te maken, verschuif het achterste deel van de kunststof behuizing en neem de stofzak weg (afb. F). Verwijder het stof uit de stofzak. De montage van de stofzak gebeurt in de omgekeerde volgorde.

## WERK / INSTELLINGEN

#### AAN-/UITZETTEN

 De excenterschuurmachine heeft 3 versnellingen (bereiken van toerental). Het volgende indrukken op de hoofdschakelaar toelaat om de cyclische wijziging van het toerental te verkrijgen.

Aanzetten:

 Druk op de hoofdschakelaar (**2**) - de schuurmachine begint het werk met het hoogste toerental.

Opnieuw indrukken op de hoofdschakelaar – de schuurmachine werkt met het middelbare toerental.

Volgend indrukken op de hoofdschakelaar – de schuurmachine werkt met het laagste toerental.

Uitzetten:

Druk op de hoofdschakelaar (**1**) (afb. G).

 Na elk uitzetten ongeacht op welke versnelling de schuurmachine uitgezet werd, begint het werk na het opnieuw aanzetten in het cyclus van 3-2-1 (vanaf het hoogste tot het laagste toerental zoals boven beschreven).

#### WERK MET DE EXCENTERSCHUURMACHINE

- Het gehele schuuroppervlakte van de schuurvoet moet op de bewerkte oppervlakte rusten.
- Zet de schuurmachine aan en verschuif met een geringe druk door ronde bewegingen uit te voeren op het bewerkte materiaal, in de dwars- of lengterichting.
- Gebruik schuurpapier met grove korrels voor hoofdwerkzaamheden en schuurpapier met fijne korrels voor afwerking. Kies soort schuurpapier door middel van proeven.
- Bij het einde van het polijsten verminder de druk door de schuurmachine over de bewerkte oppervlakte op te tillen en pas daarna zet de motor van de schuurmachine uit.

## BEDIENING EN ONDERHOUD

 Voordat met enige installatie-, regel-, reparatie- of bedieningswerkzaamheden te beginnen, verwijder de accu uit het gereedschap.

#### ONDERHOUD EN OPSLAG

- Het is aangeraden om het toestel direct na elk gebruik te reinigen.
- Gebruik geen water of andere vloeistoffen voor reiniging.
- Het toestel dient met gebruik van een droog doekje of zacht perslucht gereinigd te worden.
- Gebruik geen reinigingsmiddelen noch oplosmiddelen zodat de kunststof onderdelen niet beschadigd raken.
- Reinig regelmatig de ventilatieopeningen in de behuizing van de motor, zodat het toestel niet oververhit raakt.
- Bij te grote vonkproductie op de commutator dient de controle

van de staat van de koolborstels door een vakbekwame medewerker uitgevoerd te worden.

- Bewaar het toestel altijd op een droge plek en buiten bereik van kinderen.
- Bewaar het toestel met de verwijderde accu.

### UITWISSELING VAN DE SCHUURVOET



Beschadigde schuurvoet (5) dient onmiddellijk uitgewisseld te worden.

- Draai de bevestigingsschroeven van de schuurvoet (5) los.
- Neem weg en vervang de schuurvoet.
- Draai de bevestigingsschroeven vast.



Allerlei soorten van stoornissen dienen door een geautoriseerde servicedienst van de producent verwijderd te worden.

## TECHNISCHE PARAMETERS

### TYPEPLAATJE

ACCU EXCENTERSCHUURMACHINE	
Parameter	Waarde
Spanning van de accu	18 V DC
Bereik van het toerental op nulversnelling	5000/7000/9000 min <sup>-1</sup>
Bereik van de oscillatie op nulversnelling	10000/14000/18000 min <sup>-1</sup>
Amplitude van de oscillatie	2,7 mm
Afmeting van de schuurvoet	125 mm
Afmeting van het schuurpapier	125 mm
Veiligheidsklasse	III
Massa	1,135 kg
Bouwjaar	2017

Graphite Energy+ SYSTEEM ACCU		
Parameter	Waarde	
<b>Accu</b>	<b>58G001</b>	<b>58G004</b>
Spanning van de accu	18 V DC	18 V DC
Soort accu	Li-Ion	Li-Ion
Capaciteit van de accu	2000 mAh	4000 mAh
Bereik van de omgevingstemperatuur	4°C – 40°C	4°C – 40°C
Oplaadtijd met 58G002 oplader	1 h	2 h
Massa	0,400 kg	0,650 kg
Bouwjaar	2017	2017

Graphite Energy+ systeem oplader	
Parameter	Waarde
<b>Soort oplader</b>	<b>58G002</b>
Voedingsspanning	230 V AC
Frequentie	50 Hz
Oplaadspanning	22 V DC
Max. oplaadstroom	2300 mA
Bereik van de omgevingstemperatuur	4°C – 40°C
Oplaadtijd van 58G001 accu	1 h

Oplaadtijd van 58G004 accu	2 h
Veiligheidsklasse	II
Massa	0,300 kg
Bouwjaar	2017

### GEGEVENEN BETREFFENDE LAWAAI EN TRILLINGEN

#### Informatie betreffende lawaai en trillingen

Het niveau van het geëmitteerde lawaai, zoals akoestische druk niveau  $L_{pA}$  en akoestische kracht niveau  $L_{wA}$  en meetonzekerheid K worden eronder conform de norm EN 60745 aangegeven.

De waarde van trillingen  $a_h$  en meetonzekerheid K worden eronder conform de norm EN 60745-2-1 aangegeven.

Het in deze gebruiksaanwijzing aangegeven niveau van trillingen werd conform de procedure van de norm EN 60745 gemeten en kan voor vergelijking van elektrogereedschap gebruikt worden. Het kan eveneens voor voorlopige beoordeling van de blootstelling aan trillingen gebruikt worden.

Het aangegeven niveau van trillingen is kenmerkend voor de basis toepassingsgebieden van het elektrogereedschap. Bij toepassing voor andere doeleinden of met andere werkstukken alsook bij gebrekkig onderhoud kan het trillingenniveau veranderen. De bovenstaande omstandigheden kunnen de blootstelling aan trillingen tijdens het werk verhogen.

Om de blootstelling aan trillingen goed te schatten, neem de periodes van het uitzetten van het elektrogereedschap of de periodes van het aanzetten zonder gebruik in acht. Op die manier kan de totale blootstelling aan trillingen aanzienlijk lager zijn. Voer de extra veiligheidsmaatregelen in om de gebruiker tegen de risico's van trillingen te beschermen, zoals: onderhoud van het elektrogereedschap en werkstukken, verzekering van de juiste temperatuur van de handen, juiste organisatie van het werk.

Akoestische druk niveau:  $L_{pA} = 80,2$  dB (A)  $K=3$ dB (A)

Akoestische kracht niveau:  $L_{wA} = 91,2$  dB (A)  $K=3$ dB (A)

Waarde van de trillingen versnelling

$a_h = 7,521$  m/s<sup>2</sup>  $K = 1,5$  m/s<sup>2</sup>

### MILIEUBESCHERMING / CE

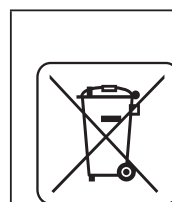

De elektrisch aangedreven producten mogen niet met het huishoudelijk afval worden afgevoerd, maar moeten voor het hergebruik in aangepaste faciliteiten worden gebracht. Nodige informatie kunt u bij de verkoper of plaatselijke autoriteiten verkrijgen. De afgedankte elektrische en elektronische apparatuur bevat stoffen gevaarlijk voor het milieu. De apparatuur die niet aan recycling wordt onderworpen, vormt een potentiële bedreiging voor het milieu en de menselijke gezondheid.



Accu's / batterijen mogen niet met het huishoudelijk afval worden afgevoerd, het is eveneens verboden om in vuur of water te werpen. Laat de beschadigde of afgedankte accu's op een juiste manier recycleren conform de geldende richtlijn inzake utilisatie van accu's en batterijen.

\* Wijzigingen voorbehouden.

„Topex Groep Vennootschap met beperkte aansprakelijkheid [Grupa Topex Spółka z ograniczoną odpowiedzialnością]” Commanditaire Vennootschap [Spółka komandytowa] met zetel te Warszawa, ul. Pograniczna 2/4 (verder: „Topex Groep”) deelt u mede, dat alle auteursrechten op de inhoud van deze gebruiksaanwijzing (verder: „Gebruiksaanwijzing”), waaronder de tekst, geplaatste foto's, schema's, tekeningen, alsook de opbouw aan Topex Groep behoren en worden op basis van de Wet van 4 februari 1994 inzake auteursrechten en aanverwante rechten (Stb. 2006, Nr. 90, Pos. 631 met latere aanpassingen) beschermd. Kopiëren, bewerken, publiceren en modificeren voor handelsdoeleinden van deze Gebruiksaanwijzing alsook enkele delen ervan zonder schriftelijke toestem



**graphite.pl**